

# Системы прокладки кабеля ПОД ПОЛОМ



UFS | Каталог 2017





## **Контакты**

### **Техническая поддержка**

**+7 (495) 510 22 37**

Время работы отдела технической поддержки:  
Понедельник -  
пятница 09.00 - 18.00

**+7 (495) 510 22 37/38**  
**Email: [obo.office@obo.com.ru](mailto:obo.office@obo.com.ru)**

**[www.obocom.ru](http://www.obocom.ru)**



# Содержание

	<b>Справочная информация</b>	5
	<b>EUK   Система кабельных каналов скрытой установки в стяжке</b>	251
	<b>ОКА   Система открываемых кабельных каналов для установки вровень со стяжкой</b>	275
	<b>Система напольных каналов с щеточной планкой ОКВ</b>	305
	<b>Система 55   Решения для установки в стяжке высотой от 55 мм</b>	311
	<b>IBK   Система кабельных каналов под заливку в бетон</b>	321
	<b>AIK   Система напольных кабельных каналов</b>	329
	<b>Лючки для монтажа электроустановочных изделий</b>	351
	<b>Кассетные рамки</b>	369
	<b>Усиленные кассетные рамки</b>	397
	<b>Решения для монтажа электроустановочных изделий</b>	421
	<b>Напольные лючки UDHOME</b>	439
	<b>Напольные лючки GES R2</b>	453
	<b>Компоненты для установки в двойном и фальшполу</b>	463
	<b>Электроустановочные изделия серии Modul 45®</b>	479
	<b>Системы, препятствующие распространению огня, для монтажа под полом</b>	519
	<b>Справочная информация</b>	525





## Справочная информация: основы проектирования и монтажа

	Справочная информация	6
	ЕУК   Система кабельных каналов скрытой установки в стяжке	24
	ОКА   Система открываемых кабельных каналов для установки вровень со стяжкой	50
	Система напольных каналов с щеточной планкой ОКВ	76
	Система 55   Решения для установки в стяжке высотой от 55 мм	90
	ІВК   Система кабельных каналов под заливку в бетон	102
	АІК   Система напольных кабельных каналов	116
	Лючки для монтажа электроустановочных изделий	126
	Кассетные рамки	148
	Усиленные кассетные рамки	168
	Решения для монтажа электроустановочных изделий	182
	Напольные лючки UDHOME	196
	Напольные лючки GES R2	210
	Компоненты для установки в двойном и фальшполу	224
	Электроустановочные изделия серии Modul 45®	232
	Системы, препятствующие распространению огня, для монтажа под полом	240
	Дополнительная информация	244

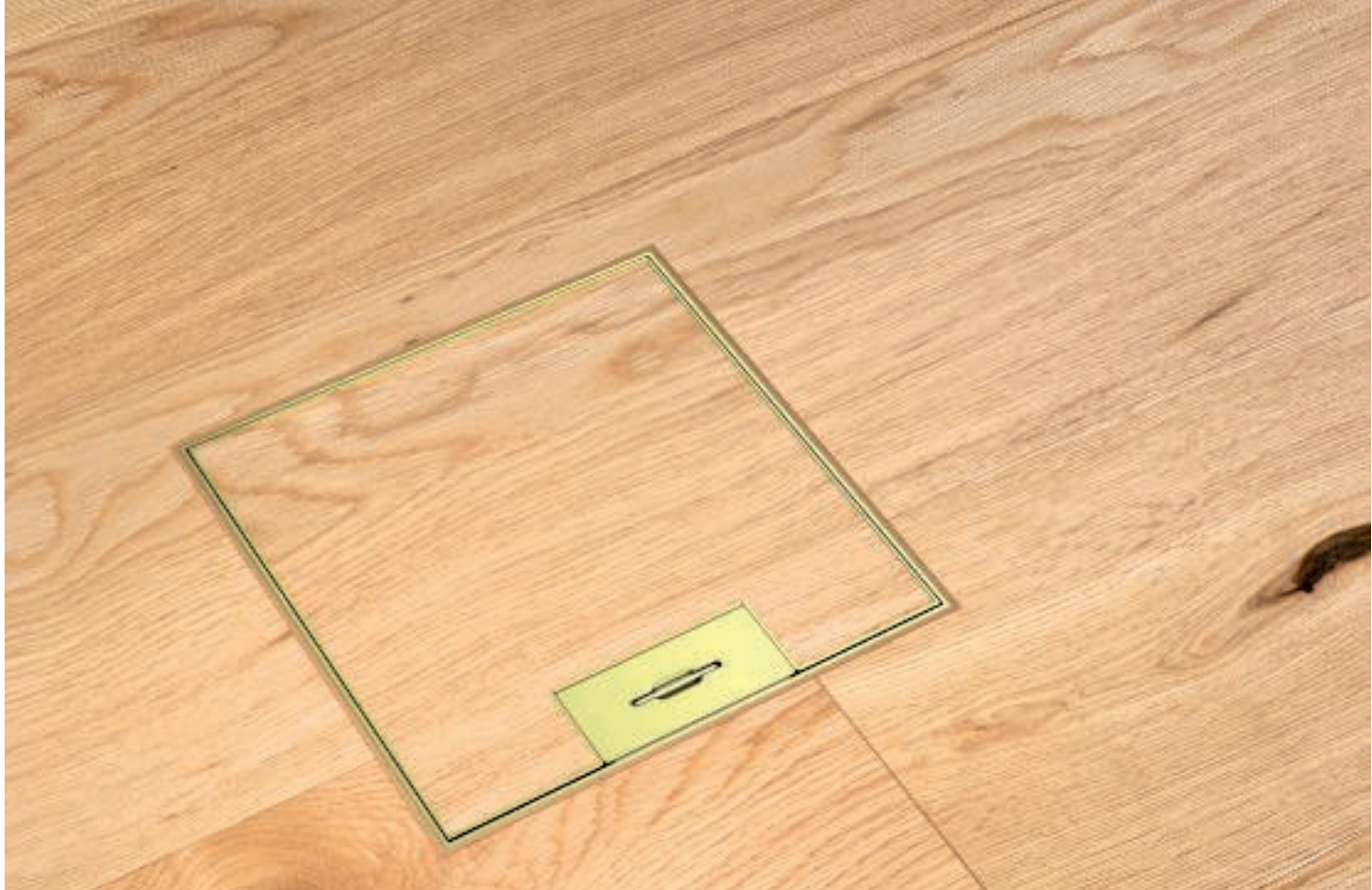

## Кассетные рамки – регулируемые и отсоединяемые

Компактные кассетные рамки подходят в том числе для небольших помещений. Компактные кассетные рамки легко регулируются по высоте в соответствии с высотой пола. Они доступны круглой и квадратной формы. В зависимости от исполнения они подходят для установки в полах с сухим или влажным типом уборки. Кассетные рамки подходят для установки в двойном и фальшполу и для всех видов систем прокладки кабеля под полом вровень со стяжкой.



## Стабильность и долговечность

Регулируемые кассетные рамки часто устанавливаются в полах из натурального камня или керамической плитки. В таких случаях прочность и долговечность являются приоритетными требованиями. Кассетные рамки Askermann made by OBO отличаются своей функциональностью и надежностью.



Кассетные рамки - регулируемые и отсоединяемые



# Многообразие вариантов

Круглые или прямоугольные? Для сухого или влажного типа уборки? Регулируемые по высоте? Отсоединяемые? Компания ОБО предоставляет большой выбор при выборе кассетных рамок.

Имеется три варианта крышки: глухая крышка, с выводом для кабеля или тубусом. Квадратные кассетные рамки имеют 4 и 9, круглые - размер R4, R7 и R9.

Кассетные рамки - регулируемые и отсоединяемые

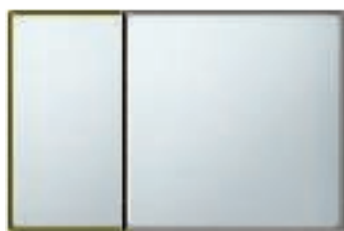

**Номинальный размер 4  
(с глухой крышкой)**

Наружный размер 199 x 199 мм  
6 x Modul 45



**Номинальный размер 4  
(для тубуса)**

Наружный размер 199 x 199 мм  
6 x Modul 45



**Номинальный размер 4  
(с выводом кабеля)**

Наружный размер 199 x 199 мм  
6 x Modul 45



**Номинальный размер 9  
(с глухой крышкой)**

Наружный размер 243 x 243 мм  
12 x Modul 45



**Номинальный размер 9  
(для тубуса)**

Наружный размер 243 x 243 мм  
12 x Modul 45



**Номинальный размер 9  
(с выводом кабеля)**

Наружный размер 243 x 243 мм  
12 x Modul 45



**Номинальный размер R4  
(с глухой крышкой)**

Наружный размер Ø 214 мм  
6 x Modul 45



**Номинальный размер R4  
(для тубуса)**

Наружный размер Ø 214 мм  
6 x Modul 45



**Номинальный размер R4  
(с выводом кабеля)**

Наружный размер Ø 214 мм  
6 x Modul 45



Части кассетной рамки, видимые после установки напольного покрытия, выполнены из нержавеющей стали или латуни. Имеются модели для толщины напольного покрытия 20 мм и 25 мм.



**Номинальный размер R7  
(с глухой крышкой)**  
Наружный размер Ø 274 мм  
10 x Modul 45

**Номинальный размер R7  
(для тубуса)**  
Наружный размер Ø 274 мм  
10 x Modul 45

**Номинальный размер R7  
(с выводом кабеля)**  
Наружный размер Ø 274 мм  
10 x Modul 45



**Номинальный размер R9  
(с глухой крышкой)**  
Наружный размер Ø 304 мм  
12 x Modul 45

**Номинальный размер R9  
(для тубуса)**  
Наружный размер Ø 304 мм  
12 x Modul 45

**Номинальный размер R9  
(с выводом кабеля)**  
Наружный размер Ø 304 мм  
12 x Modul 45

Кассетные рамки - регулируемые и отсоединяемые



Кассетные рамки могут быть оснащены тубусом в трех вариантах: с гладкой поверхностью и ручкой, с гладкой поверхностью без ручки и с выемкой для фрагмента напольного покрытия и ручкой.

# Типы кассетных рамок

## Регулируемые по высоте кассетные рамки

Кассетные рамки устанавливаются по кромке напольного покрытия. Кассетные рамки могут быть установлены в систему прокладки кабеля под полом при помощи монтажного основания или в фальшпол. Они крепятся с помощью регулируемых опор на бетонном основании.

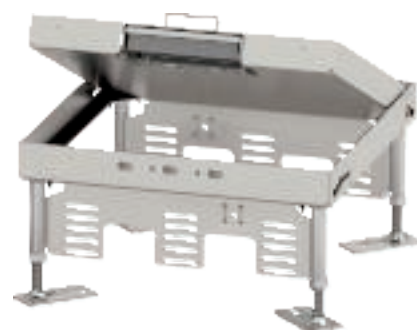

Кассетные рамки - регулируемые и отсоединяемые



08 UF5 Masterkatalog Länder / ru / 11/10/2017 (LLExpOrt\_04446) / 11/10/2017



## Регулируемые, отсоединяемые кассетные рамки

Регулируемые по высоте отсоединяемые кассетные рамки предусмотрены для монтажа электроустановочных изделий вровень с полом в монтажных основаниях. Кассетная рамка опирается на крепежные уголки, закрепленные на поверхности монтажного основания. Это предотвращает распространение шума.

Кассетные рамки - регулируемые и отсоединяемые

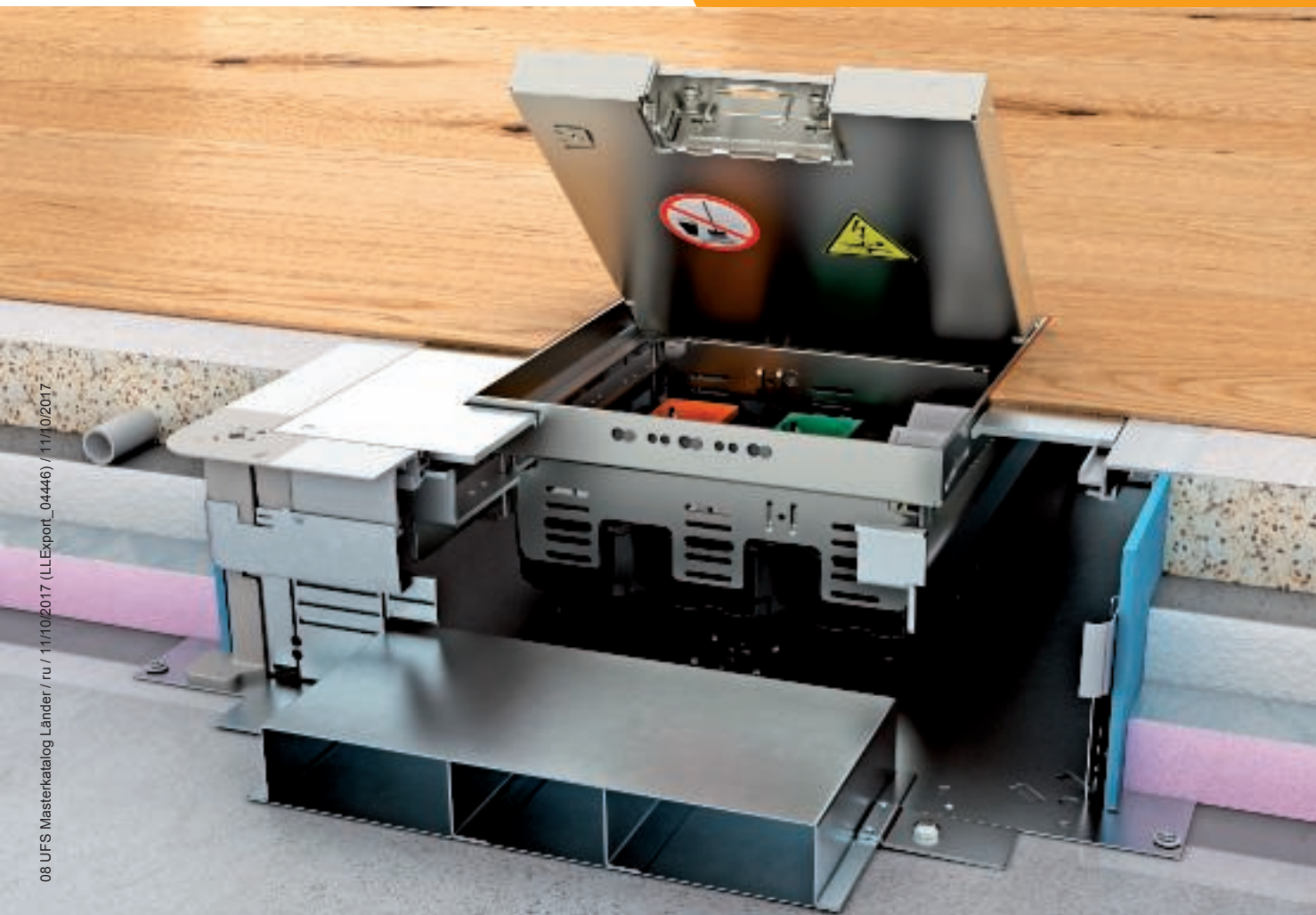

## Кассетные рамки с кабельным выводом

Кассетные рамки с выводом для кабеля из латуни и нержавеющей стали являются идеальным вариантом для напольных покрытий с сухим и влажным типом уборки, например деревянный пол или паркет.

### Практичные детали

Лючки имеют интегрированную клемму для подключения к системе уравнивания потенциалов.



## Нагрузка

Кассетные рамки изготовлены из нержавеющей стали и латуни. Во всех кассетных рамках установлена стальная пластина толщиной 4 мм, рассчитанная на интенсивные нагрузки. Они протестированы в лаборатории BET согласно стандарту EN 50085-2-2.



## Вывод кабеля

Данный лючок имеет поворотный кабельный вывод из нержавеющей стали, защищающий кабель в полах с сухим типом уборки.



## Высокое качество даже при влажном типе уборки

Кассетные рамки подходят для напольных покрытий с влажным типом уборки. Отверстие тубуса подходит для подключения силовых разъемов стандарта CEE.

Кассетные рамки - регулируемые и отсоединяемые



### Высококачественные материалы



Видимые детали кассетной рамки с тубусом изготовлены из нержавеющей стали. Благодаря этому они выглядят благородно и одновременно являются устойчивыми к воздействию чистящих средств и влаги.

## Практичный тубус

Легким движением руки тубус легко открывается для прокладки кабеля и также легко закрывается. Доступно три варианта тубуса: с гладкой поверхностью и ручкой, с гладкой поверхностью без ручки и с выемкой для фрагмента напольного покрытия.



## Влажный тип уборки

Кассетные рамки с тубусом имеют уплотнители в крышке и тубусе. Если лючок открыт для прокладки кабеля, то тубус высотой 10 мм защищает электроустановку от брызг воды. Таким образом, кассетные рамки с тубусом соответствуют требованиям IP для установки в напольных покрытиях с влажным типом уборки.



## Совместимость

Кассетные рамки компании ОБО Беттерманн подходят для монтажа в системах прокладки кабеля под полом. Они совместимы как с каналами, устанавливаемыми в стяжку, так и системами различных фальшполов.

Кассетные рамки - регулируемые и отсоединяемые

Система скрытой  
установки в стяжке  
EÜK







Прокладка кабеля в  
двойных и фальшполах

Кассетные рамки - регулируемые и отсоединяемые

## Полированные и мозаичные полы

В современном дизайне существует большой выбор напольных покрытий, например, отшлифованная стяжка или бетонно-мозаичный пол. Дизайнеры и заказчики ценят такие типы напольных покрытий за их экономичность и дизайн.

Регулируемые кассетные рамки могут быть установлены в отшлифованных бетонных полах и цементной стяжке с помощью опалубки для полов Terrazzo. Опалубка может быть также покрыта слоем стяжки.



## Размеры фрагментов напольного покрытия

Кассетные рамки - регулируемые и отсоединяемые



При монтаже регулируемых кассетных рамок и установке напольного покрытия в крышку необходимо учитывать размеры фрагментов напольного покрытия.

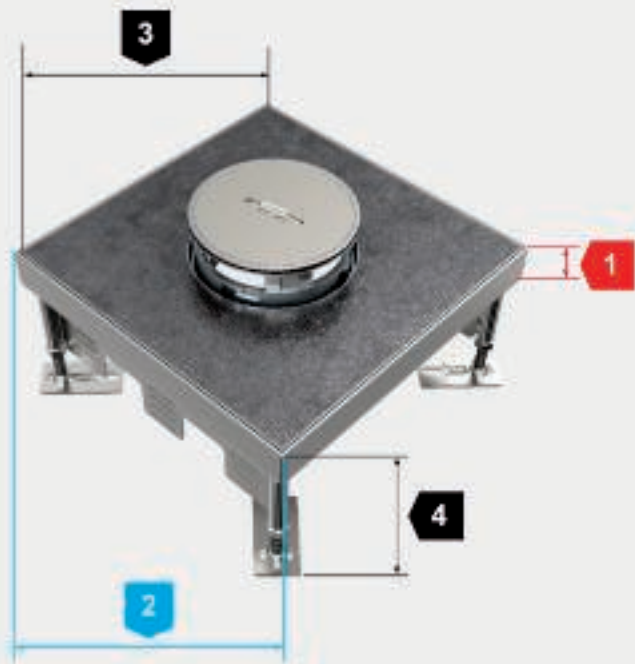
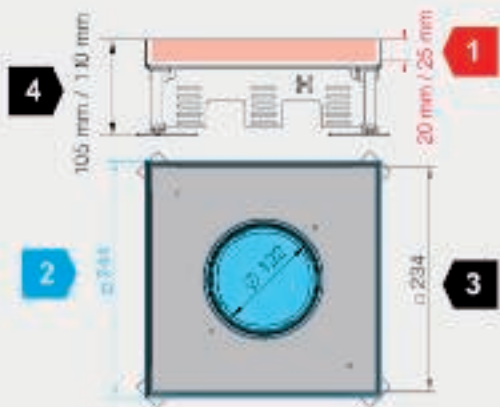

1

#### Толщина напольного покрытия в крышке рамки (выделено красным)

Данная толщина рамки обозначает максимальную толщину напольного покрытия включая слой клея. Кассетные рамки бывают разных размеров по высоте напольного покрытия.

3

#### Внутренние размеры крышки для определения размера фрагмента напольного покрытия (выделено черным)

Данный параметр определяет внутренний размер крышки и служит для определения размеров напольного покрытия. При определении размеров необходимо учитывать тип напольного покрытия.

2

#### Отверстие в полу для установки кассетной рамки (выделено голубым).

Размер отверстия в полу является номинальным размером для стандартного монтажа кассетной рамки в полу. Он нужен, как правило, только для отверстия в полу в системных (фальш-полах) полах. Система EÜK и открываемые каналы ОКА имеют монтажную крышку с подходящим отверстием для установки кассетной рамки (в зависимости от типа заказываемого канала).

4

#### Минимальная высота пола (от бетонного перекрытия до готового пола)

Данный размер обозначает минимальную высоту пола от бетонного перекрытия до верхнего края уже готового пола. Он обеспечивает правильный монтаж и использование электроустановочных механизмов.

# Размеры регулируемых кассетных рамок квадратной формы

Кассетные рамки - регулируемые и отсоединяемые

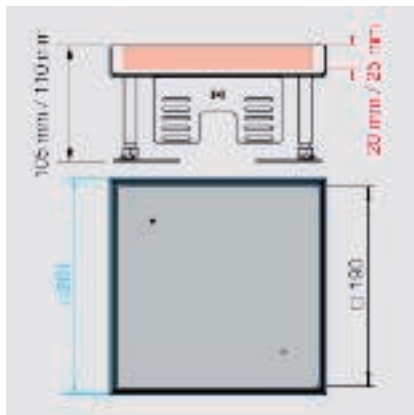

Номинальный размер 4 (тип RKN2)

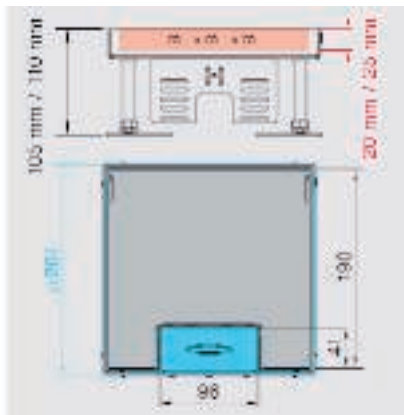

Номинальный размер 4 (тип RKSН2)

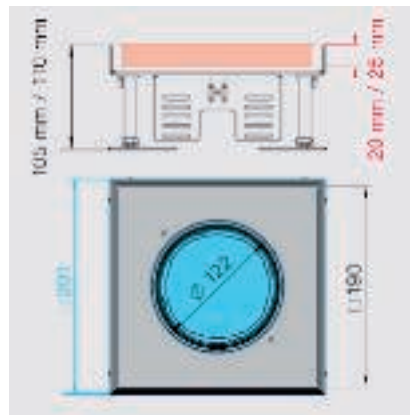

Номинальный размер 4 (тип RKFN2)

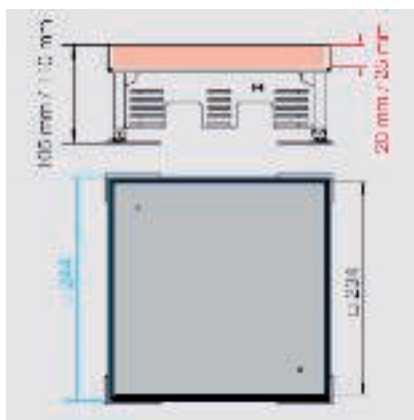

Номинальный размер 9 (тип RKN2)

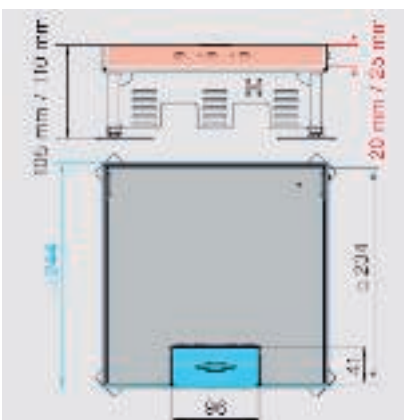

Номинальный размер 9 (тип RKSН2)

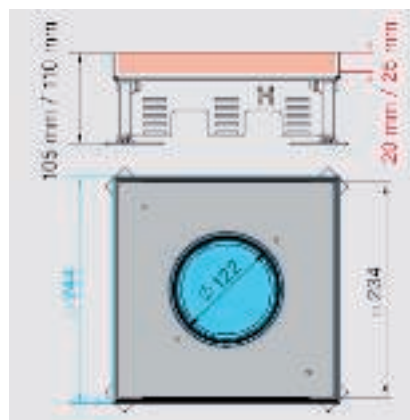

Номинальный размер 9 (тип RKFN2)

# Размеры регулируемых кассетных рамок круглой формы

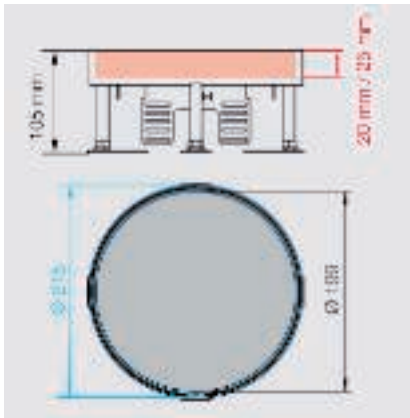

Номинальный размер R4 (тип RKR2 и RKRN2)

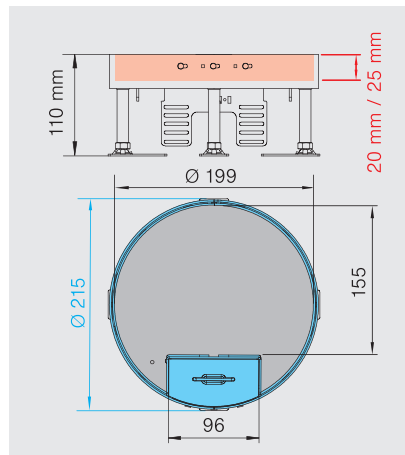

Номинальный размер R4 (тип RKS2 и RKS RN2)

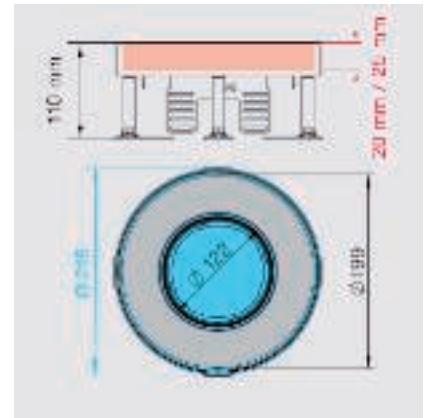

Номинальный размер R4 (тип RKFR2 и RKFRN2)

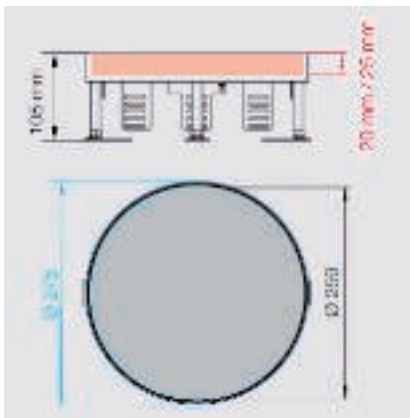

Номинальный размер R7 (тип RKR2 и RKRN2)

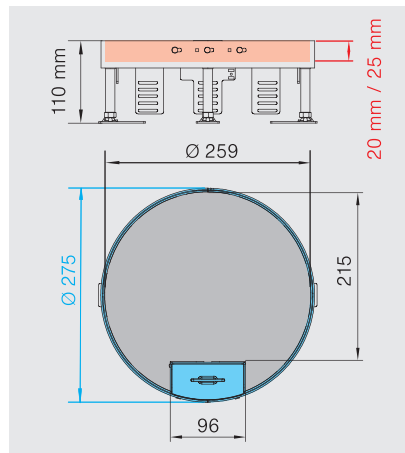

Номинальный размер R7, тип RKS2 и RKS RN2

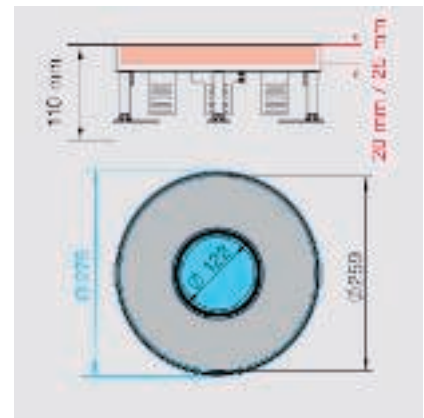

Номинальный размер R7 (тип RKFR2 и RKFRN2)

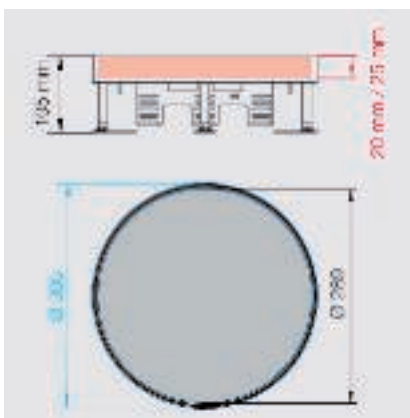

Номинальный размер R9 (тип RKR2 и RKRN2)

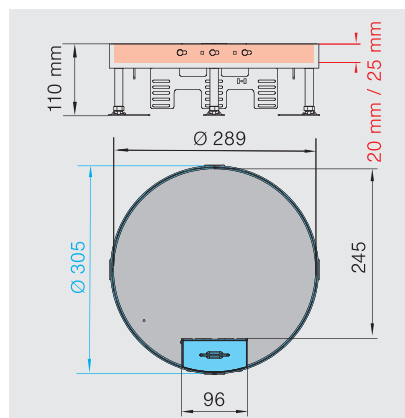

Номинальный размер R9, тип RKS2 и RKS RN2

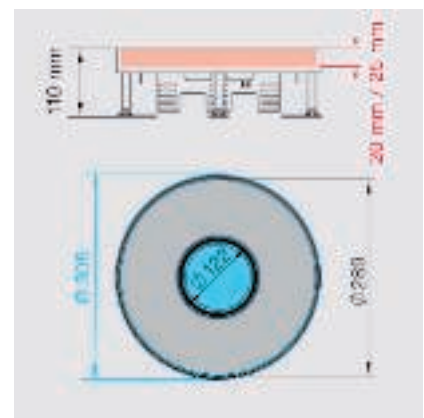

Номинальный размер R9 (тип RKS2 и RKS RN2)



# Схема монтажа регулируемой кассетной рамки квадратной формы

## Компоненты системы

1	Регулируемая кассетная рамка квадратной формы с кабельным выводом
2	Нивелирующий уголок
3	Регулируемая кассетная рамка квадратной формы, отсоединяемая
4	Кассетная рамка с отверстием для тубуса
5	Тубус
6	Кассетная рамка - ревизионный люк
7	Резьбовая втулка

Кассетные рамки - регулируемые и отсоединяемые

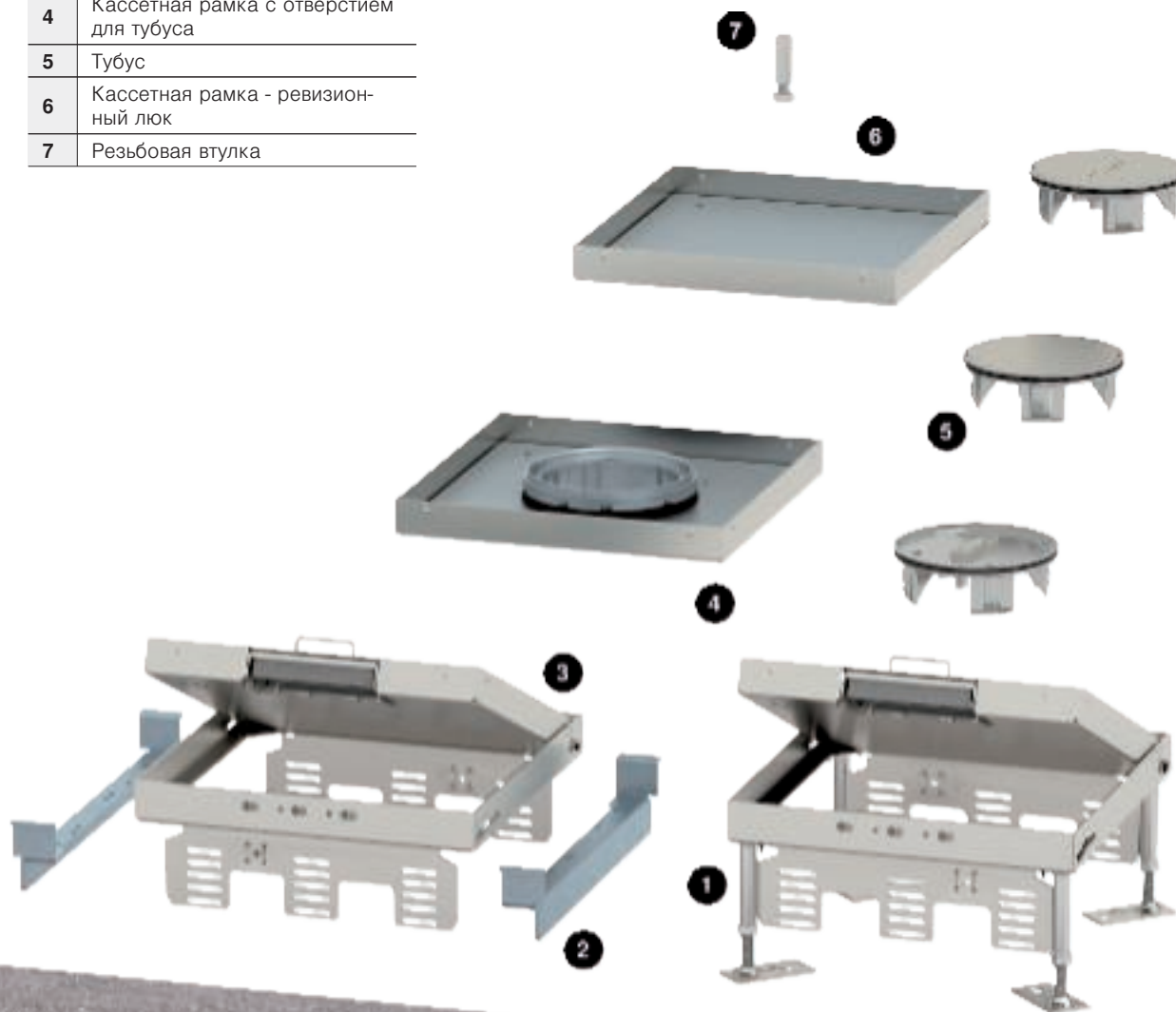

# Схема монтажа регулируемой кассетной рамки круглой формы

## Компоненты системы

1	Регулируемая кассетная рамка круглой формы с кабельным выводом
2	Нивелирующий уголок
3	Регулируемая кассетная рамка круглой формы с кабельным выводом (отсоединяемая)
4	Кассетная рамка с отверстием для тубуса
5	Тубус
6	Кассетная рамка - ревизионный люк
7	Резьбовая втулка

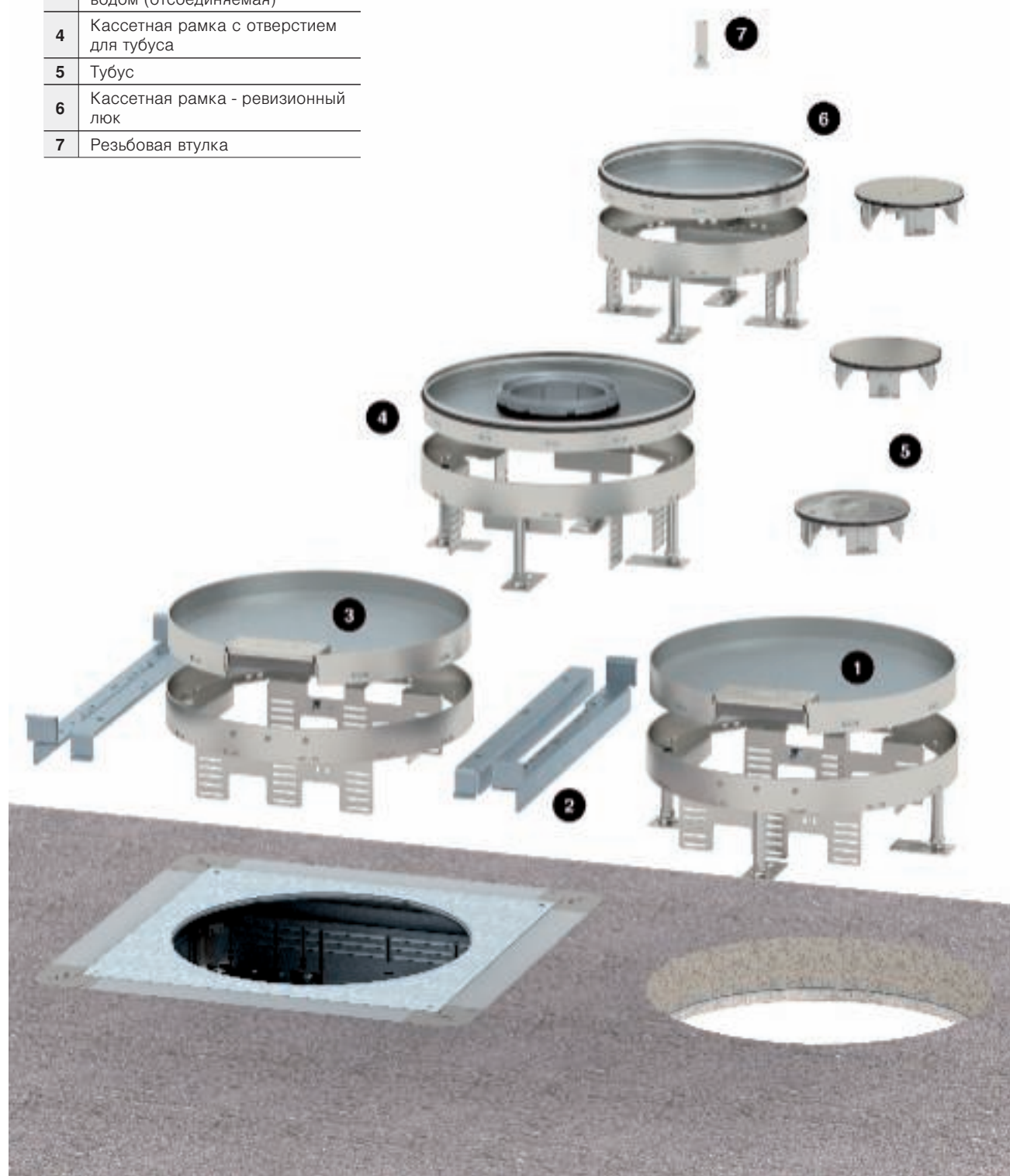

Кассетные рамки - регулируемые и отсоединяемые

# Нормативные данные

Согласно стандартам EN 50085-1 и EN 50085-2-2

Класс		Кас-сетные рамки
6.2	В зависимости от ударной прочности для монтажа и применения	
6.2.4	Системы кабельных коробов (ударная нагрузка 5 Дж)	5 Дж
6.3	Температура, как в таблице 1, 2 и 3	
Таблица 1	Минимальная температура при хранении и транспортировке $\pm 2^{\circ}\text{C}$	$-25^{\circ}\text{C}$
Таблица 2	Минимальная температура при монтаже и эксплуатации $\pm 2^{\circ}\text{C}$	$+5^{\circ}\text{C}$
Таблица 3	Температура при эксплуатации $\pm 2^{\circ}\text{C}$	$+60^{\circ}\text{C}$
6.4	По сопротивлению к воспламенению	
6.4.2	Системы кабельных каналов, препятствующие распространению огня.	x
6.5	По электрической проводимости	
6.5.1	Система каналов с электропроводимостью	x
6.6	По электрическим изоляционным свойствам	
6.6.2	Системы каналов без электропроводимости	x
6.7	Защита корпуса согласно EN 60529:1991	
6.7.1	По защите от проникновения твердых инородных веществ	x
6.7.2	По защите от проникновения влаги	x
6 101	В соответствии с типом уборки пола	
6.101.1	Системы электроустановочных изделий для напольных покрытий с сухим типом уборки	x <sup>1</sup>
6.101.2	Для напольных покрытий с влажным типом уборки (в закрытом состоянии)	x <sup>2</sup>
6.101.3	Для напольных покрытий с влажным типом уборки (в рабочем состоянии)	x <sup>2</sup>
6 102	В соответствии с сопротивлением вертикальным нагрузкам, воздействующим на малую площадь.	
6.102.7	Системы каналов 3000 Н	x
6 103	В соответствии с сопротивлением вертикальным нагрузкам, воздействующим на большую площадь.	
6.103.2	Системы каналов 3000 Н	x

x<sup>1</sup>: для кассетных рамок с кабельным выводом, x<sup>2</sup>: для кассетных рамок с тубусом и глухой крышкой

Кассетные рамки - регулируемые и отсоединяемые







## Чек-лист при проектировании

При выборе системы прокладки кабеля под полом с кассетными рамками необходимо учитывать следующее:

- ✓ Выбор напольного покрытия. При выборе напольного покрытия с влажным типом уборки необходимо применять кассетную рамку с тубусом.
- ✓ Размер кассетной рамки необходимо выбрать исходя из количества электроустановочных изделий.
- ✓ Соблюдать минимальную глубину монтажа кассетных рамок
- ✓ Регулируемые кассетные рамки подходят для монтажа в офисных помещениях. При повышенных нагрузках используются усиленные кассетные рамки
- ✓ При выборе напольного покрытия необходимо учитывать регулировку высоты и оставить зазор.



## Материалы: металл

Alu — Алюминий

AlG — Алюминиевое литьё под давлением

VA (1.4301) — Нержавеющая сталь 1.4301

VA (1.4303) — Нержавеющая сталь 1.4303

CuZn — Латунь

St — Сталь

Zn — литьё из цинкового сплава под давлением

# Материалы: пластик

## HP — Плотный картон

## MGUM — Пористая резина

## PA — полиамид

Термостойкость:  
длительно: до 90°C, кратковременно: от -40°C\* до 130°C.  
Хим. устойчивость как у полиэтилена.

### Устойчивость к следующим веществам:

Бензин, бензол, дизельное топливо, ацетон, растворители для красок и лаков, масла и жиры.

### Неустойчивость к следующим веществам:

Белильный щёлоч, большинство кислот, хлор.

### Опасность появления трещин вследствие внутренних напряжений

В состоянии влажности воздуха незначительно, только при некоторых водянистых растворах солей.  
При сильно высушенных деталях (высокая температура и очень низкая влажность воздуха) высокая подверженность воздействию горючего и различных растворителей.

## PVC — поливинилхлорид

Термостойкость:  
длительно: до 65°C, кратковременно: от -30°C\* до 75°C.

### Устойчивость к следующим веществам:

Слабые кислоты, щёлочи, масла и жиры, бензин.

### Неустойчивость к следующим веществам:

Сильные кислоты, бензол, ацетон, йод, толуол, трихлорэтилен.

### Опасность появления трещин вследствие внутренних напряжений

Незначительно, только у некоторых растворителей, таких как бензол и ацетон.

## PS — полистирол

Термостойкость:  
По причине относительно сильной подверженности химическим воздействиям не рекомендуется использовать при температурах выше обычной температуры воздуха в помещении, т.е. ок. 25°C.  
Морозостойкость: примерно до минус 40°C\*.

### Устойчивость к следующим веществам:

Щёлочи, большинство кислот, спирт.

### Условная устойчивость к следующим веществам:

Масла и жиры.

### Неустойчивость к следующим веществам:

Масляная кислота, конц. азотная кислота, конц. уксусная кислота, ацетон, эфир, бензин и бензол, растворители для красок и лаков, хлор, дизельное топливо.

### Опасность появления трещин вследствие внутренних напряжений

Относительно высокая.  
Трещины вследствие внутренних напряжений могут быть вызваны помимо прочего действием ацетона, эфира, бензина, циклогексана, гептана, метанола, пропанола, а также размягчителей для некоторых кабельных ПВХ-смесей.

## PC/ABS — Поликарбонат/акрилнитрил-бутадиен-стирол

Термостойкость:  
-30°C до +90°C, кратковременно до 105°C, температура плавления при 200°C, термическое разложение при 300°C.  
Начиная с толщины материала 1,5 мм, достигается UL94 V-0.  
Начиная с толщины материала 1 мм, достигается температура нити накаливания 960 °C согласно IEC 60695-2-12.

### Устойчивость к следующим веществам:

Минеральные кислоты, органические кислоты и водные солевые растворы

### Условная устойчивость к следующим веществам:

Щелочи, хлоруглеводороды, ароматические соединения и (в составных частях) ряд жиров и масел.

## PC — поликарбонат

Термостойкость: длительно примерно до 110°C (в воде 60°C), кратковременно до 125°C, а также ниже 35°C.

### Устойчивость к следующим веществам:

Бензин, терпентин, большинство слабых кислот.

### Неустойчивость к следующим веществам:

Ацетон, бензол, хлор, метилхлорид, большинство концентрированных кислот.

### Опасность появления трещин вследствие внутренних напряжений

относительно небольшая; средами образования трещин из-за внутренних напряжений, являются бензин, ароматические углеводороды, метанол, бутанол, ацетон, терпентин.

\*Значения со знаком минус действительны только для деталей в спокойном состоянии без сильной ударной нагрузки.

Пластмассы, устойчивой к воздействию любых химикалий, не существует. Перечисленные агенты представляют небольшой выбор. Учтите, что при одновременном действии химических факторов и высоких температур детали из пластмассы особенно подвержены разрушению. При определенных обстоятельствах могут образоваться трещины из-за внутренних напряжений. При возникновении сомнений мы просим Вас связаться с нами или запросить подробную таблицу устойчивости.

Образование трещин из-за внутренних напряжений: трещины могут образоваться, если детали из пластмассы, находящиеся под напряжением при растяжении, в то же время будут подвержены воздействию химических факторов. Особенно подвержены такому комплексному воздействию детали из полистирола и полиэтилена. Трещины из-за напряжения могут быть вызваны даже агентами, к которым соответствующая пластмасса в ненапряжённом состоянии сама по себе обладает устойчивостью. Типичные примеры деталей, находящихся под действием напряжения при растяжении: скобы для поддержки, промежуточные штуцеры кабельных винтовых соединений, ленточные хомуты.







## Кассетные рамки – регулируемые и отсоединяемые

Компактные кассетные рамки подходят в том числе для небольших помещений. Компактные кассетные рамки легко регулируются по высоте в соответствии с высотой пола. Они доступны круглой и квадратной формы. В зависимости от исполнения они подходят для установки в полах с сухим или влажным типом уборки. Кассетные рамки подходят для установки в двойном и фальшполу и для всех видов систем прокладки кабеля под полом вровень со стяжкой.

**OBO**  
BETTERMANN

## Кассетные рамки – регулируемые и отсоединяемые

	<b>Регулируемая кассетная рамка квадратной формы</b>	372
	<b>Регулируемая кассетная рамка круглой формы</b>	374
	<b>Регулируемая кассетная рамка квадратной формы, отсоединяемая</b>	380
	<b>Регулируемая кассетная рамка круглой формы, отсоединяемая</b>	384
	<b>Тубус для установки в кассетные рамки</b>	391

## Регулируемые по высоте кассетные рамки

Компактные кассетные рамки подходят для небольших помещений. Кассетные рамки устанавливаются по поверхности напольного покрытия. Кассетные рамки могут быть установлены в систему прокладки кабеля под полом в монтажном основании или в фальш-полу. Они крепятся с помощью регулируемых опор на бетоне.

- Для установки в монтажных основаниях UZD
- Кассетные рамки с тубусом подходят для напольных покрытий с влажным типом уборки
- Высокая стабильность благодаря регулируемым по высоте опорам

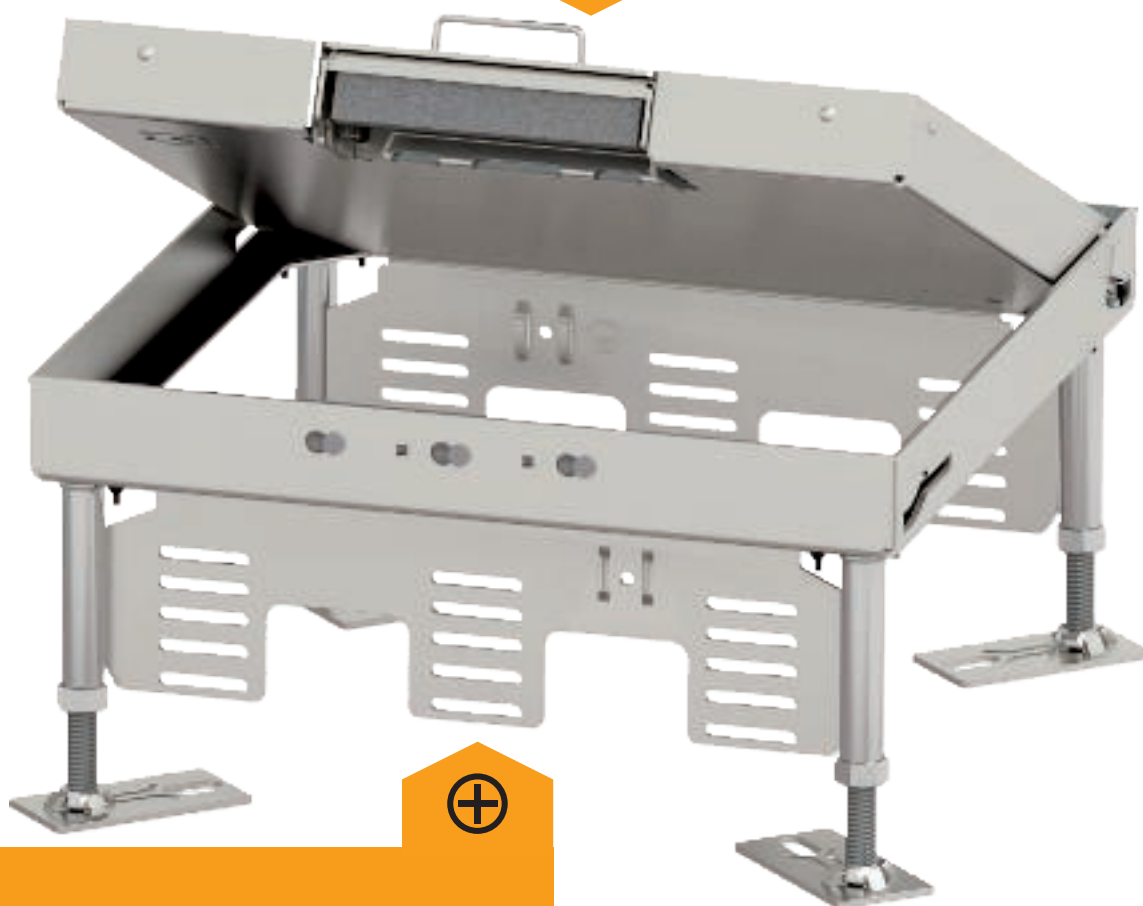

- Подходят для высококачественных напольных покрытий: плитка, керамогранит и т.д.
- Кассетные рамки подходят для толщины напольного покрытия 20 и 25 мм
- Производятся из латуни или нержавеющей стали

### Номинальный размер 4

- Размер рамки 199 x 199 мм
- 6 x Modul 45
- Высота пола от 100 мм



Ревизионный люк



С кабельным выводом



С тубусом

### Номинальный размер 9

- Размер рамки 243 x 243 мм
- 12 x Modul 45
- Высота пола от 105 мм

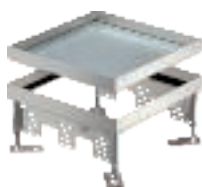

Ревизионный люк



С кабельным выводом

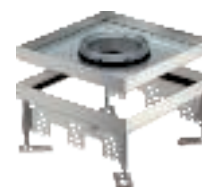

С тубусом

### Номинальный размер R4

- Размер рамки  $\varnothing$  214 мм
- 6 x Modul 45
- Высота пола от 105 мм



Ревизионный люк



С кабельным выводом



С тубусом

### Номинальный размер R7

- Размер рамки  $\varnothing$  275 мм
- 10 x Modul 45
- Высота пола от 105 мм



Ревизионный люк



С кабельным выводом



С тубусом

### Номинальный размер R9

- Размер рамки  $\varnothing$  305 мм
- 12 x Modul 45
- Высота пола от 105 мм



Ревизионный люк



С кабельным выводом



С тубусом



### Регулируемый ревизионный лючок, RKN, из нержавеющей стали

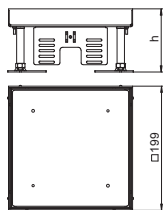

Тип	Номинальный размер	Размер h	Толщина напольного покрытия	Высота пола	Уп. Шт.	Вес кг/100 шт.	Арт.-№
RKN2 4 VS 20	4	100	20	100 - 150	1	341,000	7409014
RKN2 4 VS 25	4	105	25	105 - 155	1	384,000	7409016

V2A Нержавеющая сталь 1.4301 € /шт.

Регулируемая по высоте кассетная рамка, глухая; применяется в качестве ревизионного люка номинального размера 4 в полах с сухим или влажным типом уборки. Подходит только для гладких напольных покрытий.

### Регулируемый ревизионный лючок RKN, из латуни

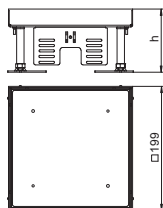
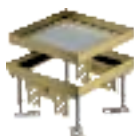

Тип	Номинальный размер	Размер h	Толщина напольного покрытия	Высота пола	Уп. Шт.	Вес кг/100 шт.	Арт.-№
RKN2 4 MS 20	4	100	20	100 - 150	1	321,600	7409002
RKN2 4 MS 25	4	105	25	105 - 155	1	456,000	7409004

CuZn Латунь € /шт.

Регулируемая по высоте кассетная рамка, глухая; применяется в качестве ревизионного люка номинального размера 4 в полах с сухим или влажным типом уборки. Подходит только для гладких напольных покрытий.

### Регулируемая кассетная рамка RКСN с кабельным выводом, из нержавеющей стали

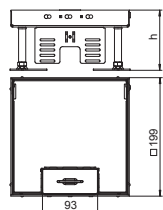

Тип	Номинальный размер	Размер h	Толщина напольного покрытия	Высота пола	Уп. Шт.	Вес кг/100 шт.	Арт.-№
RКСN2 4 VS 20	4	105	20	105 - 150	1	305,000	7409208
RКСN2 4 VS 25	4	110	25	110 - 155	1	318,000	7409210

V2A Нержавеющая сталь 1.4301 € /шт.

Регулируемая кассетная рамка номинального размера 4, с кабельным выводом, для монтажа электроустановочных изделий в полах с сухим типом уборки.

### Регулируемая кассетная рамка с кабельным выводом RКСN, из латуни

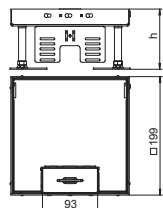

Тип	Номинальный размер	Размер h	Толщина напольного покрытия	Высота пола	Уп. Шт.	Вес кг/100 шт.	Арт.-№
RКСN2 4 MS 20	4	105	20	105 - 150	1	322,400	7409202
RКСN2 4 MS 25	4	110	25	110 - 155	1	328,000	7409204

CuZn Латунь € /шт.

Регулируемая по высоте кассетная рамка номинального размера 4, с кабельным выводом, для монтажа электроустановочных изделий в полах с сухим типом уборки.

### Регулируемая кассетная рамка RKFN с отверстием для тубуса, из нержавеющей стали

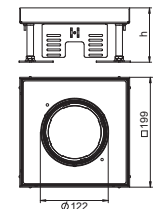

Тип	Номинальный размер	Размер h	Толщина напольного покрытия	Высота пола	Уп. Шт.	Вес кг/100 шт.	Арт.-№
RKFN2 4 VS 20	4	105	20	105 - 150	1	295,200	7409362
RKFN2 4 VS 25	4	110	25	110 - 155	1	441,000	7409364

V2A Нержавеющая сталь 1.4301 € /шт.

Регулируемая по высоте кассетная рамка номинального размера 4, с отверстием для тубуса, для монтажа электроустановочных изделий в полах с сухим или влажным типом уборки.



### Регулируемый ревизионный лючок RKN, из нержавеющей стали

Тип	Номинальный размер	Размер h	Толщина напольного покрытия	Высота пола	Уп. Шт.	Вес кг/100 шт.	Арт.-№
RKN2 9 VS 20	9	100	20	100 - 150	1	440,000	7409044
RKN2 9 VS 25	9	105	25	105 - 155	1	451,000	7409046

V2A Нержавеющая сталь 1.4301 € /шт.

Регулируемая по высоте кассетная рамка, глухая; применяется в качестве ревизионного люка номинального размера 9 в полах с сухим или влажным типом уборки. Подходит только для гладких напольных покрытий.

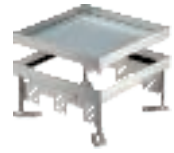
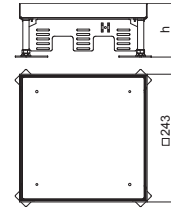

### Регулируемый ревизионный лючок RKN, из латуни

Тип	Номинальный размер	Размер h	Толщина напольного покрытия	Высота пола	Уп. Шт.	Вес кг/100 шт.	Арт.-№
RKN2 9 MS 20	9	100	20	100 - 150	1	589,000	7409022
RKN2 9 MS 25	9	105	25	105 - 155	1	596,000	7409024

CuZn Латунь € /шт.

Регулируемая по высоте кассетная рамка, глухая; применяется в качестве ревизионного люка номинального размера 9 в полах с сухим или влажным типом уборки. Подходит только для гладких напольных покрытий.

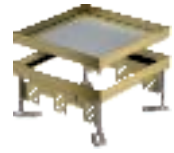
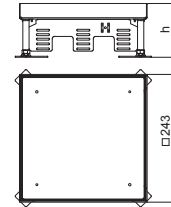

### Регулируемая кассетная рамка RКСN с кабельным выводом, из нержавеющей стали

Тип	Номинальный размер	Размер h	Толщина напольного покрытия	Высота пола	Уп. Шт.	Вес кг/100 шт.	Арт.-№
RКСN2 9 VS 20	9	105	20	105 - 150	1	430,000	7409218
RКСN2 9 VS 25	9	110	25	110 - 155	1	444,000	7409220

V2A Нержавеющая сталь 1.4301 € /шт.

Регулируемая по высоте кассетная рамка номинального размера 9, с кабельным выводом, для монтажа электроустановочных изделий в полах с сухим типом уборки.

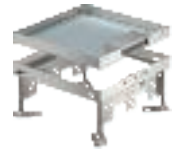
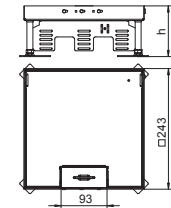

### Регулируемая кассетная рамка с кабельным выводом RКСN, из латуни

Тип	Номинальный размер	Размер h	Толщина напольного покрытия	Высота пола	Уп. Шт.	Вес кг/100 шт.	Арт.-№
RКСN2 9 MS 20	9	105	20	105 - 150	1	432,000	7409212
RКСN2 9 MS 25	9	110	25	110 - 155	1	619,000	7409214

CuZn Латунь € /шт.

Регулируемая по высоте кассетная рамка номинального размера 9, с кабельным выводом, для монтажа электроустановочных изделий в полах с сухим типом уборки.

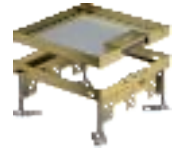
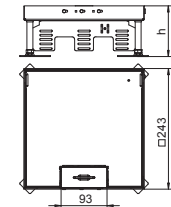

### Регулируемая кассетная рамка RKFN с отверстием для тубуса, из нержавеющей стали

Тип	Номинальный размер	Размер h	Толщина напольного покрытия	Высота пола	Уп. Шт.	Вес кг/100 шт.	Арт.-№
RKFN2 9 VS 20	9	105	20	105 - 150	1	407,100	7409368
RKFN2 9 VS 25	9	110	25	110 - 155	1	501,000	7409370

V2A Нержавеющая сталь 1.4301 € /шт.

Регулируемая по высоте кассетная рамка номинального размера 9, с отверстием для тубуса, для монтажа электроустановочных изделий в полах с сухим или влажным типом уборки.

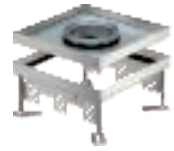
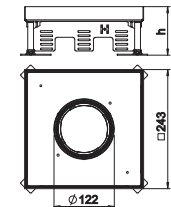

### Регулируемый ревизионный лючок RKR, из нержавеющей стали

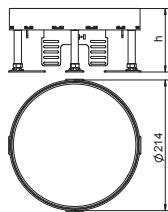

Тип	Номинальный размер	Размер h мм	Толщина напольного покрытия мм	Высота пола мм	Уп. Шт.	Вес кг/100 шт.	Арт.-№
RKR2 4V 20	R4	105	20	105 - 155	1	354,000	7409088
RKR2 4V 25	R4	105	25	105 - 155	1	376,000	7409090

V2A Нержавеющая сталь 1.4301

€/шт.

Регулируемая по высоте кассетная рамка, глухая; применяется в качестве ревизионного люка номинального размера R4 в полах с сухим или влажным типом уборки. Подходит только для гладких напольных покрытий.

### Регулируемый ревизионный лючок RKR, из латуни

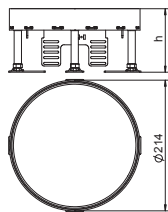

Тип	Номинальный размер	Размер h мм	Толщина напольного покрытия мм	Высота пола мм	Уп. Шт.	Вес кг/100 шт.	Арт.-№
RKR2 4M 20	R4	105	20	105 - 155	1	392,000	7409082
RKR2 4M 25	R4	105	25	105 - 155	1	410,000	7409084

CuZn Латунь

€/шт.

Регулируемая по высоте кассетная рамка, глухая; применяется в качестве ревизионного люка номинального размера R4 в полах с сухим или влажным типом уборки. Подходит только для гладких напольных покрытий.

### Регулируемая кассетная рамка с кабельным выводом RKSР, из нержавеющей стали

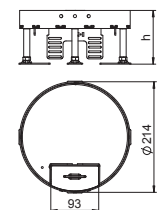

Тип	Номинальный размер	Размер h мм	Толщина напольного покрытия мм	Высота пола мм	Уп. Шт.	Вес кг/100 шт.	Арт.-№
RKS2 R4 V20	R4	110	20	110 - 155	1	233,000	7409258
RKS2 R4 V25	R4	110	25	110 - 155	1	233,000	7409260

V2A Нержавеющая сталь 1.4301

€/шт.

Регулируемая по высоте кассетная рамка номинального размера R4 с кабельным выводом, для монтажа электроустановочных изделий в полах с сухим типом уборки.

### Регулируемая кассетная рамка с кабельным выводом RKSР, из латуни

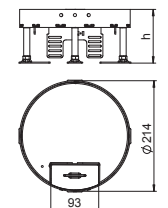

Тип	Номинальный размер	Размер h мм	Толщина напольного покрытия мм	Высота пола мм	Уп. Шт.	Вес кг/100 шт.	Арт.-№
RKS2 R4 M20	R4	110	20	110 - 155	1	233,000	7409252
RKS2 R4 M25	R4	110	25	110 - 155	1	233,000	7409254

CuZn Латунь

€/шт.

Регулируемая по высоте кассетная рамка номинального размера R4 с кабельным выводом, для монтажа электроустановочных изделий в полах с сухим типом уборки.

### Регулируемая кассетная рамка с отверстием для тубуса RKFR, из нержавеющей стали

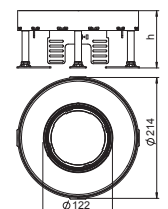

Тип	Номинальный размер	Размер h мм	Толщина напольного покрытия мм	Высота пола мм	Уп. Шт.	Вес кг/100 шт.	Арт.-№
RKFR2 4 V20	R4	110	20	110 - 155	1	220,000	7409422
RKFR2 4 V25	R4	110	25	110 - 155	1	220,000	7409424

V2A Нержавеющая сталь 1.4301

€/шт.

Регулируемая по высоте кассетная рамка номинального размера R4 с отверстием для тубуса, для монтажа электроустановочных изделий в полах с сухим или влажным типом уборки.

### Регулируемый ревизионный лючок RKR, из нержавеющей стали

Тип	Номинальный размер	Размер h	Толщина напольного покрытия	Высота пола	Уп. Шт.	Вес кг/100 шт.	Арт.-№
<b>RKR2 7V 20</b>	R7	105	20	105 - 155	1	548,000	<b>7409108</b>
<b>RKR2 7V 25</b>	R7	105	25	105 - 155	1	572,000	<b>7409110</b>

V2A Нержавеющая сталь 1.4301

€/шт.

Регулируемая по высоте кассетная рамка, глухая; применяется в качестве ревизионного люка номинального размера R7 в полах с сухим или влажным типом уборки. Подходит только для гладких напольных покрытий.

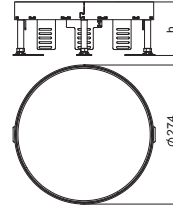

### Регулируемый ревизионный лючок RKR, из латуни

Тип	Номинальный размер	Размер h	Толщина напольного покрытия	Высота пола	Уп. Шт.	Вес кг/100 шт.	Арт.-№
<b>RKR2 7M 20</b>	R7	105	20	105 - 155	1	633,000	<b>7409102</b>
<b>RKR2 7M 25</b>	R7	105	25	105 - 155	1	691,000	<b>7409104</b>

CuZn Латунь

€/шт.

Регулируемая по высоте кассетная рамка, глухая; применяется в качестве ревизионного люка номинального размера R7 в полах с сухим или влажным типом уборки. Подходит только для гладких напольных покрытий.

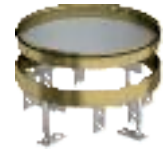
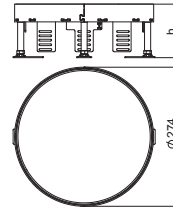

### Регулируемая кассетная рамка с кабельным выводом RKSР, из нержавеющей стали

Тип	Номинальный размер	Размер h	Толщина напольного покрытия	Высота пола	Уп. Шт.	Вес кг/100 шт.	Арт.-№
<b>RKS2 R7 V20</b>	R7	110	20	110 - 155	1	340,000	<b>7409268</b>
<b>RKS2 R7 V25</b>	R7	110	25	110 - 155	1	340,000	<b>7409270</b>

V2A Нержавеющая сталь 1.4301

€/шт.

Регулируемая по высоте кассетная рамка номинального размера R7 с кабельным выводом, для монтажа электроустановочных изделий в полах с сухим типом уборки.

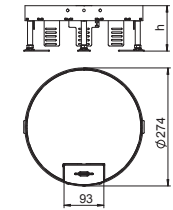

### Регулируемая кассетная рамка с кабельным выводом RKSР, из латуни

Тип	Номинальный размер	Размер h	Толщина напольного покрытия	Высота пола	Уп. Шт.	Вес кг/100 шт.	Арт.-№
<b>RKS2 R7 M20</b>	R7	110	20	110 - 155	1	350,000	<b>7409262</b>
<b>RKS2 R7 M25</b>	R7	110	25	110 - 155	1	350,000	<b>7409264</b>

CuZn Латунь

€/шт.

Регулируемая по высоте кассетная рамка номинального размера R7 с кабельным выводом, для монтажа электроустановочных изделий в полах с сухим типом уборки.

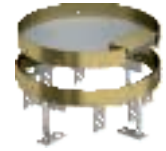
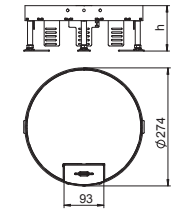

### Регулируемая кассетная рамка с отверстием для тубуса RKFR, из нержавеющей стали

Тип	Номинальный размер	Размер h	Толщина напольного покрытия	Высота пола	Уп. Шт.	Вес кг/100 шт.	Арт.-№
<b>RKFR2 7 V20</b>	R7	110	20	110 - 155	1	325,000	<b>7409426</b>
<b>RKFR2 7 V25</b>	R7	110	25	110 - 155	1	325,000	<b>7409428</b>

V2A Нержавеющая сталь 1.4301

€/шт.

Регулируемая по высоте кассетная рамка номинального размера R7 с отверстием для тубуса, для монтажа электроустановочных изделий в полах с сухим или влажным типом уборки.

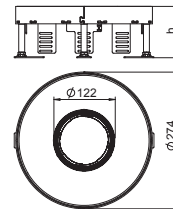

### Регулируемый ревизионный лючок RKR, из нержавеющей стали

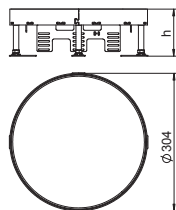

Тип	Номинальный размер	Размер h, мм	Толщина напольного покрытия, мм	Высота пола, мм	Уп. Шт.	Вес кг/100 шт.	Арт.-№
RKR2 9V 20	R9	105	20	105 - 155	1	453,000	7409128
RKR2 9V 25	R9	105	25	105 - 155	1	750,000	7409130

V2A Нержавеющая сталь 1.4301 € /шт.

Регулируемая по высоте кассетная рамка, глухая; применяется в качестве ревизионного люка номинального размера R9 в полах с сухим или влажным типом уборки. Подходит только для гладких напольных покрытий.

### Регулируемый ревизионный лючок RKR, из латуни

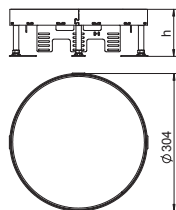
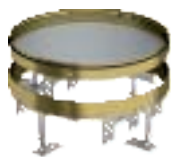

Тип	Номинальный размер	Размер h, мм	Толщина напольного покрытия, мм	Высота пола, мм	Уп. Шт.	Вес кг/100 шт.	Арт.-№
RKR2 9M 20	R9	105	20	105 - 155	1	730,000	7409122
RKR2 9M 25	R9	105	25	105 - 155	1	796,000	7409124

CuZn Латунь € /шт.

Регулируемая по высоте кассетная рамка, глухая; применяется в качестве ревизионного люка номинального размера R9 в полах с сухим или влажным типом уборки. Подходит только для гладких напольных покрытий.

### Регулируемая кассетная рамка с кабельным выводом RKSР, из нержавеющей стали

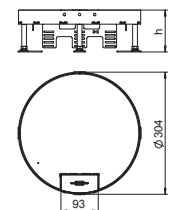

Тип	Номинальный размер	Размер h, мм	Толщина напольного покрытия, мм	Высота пола, мм	Уп. Шт.	Вес кг/100 шт.	Арт.-№
RKS2 R9 V20	R9	110	20	110 - 155	1	420,000	7409278
RKS2 R9 V25	R9	110	25	110 - 155	1	420,000	7409280

V2A Нержавеющая сталь 1.4301 € /шт.

Регулируемая по высоте кассетная рамка номинального размера R9 с кабельным выводом, для монтажа электроустановочных изделий в полах с сухим типом уборки.

### Регулируемая кассетная рамка с кабельным выводом RKSР, из латуни

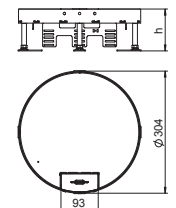

Тип	Номинальный размер	Размер h, мм	Толщина напольного покрытия, мм	Высота пола, мм	Уп. Шт.	Вес кг/100 шт.	Арт.-№
RKS2 R9 M20	R9	110	20	110 - 155	1	430,000	7409272
RKS2 R9 M25	R9	110	25	110 - 155	1	430,000	7409274

CuZn Латунь € /шт.

Регулируемая по высоте кассетная рамка номинального размера R9 с кабельным выводом, для монтажа электроустановочных изделий в полах с сухим типом уборки.

### Регулируемая кассетная рамка с отверстием для тубуса RKFR, из нержавеющей стали

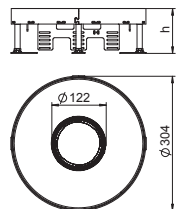

Тип	Номинальный размер	Размер h, мм	Толщина напольного покрытия, мм	Высота пола, мм	Уп. Шт.	Вес кг/100 шт.	Арт.-№
RKFR2 9 V20	R9	110	20	110 - 155	1	380,000	7409430
RKFR2 9 V25	R9	110	25	110 - 155	1	380,000	7409432

V2A Нержавеющая сталь 1.4301 € /шт.

Регулируемая по высоте кассетная рамка номинального размера R9 с отверстием для тубуса, для монтажа электроустановочных изделий в полах с сухим или влажным типом уборки.

## Регулируемая опора RKNEV2

Тип	Размер h, мм	Вес Уп. т.е. упак. ед-ц	Арт.-№
<b>RK NEV2 110</b>	110	1 25,200	<b>7405815</b>
<b>RK NEV2 150</b>	150	1 30,000	<b>7405816</b>
<b>RK NEV2 190</b>	190	1 35,000	<b>7405817</b>
<b>RK NEV2 230</b>	230	1 40,000	<b>7405818</b>
<b>RK NEV2 270</b>	270	1 45,800	<b>7405819</b>

**Сталь** Сталь

€/т.е.

**G** гальванически оцинкованный

Применяется для регулирования высоты кассетных рамок и кабельных каналов ОКВ, устанавливаемых вровень со стяжкой. Упаковка состоит из 4 регулируемых опор.

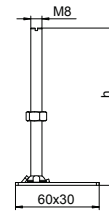

### Размеры

Размер h, мм	RKN2, 20 мм	RKN2, 25 мм	RK(S+F)N2, 20 мм	RK(S+F)N2, 25 мм	RKR2, 20/25 мм	RK(S+F)R2, 20/25 мм	ОКВ
110	140 - 190	145 - 195	145 - 190	150 - 195	145 - 195	150 - 195	133 - 173
150	180 - 230	185 - 235	185 - 230	190 - 235	185 - 235	190 - 235	173 - 213
190	220 - 270	225 - 275	225 - 270	230 - 275	225 - 275	230 - 275	213 - 253
230	260 - 310	265 - 315	265 - 310	270 - 315	265 - 315	270 - 315	253 - 293
270	300 - 350	305 - 355	305 - 350	310 - 355	305 - 355	310 - 355	293 - 333



## Регулируемые по высоте кассетные рамки, отсоединяемые

Компактные кассетные рамки подходят для небольших помещений. Регулируемые по высоте отсоединяемые кассетные рамки предусмотрены для монтажа электроустановочных изделий вровень с полом в монтажных основаниях. Регулируемые уголки расположены на верхней рамке основания и устанавливаются по верхнему краю готового пола. Это предотвращает распространение шума.

- Отсоединяемые
- Кассетные рамки с тубусом подходят для напольных покрытий с влажным типом уборки



- Подходят для высококачественных напольных покрытий: плитка, керамогранит и т.д.
- Кассетные рамки с углублением для установки напольного покрытия 20 и 25 мм
- Производятся из латуни или нержавеющей стали

### Номинальный размер 4

- Размер рамки 199 x 199 мм
- 6 x Modul 45
- Высота пола от 100 мм

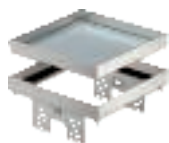

Ревизионный люк

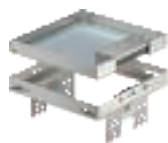

С кабельным выводом

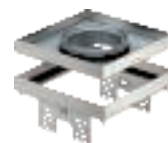

С тубусом

### Номинальный размер 9

- Размер рамки 243 x 243 мм
- 12 x Modul 45
- Высота пола от 105 мм

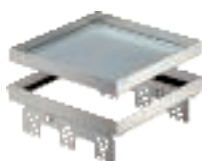

Ревизионный люк

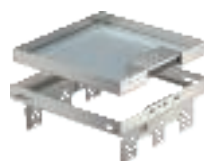

С кабельным выводом

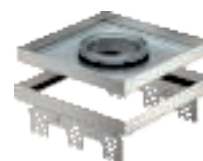

С тубусом

### Номинальный размер R4

- Размер рамки  $\varnothing$  214 мм
- 6 x Modul 45
- Высота пола от 105 мм



Ревизионный люк



С кабельным выводом



С тубусом

### Номинальный размер R7

- Размер рамки  $\varnothing$  275 мм
- 10 x Modul 45
- Высота пола от 105 мм



Ревизионный люк



С кабельным выводом



С тубусом

### Номинальный размер R9

- Размер рамки  $\varnothing$  305 мм
- 12 x Modul 45
- Высота пола от 105 мм



Ревизионный люк



С кабельным выводом



С тубусом



### Регулируемый ревизионный люк RKNUZD3, из нержавеющей стали

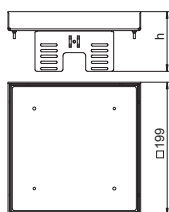
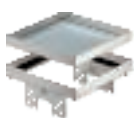

Тип	Номинальный размер	Размер h	Размер h покрытия	Толщина	Уп. Шт.	Вес	Арт.-№
RKN2 UZD3 4VS20	4	90	20		1	217,000	7409058
RKN2 UZD3 4VS25	4	95	25		1	222,000	7409060

V2A Нержавеющая сталь 1.4301 € /шт.

Регулируемая по высоте отсоединяемая кассетная рамка, глухая; применяется в качестве ревизионного люка номинального размера 4 в полах с сухим или влажным типом уборки, для установки в монтажных основаниях UZD250-3 или UZD350-3 с монтажной крышкой DUG../4 или в UGD250-3/4 и UGD350-3/4. Устанавливается с помощью нивелирующих углов (заказываются отдельно) в корпусе монтажного основания под заливку в бетон. Подходит только для гладких напольных покрытий.

### Регулируемый ревизионный люк RKNUZD3, из латуни

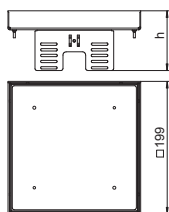
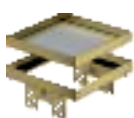

Тип	Номинальный размер	Размер h	Размер h покрытия	Толщина	Уп. Шт.	Вес	Арт.-№
RKN2 UZD3 4MS20	4	90	20		1	227,000	7409052
RKN2 UZD3 4MS25	4	95	25		1	232,000	7409054

CuZn Латунь € /шт.

Регулируемая по высоте отсоединяемая кассетная рамка, глухая; применяется в качестве ревизионного люка номинального размера 4 в полах с сухим или влажным типом уборки, для установки в монтажных основаниях UZD250-3 или UZD350-3 с монтажной крышкой DUG../4 или в UGD250-3/4 и UGD350-3/4. Устанавливается с помощью нивелирующих углов (заказываются отдельно) в корпусе монтажного основания под заливку в бетон. Подходит только для гладких напольных покрытий.

### Регулируемая кассетная рамка RKSNUZD3 с кабельным выводом, из нержавеющей стали

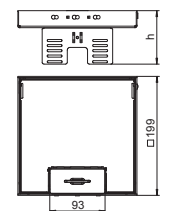

Тип	Номинальный размер	Размер h	Размер h покрытия	Толщина	Уп. Шт.	Вес	Арт.-№
RKSN2 UZD3 4VS20	4	90	20		1	274,000	7409228
RKSN2 UZD3 4VS25	4	95	25		1	286,000	7409230

V2A Нержавеющая сталь 1.4301 € /шт.

Регулируемая по высоте отсоединяемая кассетная рамка номинального размера 4, с кабельным выводом, для монтажа электроустановочных изделий в полах с сухим типом уборки, для установки в монтажных основаниях UZD250-3 или UZD350-3 с монтажной крышкой DUG../4 или в UGD250-3/4 и UGD350-3/4. Устанавливается с помощью нивелирующих углов (заказываются отдельно) в корпусе монтажного основания под заливку в бетон.

### Регулируемая кассетная рамка с кабельным выводом RKSNUZD3, из латуни

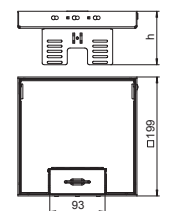
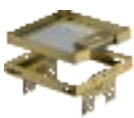

Тип	Номинальный размер	Размер h	Размер h покрытия	Толщина	Уп. Шт.	Вес	Арт.-№
RKSN2 UZD3 4MS20	4	90	20		1	224,000	7409222
RKSN2 UZD3 4MS25	4	95	25		1	229,000	7409224

CuZn Латунь € /шт.

Регулируемая по высоте отсоединяемая кассетная рамка номинального размера 4, с кабельным выводом, для монтажа электроустановочных изделий в полах с сухим типом уборки, для установки в монтажных основаниях UZD250-3 или UZD350-3 с монтажной крышкой DUG../4 или в UGD250-3/4 и UGD350-3/4. Устанавливается с помощью нивелирующих углов (заказываются отдельно) в алюминиевом корпусе монтажного основания под заливку в бетон.



## Регулируемая кассетная рамка RKFNUZD3 с отверстием для тубуса, из нержавеющей стали

Тип	Номинальный размер	Размер		Толщина напольного покрытия мм	Уп. шт.	Вес кг/100 шт.	Арт.-№
		h мм	мм				
<b>RKFN2 UZD3 4VS20</b>	4	90	20		1	197,000	<b>7409372</b>
<b>RKFN2 UZD3 4VS25</b>	4	95	25		1	202,000	<b>7409374</b>

V2A Нержавеющая сталь 1.4301

€/шт.

Регулируемая по высоте отсоединяемая кассетная рамка номинального размера 4, с отверстием для тубуса, для монтажа электроустановочных изделий в полах с сухим или влажным типом уборки, для установки в монтажных основаниях UZD250-3 или UZD350-3 с монтажной крышкой DUG../4 или в UGD250-3/4 и UGD350-3/4. Устанавливается с помощью нивелирующих углов (заказываются отдельно) в алюминиевом корпусе монтажного основания под заливку в бетон.

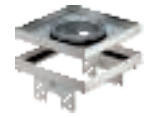
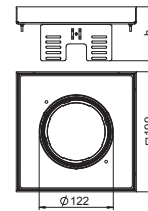

## Нивелирующий угол для установки кассетных рамок в монтажных основаниях UGD250-3/UZD250-3

Тип	Материал	Уп. шт.	Вес кг/100 шт.	Арт.-№
<b>NW 250-3 QK</b>	Сталь	1	74,000	<b>7410540</b>

Сталь Сталь

€/шт.

FS оцинкован конвейерным методом

Нивелирующий угол для установки регулируемых по высоте квадратных кассетных рамок в монтажные основания UZD250-3 или UGD250-3.

Со всеми элементами, необходимыми для монтажа и регулирования.

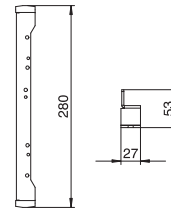

## Нивелирующий угол для установки кассетных рамок в монтажных основаниях UGD350-3/UZD350-3

Тип	Материал	Уп. шт.	Вес кг/100 шт.	Арт.-№
<b>NW 350-3 QK</b>	Сталь	1	94,000	<b>7410544</b>

Сталь Сталь

€/шт.

FS оцинкован конвейерным методом

Нивелирующий угол для монтажа регулируемых по высоте квадратных кассетных рамок в монтажные основания UZD350-3 или UGD350-3.

Со всеми элементами, необходимыми для монтажа и регулирования.

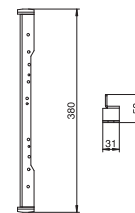

## Монтажная крышка для регулируемой кассетной рамки номинального размера 4

Тип	Ширина мм	Длина мм	Размер отверстия мм	Высота регулировки мм	Уп. шт.	Вес кг/100 шт.	Арт.-№

Сталь Сталь

€/шт.

F огневое цинкование

Монтажная крышка с отверстием для установки регулируемых по высоте кассетных рамок номинального размера 4.

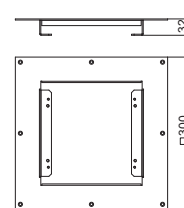

### Регулируемый ревизионный люк RKNUZD3, из нержавеющей стали

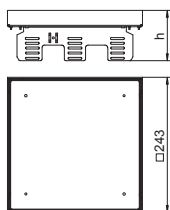
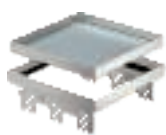

Тип	Номинальный размер	Размер h	Толщина покрытия	Уп. Вес		Арт.-№
				шт.	кг/100 шт.	
RKN2 UZD3 9VS20	9	90	20	1	351,000	7409066
RKN2 UZD3 9VS25	9	95	25	1	359,000	7409068

V2A Нержавеющая сталь 1.4301 € /шт.

Регулируемая по высоте отсоединяемая кассетная рамка, глухая; применяется в качестве ревизионного люка номинального размера 9 в полах с сухим или влажным типом уборки, для установки в монтажных основаниях UZD250-3 или UZD350-3 с монтажной крышкой DUG../9 или в UGD250-3/9 и UGD350-3/9. Устанавливается с помощью нивелирующих углов (заказываются отдельно) в корпусе монтажного основания под заливку в бетон. Подходит только для гладких напольных покрытий.

### Регулируемый ревизионный люк RKNUZD3, из латуни

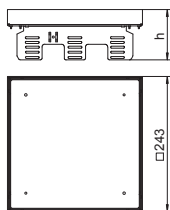
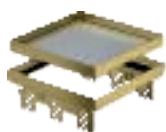

Тип	Номинальный размер	Размер h	Толщина покрытия	Уп. Вес		Арт.-№
				шт.	кг/100 шт.	
RKN2 UZD3 9MS20	9	90	20	1	361,000	7409062
RKN2 UZD3 9MS25	9	95	25	1	440,600	7409064

CuZn Латунь € /шт.

Регулируемая по высоте отсоединяемая кассетная рамка, глухая; применяется в качестве ревизионного люка номинального размера 9 в полах с сухим или влажным типом уборки, для установки в монтажных основаниях UZD250-3 или UZD350-3 с монтажной крышкой DUG../9 или в UGD250-3/9 и UGD350-3/9. Устанавливается с помощью нивелирующих углов (заказываются отдельно) в корпусе монтажного основания под заливку в бетон. Подходит только для гладких напольных покрытий.

### Регулируемая кассетная рамка RKSNUZD3 с кабельным выводом, из нержавеющей стали

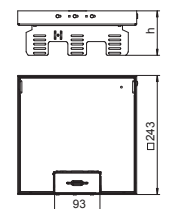
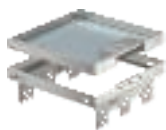

Тип	Номинальный размер	Размер h	Толщина покрытия	Уп. Вес		Арт.-№
				шт.	кг/100 шт.	
RKSN2 UZD3 9VS20	9	90	20	1	338,000	7409238
RKSN2 UZD3 9VS25	9	95	25	1	346,000	7409240

V2A Нержавеющая сталь 1.4301 € /шт.

Регулируемая по высоте отсоединяемая кассетная рамка номинального размера 9, с кабельным выводом, для монтажа электроустановочных изделий в полах с сухим типом уборки, для установки в монтажных основаниях UZD250-3 или UZD350-3 с монтажной крышкой DUG../9 или в UGD250-3/9 и UGD350-3/9. Устанавливается с помощью нивелирующих углов (заказываются отдельно) в корпусе монтажного основания под заливку в бетон.

### Регулируемая кассетная рамка с кабельным выводом RKSNUZD3, из латуни

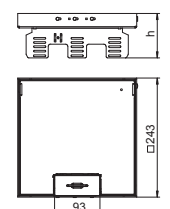
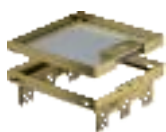

Тип	Номинальный размер	Размер h	Толщина покрытия	Уп. Вес		Арт.-№
				шт.	кг/100 шт.	
RKSN2 UZD3 9MS20	9	90	20	1	348,000	7409232
RKSN2 UZD3 9MS25	9	95	25	1	356,000	7409234

CuZn Латунь € /шт.

Регулируемая по высоте отсоединяемая кассетная рамка номинального размера 9, с кабельным выводом, для монтажа электроустановочных изделий в полах с сухим типом уборки, для установки в монтажных основаниях UZD250-3 или UZD350-3 с монтажной крышкой DUG../9 или в UGD250-3/9 и UGD350-3/9. Устанавливается с помощью нивелирующих углов (заказываются отдельно) в корпусе монтажного основания под заливку в бетон.

## Регулируемая кассетная рамка RKFN2UZD3 с отверстием для тубуса, из нержавеющей стали

Тип	Номинальный размер	Размер h	Толщина напольного покрытия мм	Уп. Вес		Арт.-№
				Шт.	кг/100 шт.	
<b>RKFN2UZD3 9VS20</b>	9	90	20	1	346,000	<b>7409378</b>
<b>RKFN2UZD3 9VS25</b>	9	95	25	1	346,000	<b>7409380</b>

V2A Нержавеющая сталь 1.4301

€/шт.

Регулируемая по высоте отсоединяемая кассетная рамка номинального размера 9, с отверстием для тубуса, для монтажа электроустановочных изделий в полах с сухим или влажным типом уборки, для установки в монтажных основаниях UZD250-3 или UZD350-3 с монтажной крышкой DUG../9 или в UGD250-3/9 и UGD350-3/9. Устанавливается с помощью нивелирующих углов (заказываются отдельно) в корпусе монтажного основания под заливку в бетон.

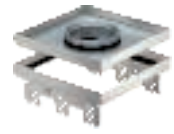
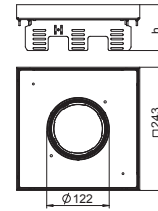

## Нивелирующий угол для установки кассетных рамок в монтажных основаниях UGD250-3/UZD250-3

Тип	Материал	Уп. Вес		Арт.-№
		Шт.	кг/100 шт.	
<b>NW 250-3 QK</b>	Сталь	1	74,000	<b>7410540</b>

Сталь Сталь

€/шт.

FS оцинкован конвейерным методом

Нивелирующий угол для установки регулируемых по высоте квадратных кассетных рамок в монтажные основания UZD250-3 или UGD250-3.

Со всеми элементами, необходимыми для монтажа и регулирования.

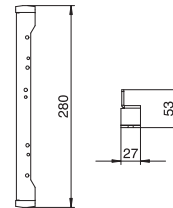

## Нивелирующий угол для установки кассетных рамок в монтажных основаниях UGD350-3/UZD350-3

Тип	Материал	Уп. Вес		Арт.-№
		Шт.	кг/100 шт.	
<b>NW 350-3 QK</b>	Сталь	1	94,000	<b>7410544</b>

Сталь Сталь

€/шт.

FS оцинкован конвейерным методом

Нивелирующий угол для монтажа регулируемых по высоте квадратных кассетных рамок в монтажные основания UZD350-3 или UGD350-3.

Со всеми элементами, необходимыми для монтажа и регулирования.

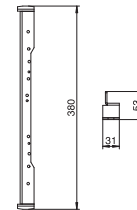

## Монтажная крышка для регулируемой кассетной рамки номинального размера 9

Тип	Ширина мм	Длина мм	Размер отверстия мм	Высота регулировки мм	Уп. Вес		Арт.-№
					Шт.	кг/100 шт.	
<b>DUG RK UAN 9</b>	325	325	248x248	30	1	108,000	<b>7428547</b>

Сталь Сталь

€/шт.

F огневое цинкование

Монтажная крышка с отверстием для установки регулируемых по высоте кассетных рамок номинального размера 9.

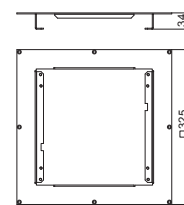

### Регулируемый ревизионный люк RKRNUZD3, из нержавеющей стали

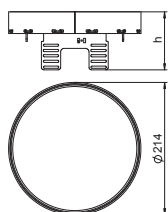

Тип	Номинальный размер	Размер h	Толщина напольного покрытия	Уп. Вес		Арт.-№
				Шт.	кг/100 шт.	
RKRNUZD3R4VS20	R4	94	20	1	194,000	7409138
RKRNUZD3R4VS25	R4	94	25	1	194,000	7409140

V2A Нержавеющая сталь 1.4301

€/шт.

Регулируемая по высоте отсоединяемая кассетная рамка, глухая, применяется в качестве ревизионного люка номинального размера R4 в полах с сухим или влажным типом уборки, для установки в монтажных основаниях UZD250-3 или UZD350-3 с монтажной крышкой DUG..R4 или в UGD250-3R4 и UGD350-3R4. Устанавливается с помощью нивелирующих углов (заказываются отдельно) в корпусе монтажного основания под заливку в бетон. Подходит только для гладких напольных покрытий.

### Регулируемый ревизионный люк RKRNUZD3, из латуни

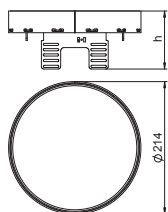

Тип	Номинальный размер	Размер h	Толщина напольного покрытия	Уп. Вес		Арт.-№
				Шт.	кг/100 шт.	
RKRNUZD3R4MS20	R4	94	20	1	197,000	7409132
RKRNUZD3R4MS25	R4	94	25	1	197,000	7409134

CuZn Латунь

€/шт.

Регулируемая по высоте отсоединяемая кассетная рамка, глухая, применяется в качестве ревизионного люка номинального размера R4 в полах с сухим или влажным типом уборки, для установки в монтажных основаниях UZD250-3 или UZD350-3 с монтажной крышкой DUG..R4 или в UGD250-3R4 и UGD350-3R4. Устанавливается с помощью нивелирующих углов (заказываются отдельно) в корпусе монтажного основания под заливку в бетон. Подходит только для гладких напольных покрытий.

### Регулируемая кассетная рамка RKSRNUZD3 с кабельным выводом, из нержавеющей стали

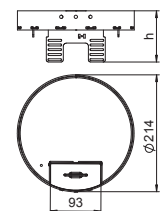

Тип	Номинальный размер	Размер h	Толщина напольного покрытия	Уп. Вес		Арт.-№
				Шт.	кг/100 шт.	
RKSRNUZD3R4VS20	R4	94	20	1	200,000	7409288
RKSRNUZD3R4VS25	R4	94	25	1	200,000	7409290

V2A Нержавеющая сталь 1.4301

€/шт.

Регулируемая по высоте отсоединяемая кассетная рамка номинального размера R4, с кабельным выводом, для монтажа электроустановочных изделий в полах с сухим типом уборки, для установки в монтажных основаниях UZD250-3 и UZD350-3 с монтажной крышкой DUG..R4 или в UGD250-3R4 или UGD350-3R4. Устанавливается с помощью нивелирующих углов (заказываются отдельно) в корпусе монтажного основания под заливку в бетон.

### Регулируемая кассетная рамка с кабельным выводом, RKSRNUZD3, из латуни

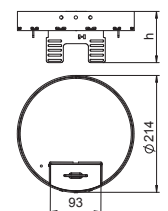

Тип	Номинальный размер	Размер h	Толщина напольного покрытия	Уп. Вес		Арт.-№
				Шт.	кг/100 шт.	
RKSRNUZD3R4MS20	R4	94	20	1	208,000	7409282
RKSRNUZD3R4MS25	R4	94	25	1	203,000	7409284

CuZn Латунь

€/шт.

Регулируемая по высоте отсоединяемая кассетная рамка номинального размера R4, с кабельным выводом, для монтажа электроустановочных изделий в полах с сухим типом уборки, для установки в монтажных основаниях UZD250-3 или UZD350-3 с монтажной крышкой DUG..R4 или в UGD250-3R4 и UGD350-3R4. Устанавливается с помощью нивелирующих углов (заказываются отдельно) в корпусе монтажного основания под заливку в бетон.

## Регулируемая кассетная рамка RKFRNUZD3 с отверстием для тубуса, из нержавеющей стали

Тип	Номинальный размер	Размер		Уп. Шт.	Вес кг/100 шт.	Арт.-№
		h	Толщина покрытия			
<b>RKFRN2UZD3R4VS20</b>	R4	94	20	1	174,000	<b>7409442</b>
<b>RKFRN2UZD3R4VS25</b>	R4	94	25	1	174,000	<b>7409444</b>

V2A Нержавеющая сталь 1.4301

€/шт.

Регулируемая по высоте отсоединяемая кассетная рамка номинального размера R4, с отверстием для тубуса, для монтажа электроустановочных изделий в полах с сухим или влажным типом уборки, для установки в монтажных основаниях UZD250-3 или UZD350-3 с монтажной крышкой DUG..R4 или в UGD250-3R4 и UGD350-3R4. Устанавливается с помощью нивелирующих углов (заказываются отдельно) в корпусе монтажного основания под заливку в бетон.

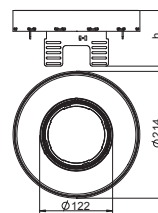

## Нивелирующий угол для установки круглых кассетных рамок в монтажные основания UGD250-3

Тип	Материал	Уп. Шт.		Арт.-№
		кг/100	шт.	
<b>NW 250-3 RK</b>	Сталь	1	130,000	<b>7410552</b>

Сталь

€/шт.

FS оцинкован конвейерным методом

Нивелирующий угол для монтажа регулируемых по высоте круглых кассетных рамок в монтажные основания UGD250-3. Со всеми элементами, необходимыми для монтажа и регулирования.

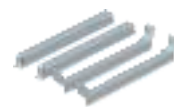
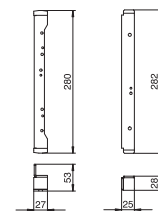

## Нивелирующий угол для установки круглых кассетных рамок в монтажные основания UGD350-3

Тип	Материал	Уп. Шт.		Арт.-№
		кг/100	шт.	
<b>NW 350-3 RK</b>	Сталь	1	173,000	<b>7410556</b>

Сталь

€/шт.

FS оцинкован конвейерным методом

Нивелирующий угол для монтажа регулируемых по высоте круглых кассетных рамок в монтажные основания UGD350-3. Со всеми элементами, необходимыми для монтажа и регулирования.

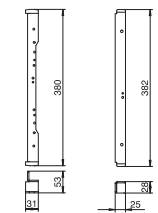

### Регулируемый ревизионный люк RKRNUZD3, из нержавеющей стали

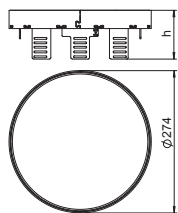

Тип	Номинальный размер	Размер h мм	Толщина напольного покрытия мм	Уп. Вес		Арт.-№
				Шт.	кг/100 шт.	
RKRN2UZD3R7VS20	R7	94	20	1	294,000	7409148
RKRN2UZD3R7VS25	R7	94	25	1	294,000	7409150

V2A Нержавеющая сталь 1.4301 € /шт.

Регулируемая по высоте отсоединяемая кассетная рамка, глухая; применяется в качестве ревизионного люка номинального размера R7 в полах с сухим или влажным типом уборки, для установки в монтажных основаниях UZD350-3 с монтажной крышкой DUG350-3R7 или в UGD350-3R7. Устанавливается с помощью нивелирующих углов (заказываются отдельно) в корпусе монтажного основания под заливку в бетон. Подходит только для гладких напольных покрытий.

### Регулируемый ревизионный люк RKRNUZD3, из латуни

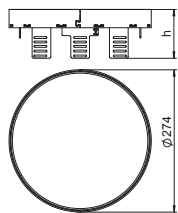

Тип	Номинальный размер	Размер h мм	Толщина напольного покрытия мм	Уп. Вес		Арт.-№
				Шт.	кг/100 шт.	
RKRN2UZD3R7MS20	R7	94	20	1	298,000	7409142
RKRN2UZD3R7MS25	R7	94	25	1	298,000	7409144

CuZn Латунь € /шт.

Регулируемая по высоте отсоединяемая кассетная рамка, глухая; применяется в качестве ревизионного люка номинального размера R7 в полах с сухим или влажным типом уборки, для установки в монтажных основаниях UZD350-3,с монтажной крышкой DUG350-3R7 или в UGD350-3R7. Устанавливается с помощью нивелирующих углов (заказываются отдельно) в корпусе монтажного основания под заливку в бетон. Подходит только для гладких напольных покрытий.

### Регулируемая кассетная рамка RKSRNUZD3 с кабельным выводом, из нержавеющей стали

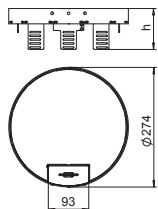

Тип	Номинальный размер	Размер h мм	Толщина напольного покрытия мм	Уп. Вес		Арт.-№
				Шт.	кг/100 шт.	
RKSRN2UZD3R7VS20	R7	94	20	1	302,000	7409298
RKSRN2UZD3R7VS25	R7	94	25	1	302,000	7409300

V2A Нержавеющая сталь 1.4301 € /шт.

Регулируемая по высоте отсоединяемая кассетная рамка номинального размера R7, с кабельным выводом, для монтажа электроустановочных изделий в полах с сухим типом уборки, для установки в монтажных основаниях UZD350-3 с монтажной крышкой DUG350-3R7 или в UGD350-3R7. Устанавливается с помощью нивелирующих углов (заказываются отдельно) в корпусе монтажного основания под заливку в бетон.

### Регулируемая по высоте кассетная рамка с кабельным выводом, RKSRNUZD3, из латуни

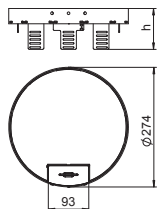

Тип	Номинальный размер	Размер h мм	Толщина напольного покрытия мм	Уп. Вес		Арт.-№
				Шт.	кг/100 шт.	
RKSRN2UZD3R7MS20	R7	94	20	1	306,000	7409292
RKSRN2UZD3R7MS25	R7	94	25	1	306,000	7409294

CuZn Латунь € /шт.

Регулируемая по высоте отсоединяемая кассетная рамка номинального размера R7, с кабельным выводом, для монтажа электроустановочных изделий в полах с сухим типом уборки, для установки в монтажных основаниях UZD350-3 с монтажной крышкой DUG350-3R7 или в UGD350-3R7. Устанавливается с помощью нивелирующих углов (заказываются отдельно) в корпусе монтажного основания под заливку в бетон.

## Регулируемая кассетная рамка RKFRNUZD3 с отверстием для тубуса, из нержавеющей стали

Тип	Номинальный размер	Размер		Уп. Шт.	Вес кг/100 шт.	Арт.-№
		h	толщина			
<b>RKFRN2UZD3R7VS20</b>	R7	94	20	1	276,000	<b>7409446</b>
<b>RKFRN2UZD3R7VS25</b>	R7	94	25	1	276,000	<b>7409448</b>

V2A Нержавеющая сталь 1.4301

€/шт.

Регулируемая по высоте отсоединяемая кассетная рамка номинального размера R7, с отверстием для тубуса, для монтажа электроустановочных изделий в полах с сухим или влажным типом уборки, для установки в монтажных основаниях UZD350-3 с монтажной крышкой DUG350-3R7 или в UGD350-3R7. Устанавливается с помощью нивелирующих углов (заказываются отдельно) в корпусе монтажного основания под заливку в бетон.

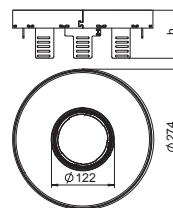

## Нивелирующий угол для установки круглых кассетных рамок в монтажные основания UGD350-3

Тип	Материал	Уп. Шт.	Вес кг/100 шт.	Арт.-№

Сталь Сталь

€/шт.

FS оцинкован конвейерным методом

Нивелирующий угол для монтажа регулируемых по высоте круглых кассетных рамок в монтажные основания UGD350-3. Со всеми элементами, необходимыми для монтажа и регулирования.

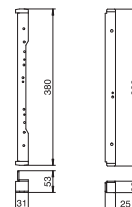

### Регулируемый ревизионный люк RKRNUZD3, из нержавеющей стали

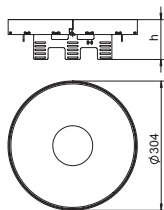

Тип	Номинальный размер	Размер h	Толщина напольного покрытия	Уп. Вес		Арт.-№
				Шт.	кг/100 шт.	
RKRNUZD3R9VS20	R9	94	20	1	358,000	7409158
RKRNUZD3R9VS25	R9	94	25	1	358,000	7409160

V2A Нержавеющая сталь 1.4301 €/шт.

Регулируемая по высоте отсоединяемая кассетная рамка, глухая; применяется в качестве ревизионного люка номинального размера R9 в полах с сухим или влажным типом уборки, для установки в монтажных основаниях UZD350-3 с монтажной крышкой DUG350-3R9 или в UGD350-3R9. Устанавливается с помощью нивелирующих углов (заказываются отдельно) в корпусе монтажного основания под заливку в бетон. Подходит только для гладких напольных покрытий.

### Регулируемый ревизионный люк RKRNUZD3, из латуни

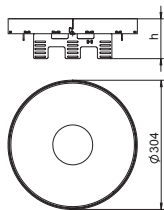
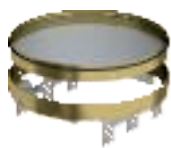

Тип	Номинальный размер	Размер h	Толщина напольного покрытия	Уп. Вес		Арт.-№
				Шт.	кг/100 шт.	
RKRNUZD3R9MS20	R9	94	20	1	362,000	7409152
RKRNUZD3R9MS25	R9	94	25	1	362,000	7409154

CuZn Латунь €/шт.

Регулируемая по высоте отсоединяемая кассетная рамка, глухая; применяется в качестве ревизионного люка номинального размера R9 в полах с сухим или влажным типом уборки, для установки в монтажных основаниях UZD350-3 с монтажной крышкой DUG350-3R9 или в UGD350-3R9. Устанавливается с помощью нивелирующих углов (заказываются отдельно) в корпусе монтажного основания под заливку в бетон. Подходит только для гладких напольных покрытий.

### Регулируемая кассетная рамка RKSRNUZD3 с кабельным выводом, из нержавеющей стали

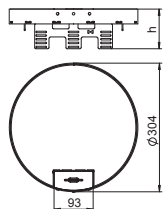
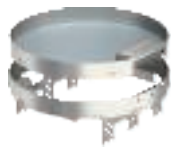

Тип	Номинальный размер	Размер h	Толщина напольного покрытия	Уп. Вес		Арт.-№
				Шт.	кг/100 шт.	
RKSRNUZD3R9VS20	R9	94	20	1	368,000	7409308
RKSRNUZD3R9VS25	R9	94	25	1	368,000	7409310

V2A Нержавеющая сталь 1.4301 €/шт.

Регулируемая по высоте отсоединяемая кассетная рамка номинального размера R9, с кабельным выводом, для монтажа электроустановочных изделий в полах с сухим типом уборки, для установки в монтажных основаниях UZD350-3 с монтажной крышкой DUG350-3R9 или в UGD350-3R9. Устанавливается с помощью нивелирующих углов (заказываются отдельно) в корпусе монтажного основания под заливку в бетон.

### Регулируемая по высоте кассетная рамка с кабельным выводом, RKSRNUZD3, из латуни

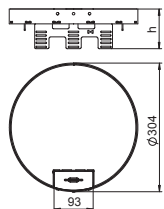
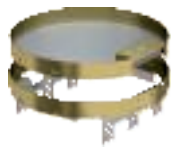

Тип	Номинальный размер	Размер h	Толщина напольного покрытия	Уп. Вес		Арт.-№
				Шт.	кг/100 шт.	
RKSRNUZD3R9MS20	R9	94	20	1	372,000	7409302
RKSRNUZD3R9MS25	R9	94	25	1	372,000	7409304

CuZn Латунь €/шт.

Регулируемая по высоте отсоединяемая кассетная рамка номинального размера R9, с кабельным выводом, для монтажа электроустановочных изделий в полах с сухим типом уборки, для установки в монтажных основаниях UZD350-3 с монтажной крышкой DUG350-3R9 или в UGD350-3R9. Устанавливается с помощью нивелирующих углов (заказываются отдельно) в корпусе монтажного основания под заливку в бетон.



## Регулируемая кассетная рамка RKFRNUZD3 с отверстием для тубуса, из нержавеющей стали

Тип	Номинальный размер	Размер		Уп. Шт.	Вес кг/100 шт.	Арт.-№
		h	толщина покрытия			
<b>RKFRN2UZD3R9VS20</b>	R9	94	20	1	336,000	<b>7409450</b>
<b>RKFRN2UZD3R9VS25</b>	R9	94	25	1	336,000	<b>7409452</b>

V2A Нержавеющая сталь 1.4301

€/шт.

Регулируемая по высоте отсоединяемая кассетная рамка номинального размера R9, с отверстием для тубуса, для монтажа электроустановочных изделий в полах с сухим или влажным типом уборки, для установки в монтажных основаниях UZD350-3 с монтажной крышкой DUG350-3R9 или в UGD350-3R9. Устанавливается с помощью нивелирующих углов (заказываются отдельно) в корпусе монтажного основания под заливку в бетон.

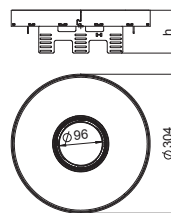

## Нивелирующий угол для установки круглых кассетных рамок в монтажные основания UGD350-3

Тип	Материал	Уп. Шт.	Вес кг/100 шт.	Арт.-№

Сталь Сталь

€/шт.

FS оцинкован конвейерным методом

Нивелирующий угол для монтажа регулируемых по высоте круглых кассетных рамок в монтажные основания UGD350-3. Со всеми элементами, необходимыми для монтажа и регулирования.

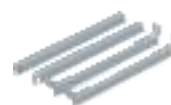
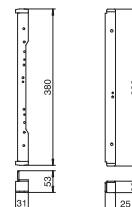

## Тубус для монтажа в кассетные рамки

Тубус устанавливается в кассетные рамки для напольного покрытия с влажным типом уборки. Тубус обеспечивает защиту от потока воды до 10 мм. Новый тубус отвечает всем требованиям стандарта по гидроизоляции.

- Применяется в полах с влажным типом уборки
- Три варианта исполнения:  
с гладкой поверхностью и ручкой, с гладкой поверхностью без ручки и с выемкой для фрагмента напольного покрытия



- Качественные материалы
- Утапливаемый вровень с полом
- Пригодны для высоких нагрузок
- Возможность монтажа розеток с объемными штекерами, например, СЕЕ-розетки

## Тубус с крышкой, без ручки, для кассетных рамок

Тип	Уп.	Вес	Шт.	кг/100 шт.	Арт.-№
<b>TUK2 V</b>	1	59,000			<b>7428141</b>

€ / шт.

Zn литьё из цинкового сплава под давлением

N никелированный

Регулируемый по высоте тубус для монтажа в кассетных рамках RKF, а также в регулируемых по высоте круглых и квадратных кассетных рамках RKFR и RKFN. В рабочем (открытом) состоянии выступает над полом, в нерабочем (закрытом) состоянии располагается вровень с полом. Применяется в полах с влажным типом уборки. Крышка тубуса из нержавеющей стали V2A.

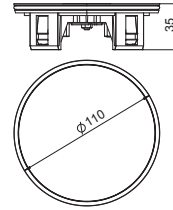

## Тубус с крышкой, с ручкой, для кассетных рамок

Тип	Уп.	Вес	Шт.	кг/100 шт.	Арт.-№
<b>TUK2 GV</b>	1	59,000			<b>7428140</b>

€ / шт.

Zn литьё из цинкового сплава под давлением

N никелированный

Регулируемый по высоте тубус для монтажа в кассетных рамках RKF, а также в регулируемых по высоте круглых и квадратных кассетных рамках RKFR и RKFN. В рабочем (открытом) состоянии выступает над полом, в нерабочем (закрытом) состоянии располагается вровень с полом. Применяется в полах с влажным типом уборки. Крышка тубуса и ручка из нержавеющей стали V2A.

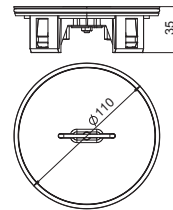

## Тубус с выемкой для фрагмента напольного покрытия, с ручкой, для кассетных рамок

Тип	Уп.	Вес	Шт.	кг/100 шт.	Арт.-№
<b>TUK2 G4</b>	1	45,000			<b>7428142</b>

€ / шт.

Zn литьё из цинкового сплава под давлением

N никелированный

Регулируемый по высоте тубус для монтажа в кассетных рамках RKF, а также в регулируемых по высоте круглых и квадратных кассетных рамках RKFR и RKFN. В рабочем (открытом) состоянии выступает над полом, в нерабочем (закрытом) состоянии располагается вровень с полом. Применяется в полах с влажным типом уборки. С выемкой 4 мм для фрагмента напольного покрытия (напольное покрытие устанавливается на месте), с ручкой.

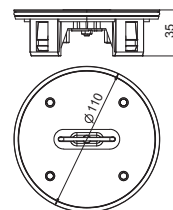

### Резьбовая втулка для регулируемой кассетной рамки

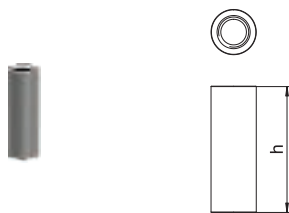

Толщина  
напольного  
покрытия

Тип	Толщина напольного покрытия мм	Уп. Шт.	Вес кг/100 шт.	Арт.-№
GH N 20	20	1	1,534	7406865
GH N 25	25	1	1,874	7406866

V2A Нержавеющая сталь 1.4301

€/шт.

Резьбовые втулки для установки в кассетные рамки.

### Упор для регулируемой кассетной рамки



Номинальный  
размер

Тип	Номинальный размер	Уп. Шт.	Вес кг/100 шт.	Арт.-№
AS 4	4	1	4,200	7406948
AS 9	9	1	7,970	7406952

Сталь Сталь

€/шт.

FS оцинкован конвейерным методом

Упор для регулируемой по высоте квадратной кассетной рамки с кабельным выводом.

### Уплотнитель для регулируемых кассетных рамок круглой формы (запасная деталь)

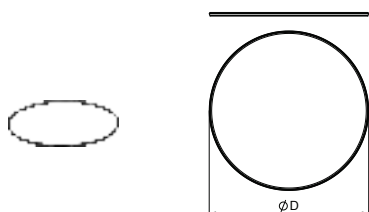

Тип	Уп. Шт.	Вес кг/100 шт.	Арт.-№
RD R4 NK2	1	1,300	7407073
RD R7 NK2	1	1,700	7407074
RD R9 NK2	1	1,500	7407075

EPDM Этилен-пропилен-диен-каучук DIN 1629

€/шт.

Уплотнитель для регулируемых кассетных рамок круглой формы RKR2 и RKFR2, номинальный размер: R4, R7 и R9.

### Плоский уплотнитель для регулируемых кассетных рамок квадратной формы (запасная деталь)

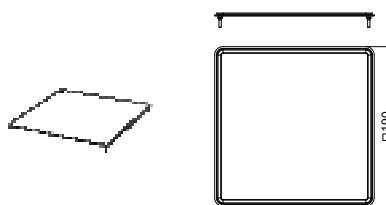

Тип	Уп. Шт.	Вес кг/100 шт.	Арт.-№
FD 4 QNK2	1	1,300	7407107
FD 9 QNK2	1	1,700	7407109

EPDM Этилен-пропилен-диен-каучук DIN 1629

€/шт.

Плоский уплотнитель для регулируемых кассетных рамок квадратной формы RKN2 и RKFN2, номинальный размер 4 и 9.

### Круглое уплотнительное кольцо для тубуса (дополнительная деталь)

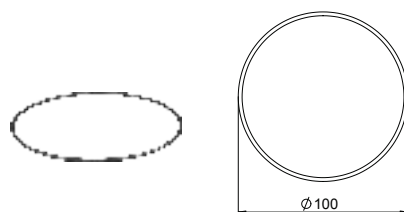

Тип	Уп. Шт.	Вес кг/100 шт.	Арт.-№
RD2 TUK2	1	0,200	7407098

EPDM Этилен-пропилен-диен-каучук DIN 1629

€/шт.

Круглое уплотнительное кольцо для тубуса TUK2, запасная деталь.

### Средство для ухода за уплотнителями

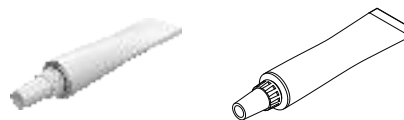

Тип	Уп. Шт.	Вес кг/100 шт.	Арт.-№
PF-G	1	0,800	7407110

PTFE Монтажная паста на основе синтетических масел

€/шт.

Средство для ухода за круглыми уплотнителями RD2, плоскими уплотнителями FD2.QNK и уплотнителями для тубуса RD2TUK2.

### Монтажный ключ для резьбовой втулки

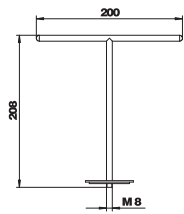

Тип	Уп.	Вес	Арт.-№
WZ 1022	Шт.	кг/100 шт.	шт.
	1	21,350	7408626

€/шт.

Для подъема кассетных рамок, оснащенных резьбовой втулкой.

### Магнитное подъемное устройство, 1300 Н

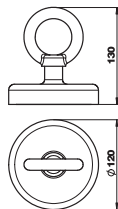

Тип	Уп.	Вес	Арт.-№
WZ 1028	Шт.	кг/100 шт.	шт.
	1	201,600	7408630

€/шт.

Применяется для подъема кассетных рамок, крышек монтажных оснований и кабельных каналов. Подъемная сила 1300 Н.

### Вакуумное подъемное устройство, 300 Н

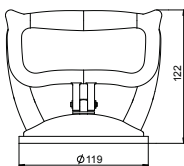

Тип	Уп.	Вес	Арт.-№
WZ 1029	Шт.	кг/100 шт.	шт.
	1	51,000	7408634

€/шт.

Применяется для подъема кассетных рамок, крышек монтажных оснований и кабельных каналов. Подъемная сила 300 Н.

### Вакуумное подъемное устройство, 80 Н



Тип	Уп.	Вес	Арт.-№
SGH 50	Шт.	кг/100 шт.	шт.
	1	3,700	7368593

€/шт.

Подъемное устройство для открытия кассетных рамок (для глухих и с отверстием для тубуса) с твердым покрытием и гладкой поверхностью. Подъемная сила 80 Н.



# Опалубка для полируемой стяжки и мозаичного пола

Регулируемые кассетные рамки устанавливаются с помощью специальной опалубки для полов Terrazzo и полируемой стяжки. Опалубка может быть покрыта слоем стяжки.

Кассетные рамки – регулируемые и отсоединяемые

- Бесшовный монтаж в полах Terrazzo и в полируемой стяжке
- Для регулируемых по высоте кассетных рамок



- Монтажная крышка защищает кассетные рамки при работе со стяжкой
- Кассетные рамки подходят для толщины напольного покрытия 20 и 25 мм
- Кассетные рамки с кабельным выводом или тубусом

08 UFS Masterkatalog Lander / ru / 11/10/2017 (LLExpert\_04446) / 11/10/2017

## Опалубка для монтажа регулируемых по высоте кассетных рамок в мозаичном полу, номинальный размер 9

Тип	Материал	Размер	Номинальный размер	Уп. Шт.	Вес кг/100 шт.	Арт.-№
<b>SK RKR9</b>	Сталь	55	9	1	190,000	<b>7404372</b>
<b>FS</b> оцинкован конвейерным методом						

€ / шт.

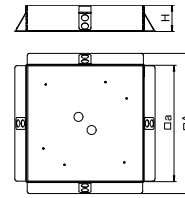

Опалубка для прямой и бесшовной установки регулируемых по высоте кассетных рамок, номинального размера 9 в стяжку/мозаичный пол.  
 Опалубка на монтажном основании с крышкой номинального размера 9, лежит и закрывает пространство между монтажным основанием и кассетной рамкой.  
 Защитная крышка из алюминиевого листа вставляется до завершения работ в кассетную рамку бесшовного пола и может быть основанием для стяжки/мозаичного пола.

## Опалубка для монтажа регулируемых по высоте кассетных рамок в мозаичном полу, номинальный размер 9

Тип	Материал	Размер	Номинальный размер	Уп. Шт.	Вес кг/100 шт.	Арт.-№
<b>SK RKR9</b>	V2A	55	R9	1	220,000	<b>7404376</b>
<b>V2A</b> Нержавеющая сталь 1.4301						

€ / шт.

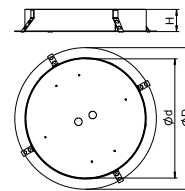



Опалубка круглой формы для прямой и бесшовной установки регулируемых по высоте кассетных рамок номинального размера 9 в стяжку/мозаичный пол.  
 Опалубка на монтажном основании с крышкой номинального размера 9, лежит и закрывает пространство между монтажным основанием и кассетной рамкой.  
 Защитная крышка из алюминиевого листа вставляется до завершения работ в кассетную рамку бесшовного пола и может быть основанием для стяжки/мозаичного пола.

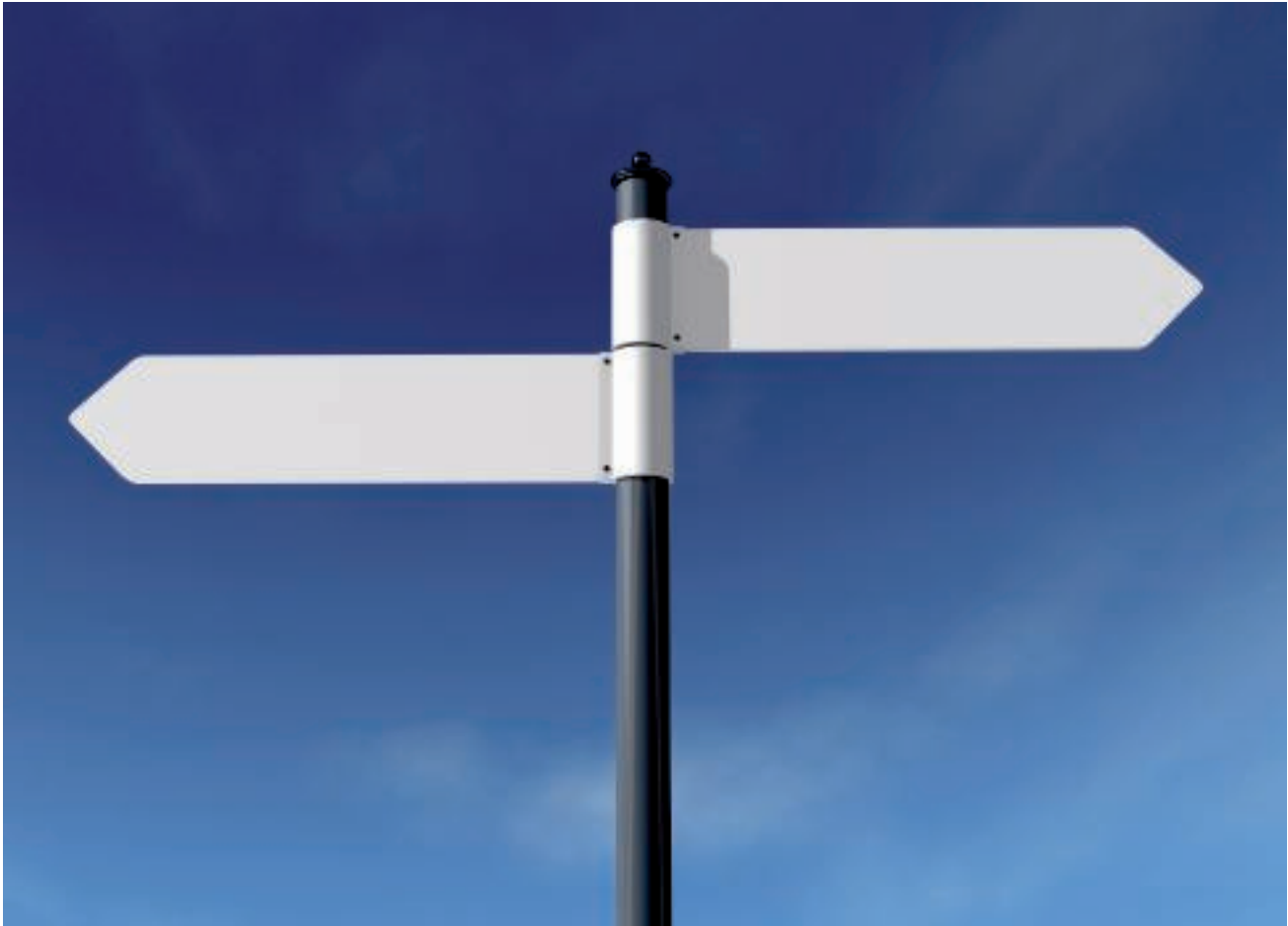





## Справочная информация

	<b>Алфавитный указатель</b>	526
	<b>Указатель по артикульным номерам</b>	528
	<b>Указатель по типам</b>	532



**2**

2-компонентная огнестойкая пена PYROSIT® NG; 520

**U**

USB - зарядка; 20, 173, 508

**A**

Анкер для стяжки; 1-2, 4-243, 246-248, 250-260, 262-272, 274-302, 304-326, 328-348, 350-404, 406-418, 420-436, 438-446, 448-460, 462-476, 478-516, 518-525, 544, 546

Антенная розетка, ширина 1 модуль; 12-13, 16, 20, 42, 46, ТВ/радио/спутник 232, 237, 466, 468, 478, 493, 495-496, 498-502, 504-516

**Б**

Боковой профиль для кабельного канала АІКА; 336, 339 (запасная часть)  
Боковой профиль для кабельного канала АІКУ; 336, 339 (запасная часть)  
Боковой профиль для кабельных каналов АІКУ и; 336, 339 АІКА, короткий (запасная часть)

**В**

Вакуумное подъемное устройство, 300 Н; 284, 291, 302, 313, 315, 393  
Вакуумное подъемное устройство, 80 Н; 42, 133, 300-302, 366, 393

Вакуумный блок PYROPLUG® Block; 521

Вертикальный угол 2-секционный; 2, 12-13, 15-17, 20-21, 24, 27-30, 37, 42, 46, 50-51, 54-55, 62, 66, 70, 123-124, 169-170, 172-173, 175, 192, 209, 211-212, 214-218, 220, 222, 232, 250, 255, 257, 259, 262-266, 274, 284, 291, 313, 315-316, 346-348, 354-357, 367, 381, 383, 398-400, 406-407, 436, 442, 448, 456-459, 466-469, 472-473, 478, 493, 508

Вертикальный угол 3-секционный; 24, 27, 30, 46, 116-118, 120-121, 125, 172, 223, 232, 250, 255, 257, 259, 262-270, 278, 284, 293, 316-317, 323, 325, 328, 357, 380-389, 398-403, 406-407, 410-411, 422-423, 428, 448, 450, 464, 466, 468-469, 472-475, 478, 497, 508, 512, 514, 544

Вертикальный угол 3-секционный; 24, 27, 30, 46, 116-118, 120-121, 125, 172, 223, 232, 250, 262-270, 278, 284, 293, 316-317, 325, 328, 357, 380-389, 398-403, 406-407, 410-411, 422-423, 428, 448, 450, 464, 466, 468-469, 472-475, 478, 497, 508, 512, 514, 544

Винт для крепления крышки; 1-2, 5-243, 246-248, 250-252, 254-260, 262-271, 274-282, 284-291, 293-302, 304-326, 328-348, 350, 352, 354-358, 360-362, 364-396, 398-404, 406-418, 420-436, 438, 440, 442, 444, 446, 448-452, 454-460, 462-476, 478, 480-516, 518-523, 544, 546

Винтовой анкер; 1-2, 4-243, 245-248, 250-260, 262-272, 274-302, 304-326, 328-348, 350-404, 406-418, 420-436, 438-446, 448-460, 462-476, 478-516, 518-525, 544, 546

Внешний угол (без регулируемых опор); 1-2, 5-10, 12-38, 40-64, 66-85, 88-95, 97-104, 106-128, 130-141, 144-179, 181-190, 192-229, 232-233, 235-243, 246-248, 250-252, 254, 256, 258, 260, 262-271, 274-282, 284-291, 293-302, 304, 306-320, 326, 328-331, 333-348, 350, 352, 354-358, 360-362, 364-370, 372-376, 378, 380-396, 398-404, 406-418, 420-436, 438, 440, 442, 444, 446, 448-452, 454, 456-460, 462-476, 478, 480-516, 518, 520-521, 544

Внутренний угол (без регулируемых опор); 1-2, 6-10, 12-38, 40-64, 66-85, 88-95, 97-104, 106-127, 130-141, 144-179, 181-184, 186-190, 192-229, 232-233, 235-243, 246-248, 250, 252, 260, 262-271, 274-282, 284-291, 293-302, 304, 306-320, 326, 328, 330-331, 334-348, 350, 352, 354-358, 360-362, 364-370, 372-376, 378, 380-392, 394-396, 398-404, 406-418, 420, 422-426, 428-436, 438, 440, 442, 444, 446, 448-452, 454, 456-460, 462-476, 478, 480-516, 518, 520, 544

Вставка для круглого лючка GESR7 10U; 365

Вставка для круглого лючка GESRA9 10U; 365

**Г**

Глухая крышка Т-образного ответвления; 1-2, 6-10, 12-38, 40-64, 66-85, 88-95, 97-104, 106-127, 130-141, 144-179, 181-190, 192-229, 232-233, 235-243, 246-248, 250, 252, 260, 262-271, 274-282, 284-291, 293-302, 304, 306-320, 326, 328-331, 333-348, 350, 352, 354-358, 360-362, 364-370, 372-376, 378, 380-396, 398-404, 406-418, 420-436, 438, 440, 442, 444, 446, 448-452, 454, 456-460, 462-476, 478, 480-516, 518, 520-521, 544



Глухая крышка внешнего угла; 1-2, 5-243, 246-248, 250-252, 254-260, 262-271, 274-282, 284-291, 293-302, 304-320, 322-326, 328-348, 350, 352, 354-358, 360-362, 364-370, 372-376, 378, 380-396, 398-404, 406-418, 420-436, 438, 440, 442, 444, 446, 448-452, 454, 456-460, 462-476, 478, 480-516, 518, 520-523, 544

Глухая крышка внутреннего угла; 1-2, 5-10, 12-85, 88-104, 106-141, 143-229, 231-243, 246-248, 250-252, 254-260, 262-271, 274-282, 284-291, 293-302, 304-320, 322-326, 328-348, 350, 352, 354-358, 360-362, 364-370, 372-376, 378, 380-396, 398-404, 406-418, 420-436, 438, 440, 442, 444, 446, 448-452, 454, 456-460, 462-476, 478, 480-516, 518, 520-521, 523, 544



Указатель по артикульным номерам

GTIN	Арт.-№	Стр.	GTIN	Арт.-№	Стр.	GTIN	Арт.-№	Стр.	GTIN	Арт.-№	Стр.	GTIN	Арт.-№	Стр.
5669197	€ / 100 шт. <b>2351056</b>	260	5899396	€/шт. <b>6104889</b>	508	6102068	€/шт. <b>6105252</b>	514	5124542	€/шт. <b>6108459</b>	473	5887393	€/шт. <b>6119288</b>	500
5229513	<b>2351064</b>	260	5899402	<b>6104892</b>	508	6102099	<b>6105254</b>	514	5124733	<b>6108475</b>	472	5887409	<b>6119290</b>	500
	€/шт.		5899648	<b>6104922</b>	508	6102105	<b>6105258</b>	514	5124740	<b>6108476</b>	472	5887430	<b>6119292</b>	495
5851417	<b>3031500</b>	260	5899709	<b>6104925</b>	508	6102112	<b>6105260</b>	514	5124788	<b>6108477</b>	472	5887447	<b>6119294</b>	495
	€/100 шт.		5899754	<b>6104928</b>	508	6102129	<b>6105262</b>	514	5124795	<b>6108478</b>	472	5887454	<b>6119296</b>	495
5851059	<b>3105016</b>	260	5899808	<b>6104934</b>	508	6102150	<b>6105270</b>	514	5124801	<b>6108479</b>	472	5888024	<b>6119298</b>	495
5851110	<b>3105024</b>	260	5899853	<b>6104937</b>	508	6102167	<b>6105272</b>	514	5124832	<b>6108480</b>	472	5887492	<b>6119300</b>	495
5851172	<b>3105032</b>	260	5899884	<b>6104940</b>	508	6102174	<b>6105274</b>	514	5124849	<b>6108481</b>	472	5887508	<b>6119302</b>	495
5963929	<b>3498107</b>	260	5899921	<b>6104946</b>	509	6164752	<b>6105282</b>	515	5124856	<b>6108482</b>	472	5925491	<b>6119304</b>	502
	€/шт.		5899938	<b>6104949</b>	509	6164769	<b>6105284</b>	515	5124863	<b>6108483</b>	472	5925507	<b>6119306</b>	502
5613596	<b>5092472</b>	493	5899945	<b>6104952</b>	509	6164790	<b>6105286</b>	515	5124894	<b>6108484</b>	472	5925538	<b>6119308</b>	502
	€/м		5899976	<b>6104958</b>	509	6425501	<b>6105291</b>	508	5670933	<b>6117196</b>	465	6049134	<b>6120001</b>	516
5694540	<b>6062068</b>	283	5899983	<b>6104961</b>	509	6425518	<b>6105293</b>	508	5670940	<b>6117197</b>	465	6049127	<b>6120003</b>	516
5694571	<b>6062114</b>	283	5899990	<b>6104964</b>	509	6425525	<b>6105295</b>	508	5438113	<b>6117198</b>	465	6049189	<b>6120005</b>	516
	€/шт.		5900047	<b>6104970</b>	509	5699767	<b>6107801</b>	465	5008866	<b>6117200</b>	490	6046966	<b>6120008</b>	480
5898023	<b>6104610</b>	504	5900108	<b>6104973</b>	509	5900122	<b>6104976</b>	509	5462231	<b>6117202</b>	490	6046973	<b>6120010</b>	480
5898061	<b>6104613</b>	504	5900160	<b>6104982</b>	509	5900160	<b>6104982</b>	509	5616016	<b>6117203</b>	490	6047024	<b>6120012</b>	480
5898085	<b>6104616</b>	504	5900122	<b>6104985</b>	509	5900214	<b>6104985</b>	509	6235155	<b>6117325</b>	495	6047031	<b>6120014</b>	480
5898122	<b>6104622</b>	504	5900221	<b>6104988</b>	509	5900221	<b>6104988</b>	509	6235216	<b>6117329</b>	495	6047086	<b>6120016</b>	480
5898139	<b>6104625</b>	504	5900238	<b>6104994</b>	509	5900238	<b>6104994</b>	509	6235278	<b>6117337</b>	495	6047093	<b>6120018</b>	480
5898146	<b>6104628</b>	504	5900245	<b>6104997</b>	509	5900245	<b>6104997</b>	509	6235339	<b>6117341</b>	495	6047109	<b>6120022</b>	480
5898177	<b>6104634</b>	504	5900283	<b>6105000</b>	509	5900283	<b>6105000</b>	509	5402428	<b>6117343</b>	435	6047130	<b>6120024</b>	480
5898191	<b>6104637</b>	504	5900290	<b>6105006</b>	510	5900290	<b>6105006</b>	510	5402435	<b>6117345</b>	435	6047147	<b>6120026</b>	480
5898245	<b>6104640</b>	504	5900306	<b>6105009</b>	510	5900306	<b>6105009</b>	510	5887515	<b>6117346</b>	435	6047154	<b>6120028</b>	480
5898269	<b>6104646</b>	505	5900337	<b>6105018</b>	513	5900337	<b>6105018</b>	513	5402442	<b>6117347</b>	435	6047208	<b>6120030</b>	480
5898313	<b>6104649</b>	505	5900344	<b>6105019</b>	513	5900344	<b>6105019</b>	513	5887522	<b>6117348</b>	435	6047222	<b>6120032</b>	480
5898320	<b>6104652</b>	505	5900351	<b>6105021</b>	513	5900351	<b>6105021</b>	513	5402459	<b>6117349</b>	435	6047260	<b>6120042</b>	480
5898375	<b>6104658</b>	504	5900368	<b>6105024</b>	513	5900368	<b>6105024</b>	513	6117499	<b>6117406</b>	516	6047277	<b>6120044</b>	480
5898436	<b>6104661</b>	504	5900374	<b>6105048</b>	510	5900374	<b>6105048</b>	510	5701279	<b>6117407</b>	516	6047321	<b>6120046</b>	480
5898443	<b>6104664</b>	504	5900405	<b>6105033</b>	513	5900405	<b>6105033</b>	513	6214037	<b>6117408</b>	516	6047345	<b>6120048</b>	480
5898481	<b>6104670</b>	504	5900412	<b>6105036</b>	513	5900412	<b>6105036</b>	513	6164813	<b>6117410</b>	516	6047383	<b>6120050</b>	480
5898498	<b>6104673</b>	504	5900429	<b>6105039</b>	513	5900429	<b>6105039</b>	513	6164820	<b>6117411</b>	516	6047390	<b>6120052</b>	480
5898504	<b>6104676</b>	504	5900467	<b>6105045</b>	510	5900467	<b>6105045</b>	510	6164851	<b>6117412</b>	516	6047444	<b>6120072</b>	482
5898535	<b>6104682</b>	505	5900471	<b>6105048</b>	510	5900471	<b>6105048</b>	510	6117550	<b>6117414</b>	516	6047468	<b>6120074</b>	482
5898542	<b>6104685</b>	505	5900484	<b>6105049</b>	513	5900484	<b>6105049</b>	513	5701286	<b>6117415</b>	516	6047505	<b>6120076</b>	482
5898559	<b>6104688</b>	505	5900511	<b>6105054</b>	510	5900511	<b>6105054</b>	510	6215652	<b>6117416</b>	516	6047512	<b>6120078</b>	482
5898566	<b>6104694</b>	505	5900528	<b>6105057</b>	510	5900528	<b>6105057</b>	510	6133833	<b>6117420</b>	516	6047529	<b>6120080</b>	482
5898573	<b>6104697</b>	505	5900535	<b>6105060</b>	510	5900535	<b>6105060</b>	510	6133840	<b>6117421</b>	516	6047567	<b>6120082</b>	482
5898580	<b>6104700</b>	505	5900542	<b>6105066</b>	510	5900542	<b>6105066</b>	510	6133857	<b>6117422</b>	516	6047574	<b>6120102</b>	482
5898597	<b>6104706</b>	505	5900559	<b>6105069</b>	510	5900559	<b>6105069</b>	510	6215713	<b>6117428</b>	503	6047581	<b>6120104</b>	482
5898603	<b>6104709</b>	505	5900566	<b>6105072</b>	510	5900566	<b>6105072</b>	510	6215959	<b>6117430</b>	503	6047628	<b>6120106</b>	482
5898610	<b>6104712</b>	505	5900573	<b>6105078</b>	511	5900573	<b>6105078</b>	511	6117611	<b>6117465</b>	493	6047635	<b>6120108</b>	482
5898627	<b>6104718</b>	505	5900580	<b>6105081</b>	511	5900580	<b>6105081</b>	511	6117673	<b>6117473</b>	493	6047680	<b>6120110</b>	482
5898634	<b>6104721</b>	505	5900597	<b>6105084</b>	511	5900597	<b>6105084</b>	511	5696896	<b>6119202</b>	498	6047703	<b>6120112</b>	482
5898641	<b>6104724</b>	505	5900603	<b>6105090</b>	513	5900603	<b>6105090</b>	513	5696902	<b>6119204</b>	498	6047764	<b>6120122</b>	482
5898658	<b>6104730</b>	506	5900641	<b>6105093</b>	513	5900641	<b>6105093</b>	513	5696940	<b>6119206</b>	498	6047871	<b>6120124</b>	482
5898665	<b>6104733</b>	506	5898900	<b>6105096</b>	513	5898900	<b>6105096</b>	513	5696957	<b>6119208</b>	498	6047925	<b>6120126</b>	482
5898672	<b>6104736</b>	506	5898948	<b>6105102</b>	513	5898948	<b>6105102</b>	513	5696964	<b>6119210</b>	498	6047949	<b>6120128</b>	482
5898689	<b>6104742</b>	506	5898962	<b>6105105</b>	513	5898962	<b>6105105</b>	513	5696971	<b>6119212</b>	498	6047987	<b>6120130</b>	482
5898696	<b>6104745</b>	506	5898977	<b>6105114</b>	511	5898977	<b>6105114</b>	511	6119214	<b>6119214</b>	496	6047994	<b>6120132</b>	482
5898702	<b>6104748</b>	506	5899037	<b>6105117</b>	511	5899037	<b>6105117</b>	511	6119216	<b>6119216</b>	496	6048045	<b>6120152</b>	484
5898719	<b>6104754</b>	506	5899099	<b>6105120</b>	511	5899099	<b>6105120</b>	511	5697008	<b>6119218</b>	496	6048052	<b>6120154</b>	484
5898726	<b>6104757</b>	506	5899136	<b>6105126</b>	511	5899136	<b>6105126</b>	511	5697015	<b>6119220</b>	501	6048069	<b>6120155</b>	484
5898733	<b>6104760</b>	506	5899143	<b>6105129</b>	511	5899143	<b>6105129</b>	511	5697022	<b>6119222</b>	501	6048113	<b>6120158</b>	484
5898740	<b>6104766</b>	506	5899167	<b>6105132</b>	511	5899167	<b>6105132</b>	511	5697039	<b>6119224</b>	501	6048168	<b>6120160</b>	484
5898757	<b>6104769</b>	506	5899204	<b>6105138</b>	511	5899204	<b>6105138</b>	511	5697046	<b>6119226</b>	501	6048175	<b>6120162</b>	484
5898764	<b>6104772</b>	506	5899228	<b>6105144</b>	511	5899228	<b>6105144</b>	511	5697053	<b>6119228</b>	501	6048182	<b>6120172</b>	484
5898771	<b>6104778</b>	506	5899259	<b>6105149</b>	511	5899259	<b>6105149</b>	511	5697060	<b>6119230</b>	501	6048229	<b>6120174</b>	484
5898788	<b>6104781</b>	506	5899273	<b>6105154</b>	511	5899273	<b>6105154</b>	511	5697077	<b>6119232</b>	500	6048236	<b>6120176</b>	484
5898795	<b>6104784</b>	506	5899285	<b>6105159</b>	512	5899285	<b>6105159</b>	512	5697084	<b>6119234</b>	500	6048243	<b>6120178</b>	484
5898849	<b>6104790</b>	507	5899307	<b>6105164</b>	512	5899307	<b>6105164</b> </							

GTIN	Арт.-№	Стр.	GTIN	Арт.-№	Стр.	GTIN	Арт.-№	Стр.	GTIN	Арт.-№	Стр.	GTIN	Арт.-№	Стр.
6049028	6120270	486	6331772	7399856	322	5090359	7400632	255	5099888	7404404	476	5101703	7404936	333
6049066	6120272	486	6331789	7399858	324	5090366	7400636	257	5099895	7404408	476	5101741	7404940	333
6049073	6120292	481	6331796	7399870	326	5090397	7400640	259	5099901	7404412	476	5101758	7404944	332
6049141	6120294	481	6331802	7399872	326	5090403	7400644	255	5099956	7404424	468	5101765	7404948	332
6049196	6120296	481	6331833	7399890	322	5090410	7400648	257	5100010	7404440	468	5101819	7404956	334
6049240	6120302	483	6331840	7399892	324	5090427	7400652	259	5100027	7404444	468	5101826	7404960	334
6049257	6120304	483	6331857	7399896	322	5090458	7400656	255	5100126	7404468	468	5101864	7404964	334
6049264	6120306	483	6331864	7399898	324	5090465	7400660	257	5100249	7404500	469	5101888	7404972	334
6049301	6120312	485	6331895	7399910	326	5090472	7400664	259	5100263	7404508	468	5101925	7404976	334
6049318	6120314	485	6331901	7399912	326	5090847	7400784	272	5100294	7404512	469	5101932	7404980	334
6049363	6120316	485	6331918	7399920	326	5090878	7400788	272	5100355	7404528	468	5101949	7404984	334
6049424	6120322	487	6331925	7399923	326	5432845	7400960	254	5100430	7404552	469	5101987	7404988	335
6049493	6120324	487	6331956	7399926	326	5432883	7400962	256	5100492	7404568	469	5101994	7404992	332
6049547	6120326	487	6331963	7399929	326	5432890	7400964	258	5100508	7404572	469	5102007	7404996	332
6050550	6120482	464				5432906	7400966	254	5100539	7404576	366			
6050567	6120484	464				5432944	7400968	256	5100546	7404580	366	5102045	7405000	332
6050581	6120486	464	5089254	7400300	254	5432951	7400970	258	5100553	7404584	366	5102052	7405004	332
6050611	6120488	464	5089261	7400304	256	5432968	7400972	254	5100560	7404588	366	5102069	7405008	332
6050628	6120490	464	5089278	7400308	258	5433002	7400974	256	5100591	7404592	366	5102106	7405012	332
6050635	6120492	464	5089285	7400312	254	5433019	7400976	258	5100607	7404596	366	5674436	7405037	317
6050673	6120502	464	5089315	7400316	256	5433026	7400980	255	5681526	7404630	466	5674443	7405039	317
6050680	6120504	464	5089322	7400320	258				5681533	7404632	466	5674450	7405047	317
6050703	6120506	464	5089339	7400324	254	5093510	7401870	300	5681540	7404634	466	5674467	7405049	317
6050734	6120508	464	5089346	7400328	256	5093602	7401898	300	5681557	7404636	466	6460496	7405077	357
6050741	6120510	464	5089377	7400332	258	5093640	7401904	300	5681564	7404638	467	6460502	7405079	357
6050758	6120512	464	5089384	7400336	254	5093664	7401912	300				6460533	7405081	357
6048410	6120672	488	5089391	7400340	256	5093701	7401920	300	5100676	7404700	330	6459582	7405082	459
6048427	6120674	488	5089407	7400344	258				5100683	7404704	330	6460540	7405083	357
6048465	6120676	488				5093817	7401960	292	5100720	7404708	330	6459599	7405084	459
6048472	6120678	488	5483250	7400418	408	5093831	7401968	292	5100737	7404712	330	6460557	7405085	357
6048489	6120680	488	6441839	7400419	408	5093879	7401976	292	5100744	7404716	330	6459605	7405086	459
6048526	6120682	488	5483267	7400420	408	5093886	7401980	292	5100782	7404720	330	6460564	7405087	357
6048533	6120692	489	6441846	7400421	408	5093893	7401984	292				6459643	7405088	459
6048588	6120694	489	5483274	7400422	408	5093909	7401988	292	5100799	7404750	336	5102113	7405100	354
6048595	6120696	489	5434856	7400431	269	5093930	7401992	292	5100805	7404754	336	5102120	7405104	354
6048601	6120698	489	5431220	7400455	265	5093947	7401996	292	5100843	7404758	336	5102168	7405108	354
6048656	6120700	489	5431251	7400459	265				5100850	7404762	336	5102182	7405116	354
6048663	6120702	489	5431268	7400463	266	5093954	7401997	300	5100867	7404766	336	5102229	7405120	354
6049851	6120722	490	5431275	7400467	266				5100904	7404770	336	5102236	7405124	354
6049868	6120724	490	5431282	7400471	266				5100911	7404774	336	5890645	7405145	355
6049899	6120726	491	5431329	7400475	409	5093992	7402000	292	5100928	7404778	336	5890666	7405146	355
6049905	6120728	491	5431336	7400479	409	5094005	7402004	292	5100966	7404782	336	5890683	7405147	355
6049912	6120730	490	5431343	7400483	409	5094012	7402008	292	5100973	7404786	336	6028726	7405191	355
6049967	6120732	491	6441693	7400484	409				5100980	7404790	336	5102588	7405196	355
6049981	6120734	491	6441709	7400485	409	5094067	7402040	301	5101024	7404794	336	5102595	7405200	355
6050017	6120736	491	5431350	7400487	416	5094081	7402048	301				5102601	7405204	355
6050079	6120738	491	5431367	7400491	416	5094128	7402056	301	5101031	7404806	336	6028733	7405299	356
6050086	6120740	492	5431374	7400495	416	5094142	7402064	301				5103080	7405308	356
6050109	6120742	492	6441785	7400496	416	5094173	7402068	302	5101048	7404810	336	5103110	7405312	356
6050147	6120744	492	6441822	7400497	416							5103127	7405316	356
6467822	6120746	492	5431398	7400505	269				5101086	7404814	339	5883616	7405321	356
6333561	6120799	481	5431404	7400509	270	5845942	7403811	306	5101093	7404816	331	5883623	7405322	356
			5431435	7400513	270	5845935	7403816	306	5101109	7404820	330	5883630	7405323	356
5149101	6288704	271	5431442	7400517	269	5862079	7403818	306	5101147	7404824	330	6028740	7405371	357
			6441891	7400518	413							5103684	7405436	360
5850120	7202295	522	6441907	7400519	413	5699569	7403820	306	5101154	7404828	338	5103721	7405440	360
5850182	7202310	523	5431459	7400521	414	5845973	7403826	306	5101161	7404832	338	5103738	7405444	360
5850199	7202312	523	6441877	7400522	412	5845980	7403831	307	5101208	7404836	338	5103783	7405452	361
5428190	7202322	521	6441884	7400523	412	5845997	7403836	307	5101215	7404840	338	5103790	7405456	361
6434459	7202505	521	5431466	7400525	414	5762768	7403841	308	5101222	7404844	338	5103806	7405460	361
6434466	7202515	521	6441716	7400526	414	5762775	7403843	308	5101260	7404848	338	5840718	7405465	362
			6441723	7400527	414	5699637	7403845	308	5101277	7404852	338	5840725	7405466	362
5817499	7203800	520	5431497	7400529	414	5699699	7403850	308	5101284	7404856	338	5840763	7405467	362
			5431503	7400533	270	5699705	7403855	308	5101321	7404860	338	5104094	7405512	362
5817505	7203803	520	5483311	7400534	412	5699712	7403860	308	5101338	7404864	339	5104100	7405516	362
			5483328	7400535	412	5862109	7403881	309	5101345	7404868	339	5104148	7405520	362
5817536	7203806	520	5431510	7400537	415	5862116	7403883	309	5101383	7404870	339	5104162	7405528	362
5817543	7203809	520	5483335	7400538	412	5862130	7403890	307				5104209	7405532	362
			5483342	7400539	413	5862123	7403895	309	5101390	7404874	337	5104216	7405536	362
6448081	7204306	523	5431527	7400541	415	5098829	7403980	257	5101406	7404878	337	5104261	7405544	361
			5483359	7400542	413	5098850	7403984	255	5101444	7404882	337	5104445	7405580	362
5448259	7205425	522	5483366	7400543	413	5098867	7403988	259				5866985	7405746	364
6461974	7205426	522	5431558	7400545	415				5101451	7404886	332	5866992	7405750	364
5703808	7205427	522	6441761	7400546	415	5098874	7404002	255	5101468	7404890	332	5867005	7405754	364
5725695	7205429	522	6441778	7400547	415	5098881	7404006	257	5101505	7404894	332	5867043	7405812	364
6446872	7205438	522	5431565	7400549	270	5098911	7404010	259	5101512	7404898	332			
			5434900	7400559	271	5098928	7404014	255	5101529	7404902	332	5891185	7405814	307
5626824	7368384	440	5431572	7400573	265	5098935	7404018							

Указатель по артикульным номерам

GTIN	Арт.-№	Стр.	GTIN	Арт.-№	Стр.	GTIN	Арт.-№	Стр.	GTIN	Арт.-№	Стр.	GTIN	Арт.-№	Стр.
5105848	7405900	400	5865018	7407599	443	5115786	7408452	344	5867944	7409062	382	5869221	7409390	413
5105886	7405908	400	5112655	7407650	404	5115793	7408456	344	5868002	7409064	382	5869450	7409422	374
5105893	7405912	403	5112662	7407654	404	5115809	7408458	343	5868088	7409066	382	5869467	7409424	374
5105909	7405916	403	5450771	7407663	436	5115847	7408460	343	5868125	7409068	382	5869504	7409426	375
5105930	7405920	403	5450788	7407665	436	5115854	7408464	344	5868132	7409072	409	5869511	7409428	375
5105954	7405928	403	5450825	7407667	436	5115861	7408470	344	5868149	7409074	409	5869528	7409430	376
5105961	7405932	400	5450832	7407669	436	5115908	7408474	344	5868187	7409082	374	5869566	7409432	376
5105992	7405936	400	5623472	7407679	441	5115915	7408478	344	5868194	7409084	374	5869573	7409442	385
5106005	7405940	400	5113027	7407764	434	5115922	7408482	344	5868200	7409088	374	5869580	7409444	385
5106029	7405948	400	5113034	7407768	431	5115960	7408486	344	5868248	7409090	374	5869627	7409446	387
5106050	7405952	403	5113072	7407776	433	5115977	7408490	344	5868255	7409092	415	5869634	7409448	387
5106067	7405956	403	5113089	7407780	430	5115984	7408494	343	5868262	7409094	415	5869641	7409450	389
5106074	7405960	403	5113096	7407784	431	5116028	7408498	343	5868309	7409102	375	5869689	7409452	389
5106111	7405968	403	5113102	7407788	431	5374336	7408507	364	5868316	7409104	375	5869696	7409462	409
			5415978	7407790	432	5374343	7408508	364	5868323	7409108	375	5869702	7409464	409
5870265	7406672	357	5113133	7407792	432	5116639	7408626	393	5868361	7409110	375	5869740	7409466	415
5870272	7406674	357	5623489	7407798	433	5116646	7408630	302	5868378	7409112	416	5869757	7409468	415
5870289	7406676	357	5113157	7407800	432	5116677	7408634	302	5868385	7409114	416	5869764	7409470	416
5903277	7406701	355	5113164	7407804	433	5116745	7408650	345	5868422	7409122	376	5869801	7409472	416
5903284	7406702	355	5113195	7407808	433	5674498	7408670	317	5868439	7409124	376	5869818	7409482	400
5903291	7406703	355	5113201	7407812	433	5674504	7408672	317	5868446	7409128	376	5869825	7409484	400
5901129	7406749	356	5113218	7407816	433	5674511	7408680	317	5868484	7409130	376	5869863	7409486	400
5901136	7406750	356	5455806	7407817	434	5674528	7408682	318	5868491	7409132	384	5869887	7409490	400
5901143	7406751	356	5688624	7407818	434	5674566	7408693	318	5868507	7409134	384	5869924	7409502	403
5109549	7406772	360	5113225	7407820	430	5763000	7408697	318	5868545	7409138	384	5869931	7409504	403
5109556	7406776	360	5113256	7407824	431	5759393	7408698	428	5868552	7409140	384	5869948	7409506	403
5109563	7406780	360	5113263	7407828	431	5693468	7408701	318	5868569	7409142	386	5869993	7409510	403
5109600	7406788	361	5113270	7407832	432	5693475	7408703	318	5868606	7409144	386	5870005	7409522	400
5109617	7406792	361	5417965	7407833	432	5693482	7408705	319	5868613	7409148	386	5870043	7409524	400
5109624	7406796	361	5113287	7407836	430	5693499	7408707	319	5868620	7409150	386	5870050	7409526	400
5894063	7406805	363	5113294	7407840	430	6435272	7408721	422	5868668	7409152	388	5870104	7409530	400
5894094	7406806	363	5872573	7407841	445	6435289	7408723	422	5868675	7409154	388	5870111	7409542	403
5894100	7406807	363	5872580	7407842	445	6435258	7408725	424	5868729	7409158	388	5870128	7409544	403
5109730	7406824	361	5872597	7407843	445	6435265	7408727	308	5868743	7409160	388	5870166	7409546	403
5426158	7406859	404	5113300	7407844	430	6435296	7408743	422	5867104	7409202	372	5870180	7409550	403
5426165	7406860	404	5626855	7407846	441	6435302	7408745	422	5867111	7409204	372			
5426172	7406861	404	5626862	7407847	441	6435319	7408751	422	5867128	7409208	372	5430964	7410030	262
5426189	7406862	404	5626879	7407848	441	6435326	7408753	423	5867166	7409210	372	5475507	7410031	262
5426295	7406865	392	5626886	7407849	441	6435333	7408761	424	5867173	7409212	373	5431633	7410034	267
5426301	7406866	392	5626893	7407850	441	6435340	7408763	425	5867180	7409214	373	5475545	7410035	267
5426332	7406870	418	6481866	7407851	426	6435357	7408771	422	5867227	7409218	373	5431640	7410043	262
5426349	7406871	418	5872603	7407853	445	6435364	7408773	423	5867234	7409220	373	5431671	7410047	267
5109969	7406948	392	5872610	7407854	445	6435371	7408781	423	5867241	7409222	380	5431688	7410052	262
5109976	7406952	392	5872627	7407855	445	6435388	7408783	425	5867258	7409224	380	5431695	7410056	267
						6435395	7408785	425	5867265	7409228	380	5678724	7410060	316
5861300	7407047	434	5114055	7408084	336	6483969	7408789	423	5867272	7409230	380	5678762	7410062	316
5983231	7407073	392	5114062	7408088	342	6435401	7408794	426	5867289	7409232	382	5678779	7410064	316
5983248	7407074	392	5114109	7408096	346	6435418	7408796	426	5867296	7409234	382	5431701	7410079	263
5983255	7407075	392	5114116	7408100	346	6460670	7408802	455	5867302	7409238	382	5431732	7410083	263
5110446	7407076	271	5114154	7408108	346	6460687	7408804	455	5867333	7409240	382	5431749	7410087	263
5110453	7407080	299	5114178	7408116	346	6460724	7408806	455	5867357	7409252	374	5431756	7410091	263
5983286	7407098	364	5114215	7408124	346	6460731	7408808	455	5867364	7409254	374	5431763	7410104	267
5983293	7407099	364	5114239	7408132	346	6460748	7408810	455	5867395	7409258	374	5431770	7410108	267
5983262	7407107	392	5114277	7408140	346	6460601	7408832	454	5867401	7409260	374	5431787	7410112	267
5983279	7407109	392	5114291	7408148	347	6460618	7408834	454	5867418	7409262	375	5431794	7410116	268
5989080	7407110	364	5114338	7408156	347	6460663	7408838	454	5867456	7409264	375	5431800	7410120	268
5110736	7407152	271	5114352	7408164	347	6459278	7408850	456	5867470	7409268	375	5431817	7410124	268
5110743	7407156	271	5114390	7408172	347	6459285	7408852	456	5867487	7409270	375	5431824	7410142	263
5110798	7407160	271	5114413	7408180	347	6459292	7408854	456	5867517	7409272	376	5431855	7410146	263
5110804	7407164	271	5114437	7408188	347	6459315	7408856	456	5867579	7409274	376	5438595	7410148	263
5110811	7407168	271	5114451	7408196	348	6458981	7408860	457	5867586	7409278	376	5431862	7410150	268
5110828	7407172	271	5114536	7408204	348	6459049	7408862	457	5867609	7409280	376	5431879	7410154	268
5110842	7407180	271	5114543	7408208	348	6459063	7408864	457	5867630	7409282	384	5438601	7410156	268
5110859	7407184	365	5114604	7408220	341	6459124	7408866	457	5867661	7409284	384	5432753	7410158	264
5110880	7407196	365	5114659	7408228	341	6460786	7408870	458	5867678	7409288	384	5431886	7410160	271
5110910	7407208	365	5114703	7408236	341	6460793	7408872	458	5867685	7409290	384	5473282	7410162	264
5110958	7407216	365	5114727	7408244	341	6460809	7408874	458	5867692	7409292	386	5473299	7410164	268
5112280	7407536	365	51											

GTIN	Арт.-№	Стр.	GTIN	Арт.-№	Стр.	GTIN	Арт.-№	Стр.
	€/шт.			€/м			€/шт.	
5651369	<b>7423964</b>	298	5244257	<b>7424428</b>	293	5245520	<b>7425310</b>	299
5651406	<b>7423966</b>	298	5244264	<b>7424440</b>	293	5245537	<b>7425320</b>	299
5651413	<b>7423968</b>	298	5244295	<b>7424442</b>	293	5245544	<b>7425330</b>	299
5651420	<b>7423970</b>	297	5244301	<b>7424444</b>	293	5246435	<b>7425600</b>	476
5651581	<b>7423972</b>	297	5244318	<b>7424446</b>	293	5434757	<b>7425970</b>	298
5651451	<b>7423974</b>	297	5244325	<b>7424458</b>	293	5434764	<b>7425972</b>	298
5651468	<b>7423976</b>	297	5244356	<b>7424460</b>	294	5434795	<b>7425974</b>	298
5651475	<b>7423978</b>	297	5244363	<b>7424462</b>	294			
5651482	<b>7423980</b>	298	5244370	<b>7424464</b>	294	6149131	<b>7427019</b>	440
5651512	<b>7423982</b>	298	5244424	<b>7424480</b>	294	6266739	<b>7427090</b>	442
5651529	<b>7423984</b>	298	5244431	<b>7424482</b>	294	6266746	<b>7427091</b>	444
5651536	<b>7423986</b>	298	5244448	<b>7424484</b>	294	5916383	<b>7427200</b>	448
5651543	<b>7423988</b>	298	5244455	<b>7424486</b>	294	5916420	<b>7427204</b>	448
	€/м		5244462	<b>7424488</b>	294	5916628	<b>7427248</b>	448
5242925	<b>7424000</b>	278	5244479	<b>7424500</b>	294	5916666	<b>7427252</b>	448
5242932	<b>7424002</b>	278	5244486	<b>7424502</b>	294	5916727	<b>7427300</b>	450
5242949	<b>7424004</b>	278	5244493	<b>7424504</b>	294	5916734	<b>7427304</b>	450
5242987	<b>7424006</b>	278	5244509	<b>7424506</b>	294	5916741	<b>7427308</b>	450
5242994	<b>7424008</b>	278	5244516	<b>7424508</b>	294	5916758	<b>7427312</b>	451
5243007	<b>7424020</b>	278	5244677	<b>7424600</b>	294	5919308	<b>7427440</b>	449
5243045	<b>7424022</b>	278	5244684	<b>7424602</b>	294	5919315	<b>7427444</b>	451
5243052	<b>7424024</b>	278	5244714	<b>7424620</b>	295			
5243069	<b>7424026</b>	278	5244721	<b>7424622</b>	295	5858270	<b>7428140</b>	391
5243106	<b>7424028</b>	278	5244752	<b>7424662</b>	295	5858287	<b>7428141</b>	391
5243113	<b>7424040</b>	278	5244783	<b>7424682</b>	295	5858294	<b>7428142</b>	391
5243120	<b>7424042</b>	278	5244868	<b>7424720</b>	295	6459483	<b>7428526</b>	454
5243168	<b>7424044</b>	278	5244899	<b>7424722</b>	295	5415558	<b>7428544</b>	381
5243175	<b>7424046</b>	278	5244905	<b>7424724</b>	295	5415565	<b>7428547</b>	383
5243182	<b>7424048</b>	278	5244912	<b>7424740</b>	295			
5243229	<b>7424060</b>	279	5244929	<b>7424742</b>	295			
5243236	<b>7424062</b>	279	5244950	<b>7424744</b>	295			
5243243	<b>7424064</b>	279	5245018	<b>7424780</b>	296			
5243274	<b>7424066</b>	279	5245025	<b>7424782</b>	296			
5243281	<b>7424068</b>	279	5245032	<b>7424784</b>	296			
5243458	<b>7424120</b>	279	5245049	<b>7424800</b>	296			
5243465	<b>7424122</b>	279	5245070	<b>7424802</b>	296			
5243519	<b>7424140</b>	279	5245087	<b>7424804</b>	296			
5243526	<b>7424142</b>	279		€/шт.				
5243571	<b>7424162</b>	279	5651574	<b>7424821</b>	297			
5243601	<b>7424182</b>	279		€/м				
5243656	<b>7424200</b>	280	5245100	<b>7424822</b>	298			
5243663	<b>7424202</b>	280		€/шт.				
5243670	<b>7424204</b>	280	5245117	<b>7424840</b>	284			
5243687	<b>7424220</b>	280	5245124	<b>7424842</b>	284			
5243694	<b>7424222</b>	280	5245131	<b>7424844</b>	284			
5243700	<b>7424224</b>	280	5245148	<b>7424846</b>	285			
5243717	<b>7424240</b>	280	5245155	<b>7424884</b>	289			
5243724	<b>7424242</b>	280	5245162	<b>7424886</b>	289			
5243755	<b>7424246</b>	280	5245179	<b>7424900</b>	288			
5243762	<b>7424260</b>	280	5245186	<b>7424902</b>	288			
5243779	<b>7424262</b>	280	5245193	<b>7424904</b>	289			
5243786	<b>7424264</b>	280	5245209	<b>7424906</b>	290			
	€/шт.		5245216	<b>7424920</b>	288			
5243816	<b>7424280</b>	297	5245223	<b>7424922</b>	289			
5243823	<b>7424282</b>	297	5245230	<b>7424924</b>	289			
5243830	<b>7424284</b>	297	5245247	<b>7424926</b>	290			
5243847	<b>7424286</b>	297	5245254	<b>7424940</b>	291			
5243878	<b>7424288</b>	297	5245261	<b>7424942</b>	291			
5243885	<b>7424300</b>	297	5246428	<b>7424944</b>	291			
5243892	<b>7424302</b>	297	5245278	<b>7424960</b>	291			
5243908	<b>7424304</b>	297	5245285	<b>7424962</b>	291			
5243939	<b>7424306</b>	297	5245292	<b>7424964</b>	291			
5243946	<b>7424308</b>	297	5245308	<b>7424980</b>	291			
5243953	<b>7424320</b>	281	5245315	<b>7424982</b>	291			
5243960	<b>7424322</b>	281	5245322	<b>7424984</b>	291			
5243991	<b>7424324</b>	282	5245339	<b>7424990</b>	284			
5244004	<b>7424326</b>	282	5245346	<b>7424992</b>	284			
5244011	<b>7424340</b>	281						
5244028	<b>7424342</b>	282	5245353	<b>7425006</b>	300			
5244059	<b>7424344</b>	282	5245360	<b>7425008</b>	300			
5244066	<b>7424346</b>	282	5245377	<b>7425020</b>	300			
5244073	<b>7424360</b>	284	5254744	<b>7425022</b>	300			
5244080	<b>7424362</b>	284	5254751	<b>7425024</b>	300			
5244110	<b>7424364</b>	284	5245384	<b>7425026</b>	300			
	€/м		5245391	<b>7425028</b>	300			
5244127	<b>7424400</b>	293	5245407	<b>7425046</b>	300			
5244134	<b>7424402</b>	293	5245414	<b>7425048</b>	300			
5244141	<b>7424404</b>	293	5245421	<b>7425064</b>	301			
5244172	<b>7424406</b>	293	5245438	<b>7425066</b>	301			
5244189	<b>7424408</b>	293	5245469	<b>7425102</b>	301			
5244196	<b>7424420</b>	293	5245476	<b>7425104</b>	301			
5244202	<b>7424422</b>	293	5245483	<b>7425122</b>	302			
5244233	<b>7424424</b>	293	5245490	<b>7425124</b>	302			
5244240	<b>7424426</b>	293	5245506	<b>7425140</b>	299			
			5245513	<b>7425300</b>	299			



Тип	GTIN	Арт.-№	Стр.
8AWR	5149101	6288704	271
8AWR	5149101	6288704	299
8AWR	5149101	6288704	309
8AWR	5149101	6288704	331
8AWR	5149101	6288704	337
8AWR	5149101	6288704	404
903 RB 15	5851059	3105016	260
903 RB 18	5851110	3105024	260
903 RB 22	5851172	3105032	260
910 SD 6X35	5669197	2351056	260
910 SD 6X40	5229513	2351064	260
915 RBS M4	5851417	3031500	260
ADP-B AL0.5	6215652	6117416	516
ADP-B AL1	6214037	6117408	516
ADP-B RW0.5	6117550	6117414	516
ADP-B RW1	6117499	6117406	516
ADP-B SWGR0.5	5701286	6117415	516
ADP-B SWGR1	5701279	6117407	516
ADP-BF AL0.5	6164851	6117412	516
ADP-BF RW0.5	6164813	6117410	516
ADP-BF SWGR0.5	6164820	6117411	516
AGB2 0.7 2W1OR	5099956	7404424	468
AGB2 1 2W1OR2.5	5100010	7404440	468
AGB2 1 2W1ORS2.5	5100027	7404444	468
AGB2H1 2W1OR	5100126	7404468	468
AGB3 0.7 2W2OR	5100249	7404500	469
AGB3 0.7 3W1OR	5100263	7404508	468
AGB3 0.7 3W1ORS	5100294	7404512	469
AGB3 1 3W1OR2.5	5100355	7404528	468
AGB3H1 2W2OR	5100430	7404552	469
AGB3H1 3W1OR	5100492	7404568	469
AGB3H1 3W1OR2.5	5100508	7404572	469
AIK 6TW 40	5101109	7404820	330
AIK 6TW 40	5101109	7404820	337
AIK 6TW 70	5101147	7404824	330
AIK ESL 15040	5100799	7404750	336
AIK ESL 20040	5100805	7404754	336
AIK ESL 20070	5100843	7404758	336
AIK ESL 25040	5100850	7404762	336
AIK ESL 25070	5100867	7404766	336
AIK ESL 35075	5100904	7404770	336
AIK ESR 15040	5100911	7404774	336
AIK ESR 20040	5100928	7404778	336
AIK ESR 20070	5100966	7404782	336
AIK ESR 25040	5100973	7404786	336
AIK ESR 25070	5100980	7404790	336
AIK ESR 35075	5101024	7404794	336
AIK SP K	5101048	7404810	336
AIK SP K	5101048	7404810	339
AIK SP L	5101086	7404814	339
AIK TWL 75	5101093	7404816	331
AIKA AD 15040	5101154	7404828	338
AIKA AD 20040	5101161	7404832	338
AIKA AD 25040	5101208	7404836	338
AIKA D 15040	5101215	7404840	338
AIKA D 20040	5101222	7404844	338
AIKA D 25040	5101260	7404848	338
AIKA DAT 15040	5101277	7404852	338
AIKA DAT 20040	5101284	7404856	338
AIKA DAT 25040	5101321	7404860	338
AIKA ES 15040	5101338	7404864	339
AIKA ES 20040	5101345	7404868	339
AIKA ES 25040	5101383	7404870	339
AIKA U 15040	5101390	7404874	337
AIKA U 20040	5101406	7404878	337
AIKA U 25040	5101444	7404882	337
AIKF AEA 15040	5101451	7404886	332
AIKF AEA 20040	5101468	7404890	332

Тип	GTIN	Арт.-№	Стр.
AIKF AEA 20070	5101505	7404894	332
AIKF AEA 25040	5101512	7404898	332
AIKF AEA 25070	5101529	7404902	332
AIKF AEA 35075	5101567	7404906	332
AIKF D 15040	5101574	7404910	332
AIKF D 15040T150	5101581	7404914	333
AIKF D 20040	5101628	7404916	332
AIKF D 20040T150	5101635	7404920	333
AIKF D 20040T200	5101642	7404924	333
AIKF D 20070	5101680	7404928	332
AIKF D 25040	5101697	7404932	332
AIKF D 25040T150	5101703	7404936	333
AIKF D 25040T250	5101741	7404940	333
AIKF D 25070	5101758	7404944	332
AIKF D 35075	5101765	7404948	332
AIKF DAT 15040	5101819	7404956	334
AIKF DAT 20040	5101826	7404960	334
AIKF DAT 25040	5101864	7404964	334
AIKF DG2 20070	5101888	7404972	334
AIKF DG2 25070	5101925	7404976	334
AIKF DG4 35075	5101932	7404980	334
AIKF DG6 35075	5101949	7404984	334
AIKF DG9 35075	5101987	7404988	335
AIKF IAE 25070	5101994	7404992	332
AIKF IEA 15040	5102007	7404996	332
AIKF IEA 20040	5102045	7405000	332
AIKF IEA 20070	5102052	7405004	332
AIKF IEA 25040	5102069	7405008	332
AIKF IEA 35075	5102106	7405012	332
AIKF SP	5101031	7404806	336
AIKU 15040	5100676	7404700	330
AIKU 20040	5100683	7404704	330
AIKU 20070	5100720	7404708	330
AIKU 25040	5100737	7404712	330
AIKU 25070	5100744	7404716	330
AIKU 35075	5100782	7404720	330
AMT3 2WSVCG	5681526	7404630	466
AMT3 3WSVCG	5681533	7404632	466
AMT4 2WS2ORVCG	5681557	7404636	466
AMT4 2WS2ORVCGS	5681564	7404638	467
AMT4 4WSVCG	5681540	7404634	466
ANT-3SD AL1	6164790	6105286	515
ANT-3SD RW1	6164752	6105282	515
ANT-3SD SWGR1	6164769	6105284	515
AS 4	5109969	7406948	392
AS 9	5109976	7406952	392
ASH250-3 165220	5431855	7410146	263
ASH250-3 165220	5431855	7410146	398
ASH250-3 165220	5431855	7410146	406
ASH250-3 215270	5473275	7410158	264
ASH250-3 215270	5473275	7410158	399
ASH250-3 215270	5473275	7410158	407
ASH250-3 265320	5473282	7410162	264
ASH250-3 B115170	5431824	7410142	263
ASH250-3 B115170	5431824	7410142	398
ASH250-3 B115170	5431824	7410142	406
ASH250-3 B165220	5438595	7410148	406
ASH250-3 B165220	5438595	7410148	263
ASH250-3 B165220	5438595	7410148	398
ASH350-3 165220	5431879	7410154	268
ASH350-3 165220	5431879	7410154	401
ASH350-3 165220	5431879	7410154	410
ASH350-3 215270	5473299	7410164	268
ASH350-3 215270	5473299	7410164	402
ASH350-3 215270	5473299	7410164	411
ASH350-3 265320	5473305	7410166	268
ASH350-3 B115170	5431862	7410150	268
ASH350-3 B115170	5431862	7410150	401
ASH350-3 B115170	5431862	7410150	410
ASH350-3 B165220	5438601	7410156	268
ASH350-3 B165220	5438601	7410156	410
ASH350-3 B165220	5438601	7410156	401
ASM-C5	6235278	6117337	495
ASM-C5 G	6235155	6117325	495



Тип	GTIN	Арт.-№	Стр.
ASM-C5 GS	5402428	6117343	435
ASM-C5 GS	5402428	6117343	446
ASM-C5 GS	5402428	6117343	460
ASM-C5 S	5402442	6117347	435
ASM-C5 S	5402442	6117347	446
ASM-C5 S	5402442	6117347	460
ASM-C6	6235339	6117341	495
ASM-C6 G	6235216	6117329	495
ASM-C6 GS	5402435	6117345	435
ASM-C6 GS	5402435	6117345	446
ASM-C6 GS	5402435	6117345	460
ASM-C6 S	5402459	6117349	435
ASM-C6 S	5402459	6117349	446
ASM-C6 S	5402459	6117349	460
ASM-C6A	5887522	6117348	435
ASM-C6A	5887522	6117348	446
ASM-C6A	5887522	6117348	460
ASM-C6A	5887522	6117348	496
ASM-C6A G	5887515	6117346	435
ASM-C6A G	5887515	6117346	446
ASM-C6A G	5887515	6117346	460
ASM-C6A G	5887515	6117346	496
ASX-E	5850199	7202312	523
ASX-K	5850182	7202310	523
BT-F GST18i3p SW	5273585	6108052	474
BT-F GST18i3p W	5273592	6108053	474
BT-S GST18i3p SW	5273653	6108056	474
BT-S GST18i3p W	5273660	6108057	474
BT-S GST18i5p SW	5273714	6108072	475
BW4 55	5100539	7404576	366
BW4 80	5100546	7404580	366
BW4 85	5100553	7404584	366
BW6 55	5100560	7404588	366
BW6 80	5100591	7404592	366
BW6 85	5100607	7404596	366
CST-STD	6333561	6120799	481
CST-STD	6333561	6120799	483
CST-STD	6333561	6120799	485
CST-STD	6333561	6120799	487
CTS-HP200	6448081	7204306	523
DAT F	5110446	7407076	271
DBS BE	5110453	7407080	299
DBS BE	5110453	7407080	336
DBS DUG	5434900	7400559	271
DSD2 200	5245339	7424990	284
DSD2 200	5245339	7424990	291
DSD2 200	5245339	7424990	313
DSD2 200	5245339	7424990	315
DSD2 300	5245346	7424992	284
DSD2 300	5245346	7424992	291
DSD2 300	5245346	7424992	313
DSD2 300	5245346	7424992	315
DSSL2 100 140	5431923	7410172	398
DSSL2 100 140	5431923	7410172	401
DSSL2 100 140	5431923	7410172	406
DSSL2 100 140	5431923	7410172	410
DSSL2 130 170	5431930	7410176	398
DSSL2 130 170	5431930	7410176	401
DSSL2 130 170	5431930	7410176	406
DSSL2 130 170	5431930	7410176	410
DSSL2 160 200	5431947	7410180	398
DSSL2 160 200	5431947	7410180	401
DSSL2 160 200	5431947	7410180	406
DSSL2 160 200	5431947	7410180	410
DSSL2 220 320	5682134	7410186	398
DSSL2 220 320	5682134	7410186	401
DSSL2 220 320	5682134	7410186	406
DSSL2 220 320	5682134	7410186	410
DSSL2 70 110	5431916	7410168	398
DSSL2 70 110	5431916	7410168	401
DSSL2 70 110	5431916	7410168	406
DSSL2 70 110	5431916	7410168	410
DSU2 400	5244073	7424360	284

Тип	GTIN	Арт.-№	Стр.
DSU2 400	5244073	7424360	313
DSU2 400 10050	5245308	7424980	291
DSU2 400 4030	5245254	7424940	291
DSU2 400 4030	5245254	7424940	315
DSU2 400 6050	5245278	7424960	291
DSU2 500	5244080	7424362	284
DSU2 500	5244080	7424362	313
DSU2 500 10050	5245315	7424982	291
DSU2 500 4030	5245261	7424942	291
DSU2 500 4030	5245261	7424942	315
DSU2 500 6050	5245285	7424962	291
DSU2 600	5244110	7424364	284
DSU2 600	5244110	7424364	313
DSU2 600 10050	5245322	7424984	291
DSU2 600 4030	5246428	7424944	291
DSU2 600 4030	5246428	7424944	315
DSU2 600 6050	5245292	7424964	291
DTG-02C AL1	5887379	6119284	500
DTG-02C RW1	5887331	6119280	500
DTG-02C SWGR1	5887348	6119282	500
DTG-02LE AL1	5925538	6119308	502
DTG-02LE RW1	5925491	6119304	502
DTG-02LE SWGR1	5925507	6119306	502
DTG-2A AL1	5696940	6119206	498
DTG-2A RW1	5696896	6119202	498
DTG-2A SWGR1	5696902	6119204	498
DTG-2B AL1	5696971	6119212	498
DTG-2B RW1	5696957	6119208	498
DTG-2B SWGR1	5696964	6119210	498
DTG-2C AL1	5697008	6119218	499
DTG-2C AL1	5697008	6119218	499
DTG-2C RW1	5696988	6119214	496
DTG-2C RW1	5696988	6119214	499
DTG-2C SWGR1	5696995	6119216	496
DTG-2C SWGR1	5696995	6119216	499
DTG-2EP AL1	5697121	6119236	500
DTG-2EP RW1	5697077	6119232	500
DTG-2EP SWGR1	5697084	6119234	500
DTG-2F AL1	5697039	6119224	501
DTG-2F RW1	5697015	6119220	501
DTG-2F SWGR1	5697022	6119222	501
DTG-2PA AL1	5697060	6119230	501
DTG-2PA RW1	5697046	6119226	501
DTG-2PA SWGR1	5697053	6119228	501
DTG-2RM AL1	5887454	6119296	495
DTG-2RM AL1	5887454	6119296	502
DTG-2RM RW1	5887430	6119292	495
DTG-2RM RW1	5887430	6119292	502
DTG-2RM SWGR1	5887447	6119294	495
DTG-2RM SWGR1	5887447	6119294	502
DTS-02C AL1	5887409	6119290	500
DTS-02C RW1	5887386	6119286	500
DTS-02C SWGR1	5887393	6119288	500
DTS-2A AL1	5697183	6119242	498
DTS-2A RW1	5697138	6119238	498
DTS-2A SWGR1	5697145	6119240	498
DTS-2B AL1	5697244	6119248	499
DTS-2B RW1	5697190	6119244	499
DTS-2B SWGR1	5697206	6119246	499
DTS-2C AL1	5697305	6119254	496
DTS-2C AL1	5697305	6119254	499
DTS-2C RW1	5697251	6119250	496
DTS-2C RW1	5697251	6119250	499
DTS-2C SWGR1	5697268	6119252	496
DTS-2C SWGR1	5697268	6119252	499
DTS-2EP AL1	5697497	6119272	501
DTS-2EP RW1	5697442	6119268	501
DTS-2EP SWGR1	5697480	6119270	501
DTS-2F AL1	5697374	6119260	501
DTS-2F RW1	5697312	6119256	501
DTS-2F SWGR1	5697329	6119258	501
DTS-2PA AL1	5697435	6119266	502
DTS-2PA RW1	5697381	6119262	502
DTS-2PA SWGR1	5697428	6119264	502
DTS-2RM AL1	5887508	6119302	495
DTS-2RM AL1	5887508	6119302	502
DTS-2RM RW1	5888024	6119298	495
DTS-2RM RW1	5888024	6119298	502
DTS-2RM SWGR1	5887492	6119300	495
DTS-2RM SWGR1	5887492	6119300	502
DU 250-2	5431572	7400573	265



Тип	GTIN	Арт.-№	Стр.
DU 350-2	5431589	7400577	269
DUF 250-2	5431619	7400589	265
DUF 250-3DAT	5434894	7400613	265
DUF 350-2	5431626	7400597	269
DUF 350-3 DAT	5434856	7400431	269
DUG 250-3 2	5431220	7400455	265
DUG 250-3 4	5431251	7400459	265
DUG 250-3 4SL100	5483267	7400420	408
DUG 250-3 4SL130	5483274	7400422	408
DUG 250-3 4SL160	6441839	7400419	408
DUG 250-3 4SL190	6441846	7400421	408
DUG 250-3 4SL70	5483250	7400418	408
DUG 250-3 6	5431268	7400463	266
DUG 250-3 9	5431275	7400467	266
DUG 250-3 R4	5431282	7400471	266
DUG 250-3R4SL100	5431336	7400479	409
DUG 250-3R4SL130	5431343	7400483	409
DUG 250-3R4SL160	6441693	7400484	409
DUG 250-3R4SL190	6441709	7400485	409
DUG 250-3R4SL70	5431329	7400475	409
DUG 350-3 4	5431398	7400505	269
DUG 350-3 4SL100	5483328	7400535	412
DUG 350-3 4SL130	5483335	7400538	412
DUG 350-3 4SL160	6441877	7400522	412
DUG 350-3 4SL190	6441884	7400523	412
DUG 350-3 4SL70	5483311	7400534	412
DUG 350-3 6	5431404	7400509	270
DUG 350-3 9	5431435	7400513	270
DUG 350-3 9SL100	5483359	7400542	413
DUG 350-3 9SL130	5483366	7400543	413
DUG 350-3 9SL160	6441891	7400518	413
DUG 350-3 9SL190	6441907	7400519	413
DUG 350-3 9SL70	5483342	7400539	413
DUG 350-3 R4	5431442	7400517	269
DUG 350-3 R7	5431503	7400533	270
DUG 350-3 R9	5431565	7400549	270
DUG 350-3R4SL100	5431466	7400525	414
DUG 350-3R4SL130	5431497	7400529	414
DUG 350-3R4SL160	6441716	7400526	414
DUG 350-3R4SL190	6441723	7400527	414
DUG 350-3R4SL70	5431459	7400521	414
DUG 350-3R7SL100	5431527	7400541	415
DUG 350-3R7SL130	5431558	7400545	415
DUG 350-3R7SL160	6441761	7400546	415
DUG 350-3R7SL190	6441778	7400547	415
DUG 350-3R7SL70	5431510	7400537	415
DUG 350-3R9SL100	5431367	7400491	416
DUG 350-3R9SL130	5431374	7400495	416
DUG 350-3R9SL160	6441785	7400496	416
DUG 350-3R9SL190	6441822	7400497	416
DUG 350-3R9SL70	5431350	7400487	416
DUG B 2	5110804	7407164	271
DUG B 4	5110811	7407168	271
DUG B 6	5110828	7407172	271
DUG B 9	5110842	7407180	271
DUG B R4	5110736	7407152	271
DUG B R7	5110743	7407156	271
DUG B R9	5110798	7407160	271
DUG RK UAN 4	5415558	7428544	381
DUG RK UAN 9	5415565	7428547	383
EA3 6	5245506	7425140	299
EP QR R7	5110859	7407184	365
EP QR RA9 10	5110880	7407196	365
FBA-B200-14	6434459	7202505	521
FBA-BV200-14	6434466	7202515	521
FBA-SP	5428190	7202322	521
FBS-K	5817543	7203809	520
FBS-M	5817505	7203803	520
FBS-PH	5817536	7203806	520
FBS-S	5817499	7203800	520
FD 250-2	5090847	7400784	272
FD 350-02	5090878	7400788	272
FD 4 QNK2	5983262	7407107	392
FD 4 QNK2	5983262	7407107	418

Тип	GTIN	Арт.-№	Стр.
FD 9 QNK2	5983279	7407109	392
FD 9 QNK2	5983279	7407109	418
FS R7 10 5	5110910	7407208	365
FS RA9 10 5	5110958	7407216	365
GES R2 7011	6459582	7405082	459
GES R2 9011	6459599	7405084	459
GES R2 Cr	6459315	7408856	456
GES R2 Cu	6459292	7408854	456
GES R2 CuZn	6459285	7408852	456
GES R2 Ni	6459278	7408850	456
GES R2B 7011	6459605	7405086	459
GES R2B 9011	6459643	7405088	459
GES R2B Cr	6460830	7408876	458
GES R2B Cu	6460809	7408874	458
GES R2B CuZn	6460793	7408872	458
GES R2B Ni	6460786	7408870	458
GES R2T Cr	6459124	7408866	457
GES R2T Cu	6459063	7408864	457
GES R2T CuZn	6459049	7408862	457
GES R2T Ni	6458981	7408860	457
GES RV	5112280	7407536	365
GES UB4	5112372	7407558	367
GES UB6	5112389	7407562	367
GES2 DB 1019	5102168	7405108	354
GES2 DB 7011	5102113	7405100	354
GES2 DB 9011	5102120	7405104	354
GES2 U 1019	5102236	7405124	354
GES2 U 7011	5102182	7405116	354
GES2 U 9011	5102229	7405120	354
GES4 BG DB	5703556	7407552	367
GES4 U 1019	5102601	7405204	355
GES4 U 7011	5102588	7405196	355
GES4 U 9011	5102595	7405200	355
GES4-2U10T 1019	5890683	7405147	355
GES4-2U10T 7011	5890645	7405145	355
GES4-2U10T 9011	5890676	7405146	355
GES4M-2 10U	6028726	7405191	355
GES6 U 1019	5103127	7405316	356
GES6 U 7011	5103080	7405308	356
GES6 U 9011	5103110	7405312	356
GES6-2U10T 1019	5883630	7405323	356
GES6-2U10T 7011	5883616	7405321	356
GES6-2U10T 9011	5883623	7405322	356
GES6M-2 10U	6028733	7405299	356
GES9 55U V 7011	5674436	7405037	317
GES9 55U V 9011	5674443	7405039	317
GES9-3B U 1019	6460533	7405081	357
GES9-3B U 7011	6460496	7405077	357
GES9-3B U 9011	6460502	7405079	357
GES9-3S U 1019	6460564	7405087	357
GES9-3S U 7011	6460540	7405083	357
GES9-3S U 9011	6460557	7405085	357
GES9M-2 10U	6028740	7405371	357
GESR4 U 1019	5103738	7405444	360
GESR4 U 7011	5103684	7405436	360
GESR4 U 9011	5103721	7405440	360
GESR7 10U 1019	5103806	7405460	361
GESR7 10U 7011	5103783	7405452	361
GESR7 10U 9011	5103790	7405456	361
GESR9 55U V 7011	5674450	7405047	317
GESR9 55U V 9011	5674467	7405049	317
GESR9 SR U 1019	5104148	7405520	362
GESR9 SR U 7011	5104094	7405512	362
GESR9 SR U 9011	5104100	7405516	362
GESR9 U 1019	5104216	7405536	362
GESR9 U 7011	5104162	7405528	362
GESR9 U 9011	5104209	7405532	362
GESR9-2U12T 1019	5840763	7405467	362
GESR9-2U12T 7011	5840718	7405465	362
GESR9-2U12T 9011	5840725	7405466	362
GESRA7 10U	5104261	7405544	361
GESRA9 10U	5104445	7405580	362

Тип	GTIN	Арт.-№	Стр.
GESUB2 4	5891161	7407559	367
GESUB2 6	5891178	7407561	367
		€/шт.	
GH N 20	5426295	7406865	392
GH N 25	5426301	7406866	392
GH NR SL20	5426332	7406870	418
GH NR SL25	5426349	7406871	418
GH RK SL20	5426158	7406859	404
GH RK SL25	5426165	7406860	404
GH RK SL30	5426172	7406861	404
GH RK SL40	5426189	7406862	404
GRAF9-2 BA4	5867043	7405812	364
GRAF9-2 U 1019	5867005	7405754	364
GRAF9-2 U 7011	5866985	7405746	364
GRAF9-2 U 9011	5866992	7405750	364
GT2 CEE16	5450771	7407663	436
GT2CEE	5450788	7407665	436
GT3 CEE	5450832	7407669	436
GT3 CEE16	5450825	7407667	436
HE60 GE2	5919322	7368400	440
HE60 GE2	5919322	7368400	442
HE60 GE2	5919322	7368400	444
HE60 UDHOMЕ4	5919308	7427440	449
HE60 UDHOMЕ9	5919315	7427444	451
IB BGES9	6331796	7399870	326
IB BGESR9	6331802	7399872	326
IBD 35038 9	6331734	7399850	322
IBD 35038 R9	6331772	7399856	322
IBD 35048 9	6331741	7399852	324
IBD 35048 R9	6331789	7399858	324
IBNEV 110	6331918	7399920	326
IBNEV 150	6331925	7399923	326
IBNEV 190	6331956	7399926	326
IBNEV 230	6331963	7399929	326
IBST 250	6331895	7399910	326
IBST 350	6331901	7399912	326
IBVE 25038	6331833	7399890	322
IBVE 25048	6331840	7399892	324
IBVE 35038	6331857	7399896	322
IBVE 35048	6331864	7399898	324
KAL-K11 AL1	6133857	6117422	516
KAL-K11 RW1	6133833	6117420	516
KAL-K11 SWGR1	6133840	6117421	516
KFB R9	5112426	7407568	365
KS-S DE	5448259	7205425	522
KS-S EN	5725695	7205429	522
KS-S ES	5703808	7205427	522
KS-S HR	6446872	7205438	522
KS-S SE	6461974	7205426	522
KV2 19028	5090304	7400620	255
KV2 19038	5090335	7400624	257
KV2 19048	5090342	7400628	259
KV2 25028	5090359	7400632	255
KV2 25038	5090366	7400636	257
KV2 25048	5090397	7400640	259
KV3 25028	5090403	7400644	255
KV3 25038	5090410	7400648	257
KV3 25038	5090410	7400648	323
KV3 25048	5090427	7400652	259
KV3 25048	5090427	7400652	325
KV3 35028	5090458	7400656	255
KV3 35038	5090465	7400660	257
KV3 35038	5090465	7400660	323
KV3 35048	5090472	7400664	259
KV3 35048	5090472	7400664	325
LP 45	5112440	7407584	426

Тип	GTIN	Арт.-№	Стр.
LP R	5112433	7407580	426
		€/шт.	
LPA GB2	5112457	7407588	427
LPA GB3	5112464	7407592	427
		€/100 шт.	
MMS6X50	5963929	3498107	260
		€/шт.	
MP 2R LE	6460748	7408810	455
MP R2 2A	6460670	7408802	455
MP R2 2B	6460687	7408804	455
MP R2 2C	6460724	7408806	455
MP R2 2F	6460731	7408808	455
MPMT45 2A	5693468	7408701	318
MPMT45 2B	5693475	7408703	318
MPMT45 2C	5693482	7408705	319
MPMT45 2F	5693499	7408707	319
MS3 GB2	5112655	7407650	404
MS3 GB3	5112662	7407654	404
MT R2 1-1	6460663	7408838	454
MT R2 NF	6460618	7408834	454
MT R2 VDE	6460601	7408832	454
MT45V 0	5759393	7408698	428
MT45V 2+2	5674528	7408682	318
MT45V 2+2	5674528	7408682	428
MT45V 3	5674504	7408672	317
MT45V 3	5674504	7408672	428
MT45V 3 3WS V	5763000	7408697	318
MT45V 3 3WS V	5763000	7408697	429
MT45V 3+1	5674511	7408680	317
MT45V 3+1	5674511	7408680	428
MT45V 4	5674498	7408670	317
MT45V 4	5674498	7408670	428
MT45V TW	5674566	7408693	318
MT45V TW	5674566	7408693	429
MTG-12R F AL1	5899747	6105192	512
MTG-12R F RW1	5899693	6105186	512
MTG-12R F SWGR1	5899730	6105189	512
MTG-12R L AL1	5899570	6105168	512
MTG-12R L RW1	5899501	6105162	512
MTG-12R L SWGR1	5899525	6105165	512
MTG-2BC F AL1	5898900	6105096	513
MTG-2BC F RW1	5900603	6105090	513
MTG-2BC F SWGR1	5900641	6105093	513
MTG-2R F AL1	5900566	6105072	510
MTG-2R F RW1	5900542	6105066	510
MTG-2R F SWGR1	5900559	6105069	510
MTG-2R L AL1	5900481	6105048	510
MTG-2R L RW1	5900467	6105042	510
MTG-2R L SWGR1	5900474	6105045	510
MTG-2UC1.2 AL1	6425525	6105295	508
MTG-2UC1.2 RW1	6425501	6105291	508
MTG-2UC1.2 SWGR1	6425518	6105293	508
MTG-3R F AL1	5899259	6105144	511
MTG-3R F RW1	5899204	6105138	511
MTG-3R F SWGR1	5899228	6105141	511
MTG-3R L AL1	5899099	6105120	511
MTG-3R L RW1	5899037	6105114	511
MTG-3R L SWGR1	5899075	6105117	511
MTG-BC F AL1	5900368	6105024	513
MTG-BC F RW1	5900344	6105018	513
MTG-BC F SWGR1	5900351	6105021	513
MTG-DB O AL1	5898610	6104712	505
MTG-DB O RW1	5898597	6104706	505
MTG-DB O SWGR1	5898603	6104709	505
MTG-DB9 F AL1	5898559	6104688	505
MTG-DB9 F RW1	5898535	6104682	505
MTG-DB9 F SWGR1	5898542	6104685	505
MTG-DB9 S AL1	5898245	6104640	504
MTG-DB9 S RW1	5898177	6104634	504
MTG-DB9 S SWGR1	5898191	6104637	504
MTG-DV O AL1	5898795	6104784	506
MTG-DV O RW1	5898771	6104778	506
MTG-DV O SWGR1	5898788	6104781	506
MTG-DVI F AL1	5898733	6104760	506
MTG-DVI F RW1	5898719	6104754	506
MTG-DVI F SWGR1	5898726	6104757	506
MTG-DVI S AL1	5898672	6104736	506

Тип	GTIN	Арт.-№	Стр.
MTG-DVI S RW1	5898658	6104730	506
MTG-DVI S SWGR1	5898665	6104733	506
MTGE2 15 1K	5865018	7407599	443
MTGE2 15 2A	5864936	7407594	443
MTGE2 15 2B	5864943	7407595	443
MTGE2 15 2C	5864950	7407596	443
MTGE2 15 2F	5864967	7407597	443
MTGE2 15 2LE	5865001	7407598	443
MTGE2 1K	5626893	7407850	441
MTGE2 2A	5626855	7407846	441
MTGE2 2B	5626862	7407847	441
MTGE2 2C	5626879	7407848	441
MTGE2 2F	5626886	7407849	441
MTGE2 2LE	5623472	7407679	441
MTGE2F 1K	5872627	7407855	445
MTGE2F 2A	5872573	7407841	445
MTGE2F 2B	5872580	7407842	445
MTGE2F 2C	5872597	7407843	445
MTGE2F 2F	5872603	7407853	445
MTGE2F 2LE	5872610	7407854	445
MTG-HD F AL1	5899044	6104832	507
MTG-HD F RW1	5899013	6104826	507
MTG-HD F SWGR1	5899020	6104829	507
MTG-HD S AL1	5898924	6104808	507
MTG-HD S RW1	5898894	6104802	507
MTG-HD S SWGR1	5898917	6104805	507
MTG-MK L AL1	5899945	6104952	509
MTG-MK L RW1	5899921	6104946	509
MTG-MK L SWGR1	5899938	6104949	509
MTG-R F AL1	5900283	6105000	509
MTG-R F RW1	5900238	6104994	509
MTG-R F SWGR1	5900245	6104997	509
MTG-R L AL1	5900122	6104976	509
MTG-R L RW1	5900047	6104970	509
MTG-R L SWGR1	5900108	6104973	509
MTG-SON S AL1	6102174	6105274	514
MTG-SON S RW1	6102150	6105270	514
MTG-SON S SWGR1	6102167	6105272	514
MTG-U3A F AL1	5899754	6104928	508
MTG-U3A F RW1	5899648	6104922	508
MTG-U3A F SWGR1	5899709	6104925	508
MTG-U3A S AL1	5899372	6104880	508
MTG-U3A S RW1	5899334	6104874	508
MTG-U3A S SWGR1	5899341	6104877	508
MTG-VGA F AL1	5898443	6104664	504
MTG-VGA F RW1	5898375	6104658	504
MTG-VGA F SWGR1	5898436	6104661	504
MTG-VGA S AL1	5898085	6104616	504
MTG-VGA S RW1	5898023	6104610	504
MTG-VGA S SWGR1	5898061	6104613	504
MTG-X O AL1	5900184	6105240	515
MTG-X O RW1	5900115	6105234	515
MTG-X O SWGR1	5900177	6105237	515
MTG-X3F L AL1	5900009	6105216	514
MTG-X3F L RW1	5899860	6105210	514
MTG-X3F L SWGR1	5899877	6105213	514
MTG-X3F S AL1	6102099	6105254	514
MTG-X3F S RW1	6102051	6105250	514
MTG-X3F S SWGR1	6102068	6105252	514
MTG-X3M L AL1	5900092	6105228	514
MTG-X3M L RW1	5900054	6105222	514
MTG-X3M L SWGR1	5900061	6105225	514
MTG-X3M S AL1	6102129	6105262	514
MTG-X3M S RW1	6102105	6105258	514
MTG-X3M S SWGR1	6102112	6105260	514
MTM 0	5113027	7407764	434
MTM 1D	5113034	7407768	431
MTM 1K	5113072	7407776	433
MTM 2A	5113089	7407780	430
MTM 2B	5113096	7407784	431
MTM 2C	5113102	7407788	431
MTM 2D	5415978	7407790	432
MTM 2F	5113133	7407792	432
MTM 2G	5113140	7407796	432
MTM 2H	5113157	7407800	432
MTM 2K	5113164	7407804	433
MTM 2L	5113195	7407808	433
MTM 2LE	5623489	7407798	433
MTM 2M	5113201	7407812	433
MTM 2N	5113218	7407816	433
MTM 2P	5455806	7407817	434
MTM 2Q	5688624	7407818	434

Тип	GTIN	Арт.-№	Стр.
MTM 3A	5113225	7407820	430
MTM 3B	5113256	7407824	431
MTM 3C	5113263	7407828	431
MTM 3E	5113270	7407832	432
MTM 3F	5417965	7407833	432
MTS-12R F AL1	5899822	6105204	513
MTS-12R F RW1	5899761	6105198	513
MTS-12R F SWGR1	5899815	6105201	513
MTS-12R L AL1	5899686	6105180	512
MTS-12R L RW1	5899617	6105174	512
MTS-12R L SWGR1	5899624	6105177	512
MTS-2BC F AL1	5898986	6105108	513
MTS-2BC F RW1	5898948	6105102	513
MTS-2BC F SWGR1	5898962	6105105	513
MTS-2R F AL1	5900597	6105084	511
MTS-2R F RW1	5900573	6105078	511
MTS-2R F SWGR1	5900580	6105081	511
MTS-2R L AL1	5900535	6105060	510
MTS-2R L RW1	5900511	6105054	510
MTS-2R L SWGR1	5900528	6105057	510
MTS-3R F AL1	5899464	6105156	512
MTS-3R F RW1	5899273	6105150	512
MTS-3R F SWGR1	5899457	6105153	512
MTS-3R L AL1	5899167	6105132	511
MTS-3R L RW1	5899136	6105126	511
MTS-3R L SWGR1	5899143	6105129	511
MTS-BC F AL1	5900429	6105036	513
MTS-BC F RW1	5900405	6105030	513
MTS-BC F SWGR1	5900412	6105033	513
MTS-DB O AL1	5898641	6104724	505
MTS-DB O RW1	5898627	6104718	505
MTS-DB O SWGR1	5898634	6104721	505
MTS-DB9 F AL1	5898580	6104700	505
MTS-DB9 F RW1	5898566	6104694	505
MTS-DB9 F SWGR1	5898573	6104697	505
MTS-DB9 S AL1	5898320	6104652	505
MTS-DB9 S RW1	5898269	6104646	505
MTS-DB9 S SWGR1	5898313	6104649	505
MTS-DV O AL1	5898863	6104796	507
MTS-DV O RW1	5898849	6104790	507
MTS-DV O SWGR1	5898856	6104793	507
MTS-DVI F AL1	5898764	6104772	506
MTS-DVI F RW1	5898740	6104766	506
MTS-DVI F SWGR1	5898757	6104769	506
MTS-DVI S AL1	5898702	6104748	506
MTS-DVI S RW1	5898689	6104742	506
MTS-DVI S SWGR1	5898696	6104745	506
MTS-HD F AL1	5899150	6104844	507
MTS-HD F RW1	5899082	6104838	507
MTS-HD F SWGR1	5899105	6104841	507
MTS-HD S AL1	5898979	6104820	507
MTS-HD S RW1	5898931	6104814	507
MTS-HD S SWGR1	5898955	6104817	507
MTS-MK L AL1	5899990	6104964	509
MTS-MK L RW1	5899976	6104958	509
MTS-MK L SWGR1	5899983	6104961	509
MTS-R F AL1	5900337	6105012	510
MTS-R F RW1	5900290	6105006	510
MTS-R F SWGR1	5900306	6105009	510
MTS-R L AL1	5900221	6104988	509
MTS-R L RW1	5900160	6104982	509
MTS-R L SWGR1	5900214	6104985	509
MTS-U3A F AL1	5899884	6104940	508
MTS-U3A F RW1	5899808	6104934	508
MTS-U3A F SWGR1	5899853	6104937	508
MTS-U3A S AL1	5899402	6104892	508
MTS-U3A S RW1	5899389	6104886	508
MTS-U3A S SWGR1	5899396	6104889	508
MTS-VGA F AL1	5898504	6104676	504
MTS-VGA F RW1	5898481	6104670	504
MTS-VGA F SWGR1	5898498	6104673	504
MTS-VGA S AL1	5898146	6104628	504
MTS-VGA S RW1	5898122	6104622	504
MTS-VGA S SWGR1	5898139	6104625	504
MTU 2	5113287	7407836	430
MTU 3	5113294	7407840	430
MTU B	5861300	7407047	434
MTU ZE	5113300	7407844	430
NE DSU2 10075	5245131	7424844	284
NE DSU2 17075	5245148	7424846	285
NE DSU2 4030	5245117	7424840	284
NE DSU2 4030	5245117	7424840	313



Тип	GTIN	Арт.-№	Стр.	Тип	GTIN	Арт.-№	Стр.
NE DSU2 6050	5245124	€/шт. 7424842	284	OKA-G20040150FBL	5651291	€/шт. 7423950	298
NW 250-3 QK	5432753	7410540	381	OKA-G20040150FBR	5651420	7423970	297
NW 250-3 QK	5432753	7410540	383			€/м	
NW 250-3 RK	5432777	7410552	385	OKA-G20040240	5243007	7424020	278
						€/шт.	
NW 350-3 QK	5432760	7410544	381	OKA-G20040240ES	5243885	7424300	297
NW 350-3 QK	5432760	7410544	383	OKA-G20040240FBL	5651345	7423960	298
NW 350-3 RK	5432784	7410556	385	OKA-G20040240FBR	5651482	7423980	298
NW 350-3 RK	5432784	7410556	387			€/м	
NW 350-3 RK	5432784	7410556	389	OKA-G20040240R	5243229	7424060	279
				OKA-G30040140	5242932	7424002	278
				OKA-G30040140	5242932	7424002	312
				OKA-G30040140D4	5243458	7424120	279
OKA BA4 3	5099338	€/м 7404220	299	OKA-G30040140R	5243120	7424042	278
		€/шт.				€/шт.	
OKA D 200	5093510	7401870	300	OKA-G30040150ES	5243823	7424282	297
OKA D 200 R	5245377	7425020	300	OKA-G30040150ES	5243823	7424282	313
OKA D 300	5093954	7401997	300	OKA-G30040150ES	5243823	7424282	315
OKA D 300 R	5254744	7425022	300	OKA-G30040150FBL	5651307	7423952	298
OKA D 400	5093602	7401898	300	OKA-G30040150FBR	5651581	7423972	297
OKA D 400 R	5254751	7425024	300			€/м	
OKA D 500	5245353	7425006	300	OKA-G30040240	5243045	7424022	278
OKA D 500 4	5245421	7425064	301	OKA-G30040240D4	5243519	7424140	279
OKA D 500 9	5245469	7425102	301			€/шт.	
OKA D 500 DAT	5245407	7425046	300	OKA-G30040240ES	5243892	7424302	297
OKA D 500 R	5245384	7425026	300	OKA-G30040240FBL	5651352	7423962	298
OKA D 500 R9	5245483	7425122	302	OKA-G30040240FBR	5651512	7423982	298
OKA D 600	5245360	7425008	300			€/м	
OKA D 600 4	5245438	7425066	301	OKA-G30040240R	5243236	7424062	279
OKA D 600 9	5245476	7425104	301	OKA-G40040140	5242949	7424004	278
OKA D 600 DAT	5245414	7425048	300	OKA-G40040140	5242949	7424004	312
OKA D 600 R	5245391	7425028	300	OKA-G40040140D4	5243465	7424122	279
OKA D 600 R9	5245490	7425124	302	OKA-G40040140D6	5243571	7424162	279
OKA DAT 200	5093640	7401904	300	OKA-G40040140D9	5243656	7424200	280
OKA DAT 300	5093664	7401912	300	OKA-G40040140DR9	5243717	7424240	280
OKA DAT 400	5093701	7401920	300	OKA-G40040140R	5243168	7424044	278
OKA DG4 300	5094067	7402040	301			€/шт.	
OKA DG4 400	5094081	7402048	301	OKA-G40040150ES	5243830	7424284	297
OKA DG6 400	5094128	7402056	301	OKA-G40040150ES	5243830	7424284	313
OKA DG9 400	5094142	7402064	301	OKA-G40040150ES	5243830	7424284	315
OKA DGR9 400	5094173	7402068	302	OKA-G40040150FBL	5651314	7423954	298
OKA FB2 TX	5651574	7424821	297	OKA-G40040150FBR	5651451	7423974	297
		€/м				€/м	
OKA FD	5245100	7424822	298	OKA-G40040240	5243052	7424024	278
		€/шт.		OKA-G40040240D4	5243526	7424142	279
OKA NEVE 110	5434757	7425970	298	OKA-G40040240D6	5243601	7424182	279
OKA NEVE 150	5434764	7425972	298	OKA-G40040240D9	5243687	7424220	280
OKA NEVE 250	5434795	7425974	298	OKA-G40040240DR9	5243762	7424260	280
OKA RK 200 15	5245513	7425300	299			€/шт.	
OKA RK 300 15	5245520	7425310	299	OKA-G40040240ES	5243908	7424304	297
OKA RK 400 15	5245537	7425320	299	OKA-G40040240FBL	5651369	7423964	298
OKA RK 500 15	5245544	7425330	299	OKA-G40040240FBR	5651529	7423984	298
		€/м				€/м	
OKA2 TW 100	5093817	7401960	292	OKA-G40040240R	5243243	7424064	279
OKA2 TW 120	5093831	7401968	292	OKA-G50040140	5242987	7424006	278
OKA2 TW 140	5093879	7401976	292	OKA-G50040140	5242987	7424006	312
OKA2 TW 150	5093886	7401980	292	OKA-G50040140D9	5243663	7424202	280
OKA2 TW 30	5093893	7401984	292	OKA-G50040140DR9	5243724	7424242	280
OKA2 TW 40	5093909	7401988	292	OKA-G50040140R	5243175	7424046	278
OKA2 TW 50	5093930	7401992	292			€/шт.	
OKA2 TW 60	5093947	7401996	292	OKA-G50040150ES	5243847	7424286	297
OKA2 TW 70	5093992	7402000	292	OKA-G50040150ES	5243847	7424286	313
OKA2 TW 80	5094005	7402004	292	OKA-G50040150ES	5243847	7424286	315
OKA2 TW 90	5094012	7402008	292	OKA-G50040150FBL	5651321	7423956	298
		€/шт.		OKA-G50040150FBR	5651468	7423976	297
OKA-G A 40140 4	5243953	7424320	281			€/м	
OKA-G A 40140 6	5243960	7424322	281	OKA-G50040240	5243069	7424026	278
OKA-G A 40140 9	5243991	7424324	282	OKA-G50040240D9	5243694	7424222	280
OKA-G A 40140 9	5243991	7424324	312	OKA-G50040240DR9	5243779	7424262	280
OKA-G A 40140R9	5244004	7424326	282			€/шт.	
OKA-G A 40140R9	5244004	7424326	312	OKA-G50040240ES	5243939	7424306	297
OKA-G A 40240 4	5244011	7424340	281	OKA-G50040240FBL	5651406	7423966	298
OKA-G A 40240 6	5244028	7424342	282	OKA-G50040240FBR	5651536	7423986	298
OKA-G A 40240 9	5244059	7424344	282			€/м	
OKA-G A 40240R9	5244066	7424346	282	OKA-G50040240R	5243274	7424066	279
		€/м		OKA-G60040140	5242994	7424008	278
OKA-G20040140	5242925	7424000	278	OKA-G60040140	5242994	7424008	312
OKA-G20040140	5242925	7424000	312	OKA-G60040140D9	5243670	7424204	280
OKA-G20040140R	5243113	7424040	278	OKA-G60040140D9	5243755	7424246	280
		€/шт.		OKA-G60040140R	5243182	7424048	278
OKA-G20040150ES	5243816	7424280	297			€/шт.	
OKA-G20040150ES	5243816	7424280	313	OKA-G60040150ES	5243878	7424288	297
OKA-G20040150ES	5243816	7424280	315	OKA-G60040150ES	5243878	7424288	313
				OKA-G60040150ES	5243878	7424288	315
				OKA-G60040150FBL	5651338	7423958	298

Тип	GTIN	Арт.-№	Стр.
OKA-G60040150FBR	5651475	7423978	297
		€/шт.	
OKA-G60040240	5243106	7424028	278
OKA-G60040240D9	5243700	7424224	280
OKA-G60040240DR9	5243786	7424264	280
		€/шт.	
OKA-G60040240ES	5243946	7424308	297
OKA-G60040240FBL	5651413	7423968	298
OKA-G60040240FBR	5651543	7423988	298
		€/м	
OKA-G60040240R	5243281	7424068	279
		€/шт.	
OKA-W A 10050 4	5245216	7424920	288
OKA-W A 10050 6	5245223	7424922	289
OKA-W A 10050 9	5245230	7424924	289
OKA-W A 10050R9	5245247	7424926	290
OKA-W A 4030 9	5245155	7424884	289
OKA-W A 4030 9	5245155	7424884	314
OKA-W A 4030R9	5245162	7424886	289
OKA-W A 4030R9	5245162	7424886	314
OKA-W A 6050 4	5245179	7424900	288
OKA-W A 6050 6	5245186	7424902	288
OKA-W A 6050 9	5245193	7424904	289
OKA-W A 6050R9	5245209	7424906	290
		€/м	
OKA-W20010050	5244264	7424440	293
OKA-W20010050R	5244479	7424500	294
OKA-W2004030	5244127	7424400	293
OKA-W2004030	5244127	7424400	314
OKA-W2004030R	5244356	7424460	294
OKA-W2006050	5244196	7424420	293
OKA-W2006050R	5244424	7424480	294
OKA-W30010050	5244295	7424442	293
OKA-W30010050D4	5244714	7424620	295
OKA-W30010050R	5244486	7424502	294
OKA-W3004030	5244134	7424402	293
OKA-W3004030	5244134	7424402	314
OKA-W3004030R	5244363	7424462	294
OKA-W3006050	5244202	7424422	293
OKA-W3006050D4	5244677	7424600	294
OKA-W3006050R	5244431	7424482	294
OKA-W40010050	5244301	7424444	293
OKA-W40010050D4	5244721	7424622	295
OKA-W40010050D6	5244783	7424682	295
OKA-W40010050D9	5244912	7424740	295
OKA-W40010050DR9	5245049	7424800	296
OKA-W40010050R	5244493	7424504	294
OKA-W4004030	5244141	7424404	293
OKA-W4004030	5244141	7424404	314
OKA-W4004030R	5244370	7424464	294
OKA-W4006050	5244233	7424424	293
OKA-W4006050D4	5244684	7424602	294
OKA-W4006050D6	5244752	7424662	295
OKA-W4006050D9	5244868	7424720	295
OKA-W4006050DR9	5245018	7424780	296
OKA-W4006050R	5244448	7424484	294
OKA-W50010050	5244318	7424446	293
OKA-W50010050D9	5244929	7424742	295
OKA-W50010050DR9	5245070	7424802	296
OKA-W50010050R	5244509	7424506	294
OKA-W5004030	5244172	7424406	293
OKA-W5004030	5244172	7424406	314
OKA-W5006050	5244240	7424426	293
OKA-W5006050D9	5244899	7424722	295
OKA-W5006050DR9	5245025	7424782	296
OKA-W5006050R	5244455	7424486	294
OKA-W60010050	5244325	7424458	293
OKA-W60010050D9	5244950	7424744	295
OKA-W60010050DR9	5245087	7424804	296
OKA-W60010050R	5244516	7424508	294
OKA-W6004030	5244189	7424408	293
OKA-W6004030	5244189	7424408	314
OKA-W6006050	5244257	7424428	293
OKA-W6006050D9	5244905	7424724	295
OKA-W6006050DR9	5245032	7424784	296
OKA-W6006050R	5244462	7424488	294
		€/шт.	
OKB AE 25085 ON	5845980	7403831	307
OKB BS BL	5862116	7403883	309
OKB BS E	5862109	7403881	309
OKB DSD 250	5699637	7403845	308
		€/м	
OKB E 25085 ON	5845942	7403811	306

Тип	GTIN	Арт.-№	Стр.
OKB EP 1000	5862123	7403895	309
OKB ES 25085	5699569	7403820	306
OKB IE 25085 ON	5845973	7403826	306
OKB IT	5699699	7403850	308
OKB TS 25085 ON	5845997	7403836	307
OKB TW 852000	5762775	7403843	308
OKB TW 85240	5762768	7403841	308
		€/м	
OKB U 25085 BD	5862079	7403818	306
OKB U 25085 BLON	5845935	7403816	306
		€/шт.	
OKB V 210	5699712	7403860	308
OKB V 250	5699705	7403855	308
OKB WD 25085	5862130	7403890	307
PAD-ID6 AL1	6049189	6120005	516
PAD-ID6 RW1	6049127	6120003	516
PAD-ID6 SWGR1	6049134	6120001	516
PF-G	5989080	7407110	364
PF-G	5989080	7407110	392
PF-G	5989080	7407110	417
PSX-P	5850120	7202295	522
RD GRAF9-2	5983293	7407099	364
RD R4 NK2	5983231	7407073	392
RD R4 NK2	5983231	7407073	418
RD R7 NK2	5983248	7407074	392
RD R7 NK2	5983248	7407074	418
RD R9 NK2	5983255	7407075	392
RD R9 NK2	5983255	7407075	418
RD2 TUK2	5983286	7407098	364
RD2 TUK2	5983286	7407098	392
RD2 TUK2	5983286	7407098	417
		€/т.е.	
RK NEV2 110	5891215	7405815	377
RK NEV2 110	5891215	7405815	418
RK NEV2 110	5891215	7405815	307
RK NEV2 150	5891222	7405816	377
RK NEV2 150	5891222	7405816	418
RK NEV2 150	5891222	7405816	307
RK NEV2 190	5891239	7405817	377
RK NEV2 190	5891239	7405817	418
RK NEV2 190	5891239	7405817	307
RK NEV2 230	5891246	7405818	377
RK NEV2 230	5891246	7405818	418
RK NEV2 230	5891246	7405818	307
RK NEV2 270	5891253	7405819	377
RK NEV2 270	5891253	7405819	418
RK NEV2 270	5891253	7405819	307
RK NEV2 70	5891185	7405814	307
		€/шт.	
RK SL1 V2 20	5105824	7405892	400
RK SL1 V2 25	5105831	7405896	400
RK SL1 V2 30	5105848	7405900	400
RK SL1 V2 40	5105886	7405908	400
RK SL1 V3 20	5105893	7405912	403
RK SL1 V3 25	5105909	7405916	403
RK SL1 V3 30	5105930	7405920	403
RK SL1 V3 40	5105954	7405928	403
RK SL2 V2 20	5105961	7405932	400
RK SL2 V2 25	5105992	7405936	400
RK SL2 V2 30	5106005	7405940	400
RK SL2 V2 40	5106029	7405948	400
RK SL2 V3 20	5106050	7405952	403
RK SL2 V3 25	5106067	7405956	403
RK SL2 V3 30	5106074	7405960	403
RK SL2 V3 40	5106111	7405968	403
RKF2 SL1 V2 20	5869818	7409482	400
RKF2 SL1 V2 25	5869825	7409484	400
RKF2 SL1 V2 30	5869863	7409486	400
RKF2 SL1 V2 40	5869887	7409490	400
RKF2 SL1 V3 20	5869924	7409502	403
RKF2 SL1 V3 25	5869931	7409504	403
RKF2 SL1 V3 30	5869948	7409506	403
RKF2 SL1 V3 40	5869993	7409510	403
RKF2 SL2 V2 20	5870005	7409522	400
RKF2 SL2 V2 25	5870043	7409524	400
RKF2 SL2 V2 30	5870050	7409526	400

Тип	GTIN	Арт.-№	Стр.	Тип	GTIN	Арт.-№	Стр.
RKF2 SL2 V2 40	5870104	7409530	400	RKRN2UZD3R4MS20	5868491	7409132	384
RKF2 SL2 V3 20	5870111	7409542	403	RKRN2UZD3R4MS25	5868507	7409134	384
RKF2 SL2 V3 25	5870128	7409544	403	RKRN2UZD3R4VS20	5868545	7409138	384
RKF2 SL2 V3 30	5870166	7409546	403	RKRN2UZD3R4VS25	5868552	7409140	384
RKF2 SL2 V3 40	5870180	7409550	403	RKRN2UZD3R7MS20	5868569	7409142	386
RKFN2 4 VMSL1N15	5869160	7409382	408	RKRN2UZD3R7MS25	5868606	7409144	386
RKFN2 4 VMSL1N15	5869160	7409382	412	RKRN2UZD3R7VS20	5868613	7409148	386
RKFN2 4 VMSL1N20	5869207	7409384	408	RKRN2UZD3R7VS25	5868620	7409150	386
RKFN2 4 VMSL1N20	5869207	7409384	412	RKRN2UZD3R9MS20	5868668	7409152	388
RKFN2 4 VS 20	5869023	7409362	372	RKRN2UZD3R9MS25	5868675	7409154	388
RKFN2 4 VS 25	5869030	7409364	372	RKRN2UZD3R9VS20	5868729	7409158	388
RKFN2 9 VMSL1N16	5869214	7409388	413	RKRN2UZD3R9VS25	5868743	7409160	388
RKFN2 9 VMSL1N21	5869221	7409390	413	RKS2 R4 M20	5867357	7409252	374
RKFN2 9 VS 20	5869047	7409368	373	RKS2 R4 M25	5867364	7409254	374
RKFN2 9 VS 25	5869085	7409370	373	RKS2 R4 V20	5867395	7409258	374
RKFN2 UZD3 4VS20	5869092	7409372	381	RKS2 R4 V25	5867401	7409260	374
RKFN2 UZD3 4VS25	5869108	7409374	381	RKS2 R7 M20	5867418	7409262	375
RKFN2UZD3 9VS20	5869146	7409378	383	RKS2 R7 M25	5867456	7409264	375
RKFN2UZD3 9VS25	5869153	7409380	383	RKS2 R7 V20	5867470	7409268	375
RKFR2 4 SL2V2 20	5869696	7409462	409	RKS2 R7 V25	5867487	7409270	375
RKFR2 4 SL2V2 20	5869696	7409462	414	RKS2 R9 M20	5867517	7409272	376
RKFR2 4 SL2V2 25	5869702	7409464	409	RKS2 R9 M25	5867579	7409274	376
RKFR2 4 SL2V2 25	5869702	7409464	414	RKS2 R9 V20	5867586	7409278	376
RKFR2 4 V20	5869450	7409422	374	RKS2 R9 V25	5867609	7409280	376
RKFR2 4 V25	5869467	7409424	374	RKSN2 4 MS 20	5867104	7409202	372
RKFR2 7 SL2V2 20	5869740	7409466	415	RKSN2 4 MS 25	5867111	7409204	372
RKFR2 7 SL2V2 25	5869757	7409468	415	RKSN2 4 VS 20	5867128	7409208	372
RKFR2 7 V20	5869504	7409426	375	RKSN2 4 VS 25	5867166	7409210	372
RKFR2 7 V25	5869511	7409428	375	RKSN2 9 MS 20	5867173	7409212	373
RKFR2 9 SL2V2 20	5869764	7409470	416	RKSN2 9 MS 25	5867180	7409214	373
RKFR2 9 SL2V2 25	5869801	7409472	416	RKSN2 9 VS 20	5867227	7409218	373
RKFR2 9 V20	5869528	7409430	376	RKSN2 9 VS 25	5867234	7409220	373
RKFR2 9 V25	5869566	7409432	376	RKSN2 UZD3 4MS20	5867241	7409222	380
RKFRN2UZD3R4VS20	5869573	7409442	385	RKSN2 UZD3 4MS25	5867258	7409224	380
RKFRN2UZD3R4VS25	5869580	7409444	385	RKSN2 UZD3 4VS20	5867265	7409228	380
RKFRN2UZD3R7VS20	5869627	7409446	387	RKSN2 UZD3 4VS25	5867272	7409230	380
RKFRN2UZD3R7VS25	5869634	7409448	387	RKSN2 UZD3 9MS20	5867289	7409232	382
RKFRN2UZD3R9VS20	5869641	7409450	389	RKSN2 UZD3 9MS25	5867296	7409234	382
RKFRN2UZD3R9VS25	5869689	7409452	389	RKSN2 UZD3 9VS20	5867302	7409238	382
RKN2 4 MS 20	5867340	7409002	372	RKSN2 UZD3 9VS25	5867333	7409240	382
RKN2 4 MS 25	5867425	7409004	372	RKSRN2UZD3R4MS20	5867630	7409282	384
RKN2 4 VMSL1N 15	5867463	7409008	408	RKSRN2UZD3R4MS25	5867661	7409284	384
RKN2 4 VMSL1N 15	5867463	7409008	412	RKSRN2UZD3R4VS20	5867678	7409288	384
RKN2 4 VMSL1N 20	5867524	7409010	408	RKSRN2UZD3R4VS25	5867685	7409290	384
RKN2 4 VMSL1N 20	5867524	7409010	412	RKSRN2UZD3R7MS20	5867692	7409292	386
RKN2 4 VS 20	5867531	7409014	372	RKSRN2UZD3R7MS25	5867708	7409294	386
RKN2 4 VS 25	5867548	7409016	372	RKSRN2UZD3R7VS20	5867715	7409298	386
RKN2 9 MS 20	5867593	7409022	373	RKSRN2UZD3R7VS25	5867739	7409300	386
RKN2 9 MS 25	5867647	7409024	373	RKSRN2UZD3R9MS20	5867746	7409302	388
RKN2 9 VMSL1N 16	5867654	7409028	413	RKSRN2UZD3R9MS25	5867753	7409304	388
RKN2 9 VMSL1N 21	5867722	7409030	413	RKSRN2UZD3R9VS20	5867760	7409308	388
RKN2 9 VS 20	5867777	7409044	373	RKSRN2UZD3R9VS25	5867784	7409310	388
RKN2 9 VS 25	5867821	7409046	373				
RKN2 UZD3 4MS20	5867838	7409052	380			€/м	
RKN2 UZD3 4MS25	5867845	7409054	380	S2 19028	5089254	7400300	254
RKN2 UZD3 4VS20	5867883	7409058	380	S2 19038	5089261	7400304	256
RKN2 UZD3 4VS25	5867906	7409060	380	S2 19048	5089278	7400308	258
RKN2 UZD3 9MS20	5867944	7409062	382	S2 25028	5089285	7400312	254
RKN2 UZD3 9MS25	5868002	7409064	382	S2 25038	5089315	7400316	256
RKN2 UZD3 9VS20	5868088	7409066	382	S2 25048	5089322	7400320	258
RKN2 UZD3 9VS25	5868125	7409068	382	S3 25028	5089339	7400324	254
RKR2 4M 20	5868187	7409082	374	S3 25038	5089346	7400328	256
RKR2 4M 25	5868194	7409084	374	S3 25038	5089346	7400328	322
RKR2 4SL2 V2 20	5868132	7409072	409	S3 25048	5089377	7400332	258
RKR2 4SL2 V2 20	5868132	7409072	414	S3 25048	5089377	7400332	324
RKR2 4SL2 V2 25	5868149	7409074	409	S3 35028	5089384	7400336	254
RKR2 4SL2 V2 25	5868149	7409074	414	S3 35038	5089391	7400340	256
RKR2 4V 20	5868200	7409088	374	S3 35038	5089391	7400340	322
RKR2 4V 25	5868248	7409090	374	S3 35048	5089407	7400344	258
RKR2 7M 20	5868309	7409102	375	S3 35048	5089407	7400344	324
RKR2 7M 25	5868316	7409104	375	SE UZD3	5431886	7410160	271
RKR2 7SL2 V2 20	5868255	7409092	415	SES 19027	5098829	7403980	255
RKR2 7SL2 V2 25	5868262	7409094	415	SES 19037	5098850	7403984	257
RKR2 7V 20	5868323	7409108	375	SES 19047	5098867	7403988	259
RKR2 7V 25	5868361	7409110	375	SES 25027	5098874	7404002	255
RKR2 9M 20	5868422	7409122	376	SES 25037	5098881	7404006	257
RKR2 9M 25	5868439	7409124	376				
RKR2 9SL2 V2 20	5868378	7409112	416				
RKR2 9SL2 V2 25	5868385	7409114	416				
RKR2 9V 20	5868446	7409128	376				
RKR2 9V 25	5868484	7409130	376				

Тип	GTIN	Арт.-№	Стр.
SES 25047	5098911	7404010	259
SES 35027	5098928	7404014	255
SES 35037	5098935	7404018	257
SES 35047	5098942	7404022	259
SGH 50	6020652	7368593	393
SK HB 201X201	5246435	7425600	476
SK HB 245X245	5099901	7404412	476
SK HB R215	5099871	7404400	476
SK HB R275	5099888	7404404	476
SK HB R305	5099895	7404408	476
SK RK9	6332038	7404372	395
SK RKR9	6332045	7404376	395
SKS-CH0 RW1	5008866	6117200	490
SKS-DK0 RW1	5462231	6117202	490
SKS-DKE0 RW1	5616016	6117203	490
STA-SKS SU1 SW	5670933	6117196	465
STA-SKS SU1 SW	5670933	6117196	489
STA-SKS SU1 W	5670940	6117197	465
STA-SKS SU1 W	5670940	6117197	489
STD-BS0 RW1	6049851	6120722	490
STD-BS0G RW1.5	6049868	6120724	490
STD-CN0A10 RW1	6050086	6120740	492
STD-CN0A16 RW1	6050109	6120742	492
STD-CNOM RW1.5	6050147	6120744	492
STD-D0 AL1	6047093	6120018	480
STD-D0 AL2	6047222	6120032	480
STD-D0 AL3	6047390	6120052	480
STD-D0 MZGN1	6047024	6120012	480
STD-D0 MZGN2	6047147	6120026	480
STD-D0 MZGN3	6047321	6120046	480
STD-D0 ROR1	6046973	6120010	480
STD-D0 ROR2	6047130	6120024	480
STD-D0 ROR3	6047277	6120044	480
STD-D0 RW1	6046966	6120008	480
STD-D0 RW2	6047109	6120022	480
STD-D0 RW3	6047260	6120042	480
STD-D0 SRO1	6047031	6120014	480
STD-D0 SRO2	6047154	6120028	480
STD-D0 SRO3	6047345	6120048	480
STD-D0 SWGR1	6047086	6120016	480
STD-D0 SWGR2	6047208	6120030	480
STD-D0 SWGR3	6047383	6120050	480
STD-D0K SRO1	6049073	6120292	481
STD-D0K SRO2	6049141	6120294	481
STD-D0K SRO3	6049196	6120296	481
STD-D3 AL1	6047567	6120082	482
STD-D3 AL2	6047703	6120112	482
STD-D3 AL3	6047994	6120132	482
STD-D3 MZGN1	6047505	6120076	482
STD-D3 MZGN2	6047628	6120106	482
STD-D3 MZGN3	6047925	6120126	482
STD-D3 ROR1	6047468	6120074	482
STD-D3 ROR2	6047581	6120104	482
STD-D3 ROR3	6047871	6120124	482
STD-D3 RW1	6047444	6120072	482
STD-D3 RW2	6047574	6120102	482
STD-D3 RW3	6047864	6120122	482
STD-D3 SRO1	6047512	6120078	482
STD-D3 SRO2	6047635	6120108	482
STD-D3 SRO3	6047949	6120128	482
STD-D3 SWGR1	6047529	6120080	482
STD-D3 SWGR2	6047680	6120110	482
STD-D3 SWGR3	6047987	6120130	482
STD-D3C AL2	6050635	6120492	464
STD-D3C AL2	6050635	6120492	488
STD-D3C AL3	6050758	6120512	464
STD-D3C AL3	6050758	6120512	488
STD-D3C MZGN2	6050581	6120486	464
STD-D3C MZGN2	6050581	6120486	488
STD-D3C MZGN3	6050703	6120506	464
STD-D3C MZGN3	6050703	6120506	488
STD-D3C ROR2	6050567	6120484	464
STD-D3C ROR2	6050567	6120484	488
STD-D3C ROR3	6050680	6120504	464
STD-D3C ROR3	6050680	6120504	488
STD-D3C RW2	6050550	6120482	464
STD-D3C RW2	6050550	6120482	488
STD-D3C RW3	6050673	6120502	464
STD-D3C RW3	6050673	6120502	488

Тип	GTIN	Арт.-№	Стр.
STD-D3C SRO2	6050611	6120488	464
STD-D3C SRO2	6050611	6120488	488
STD-D3C SRO3	6050734	6120508	464
STD-D3C SRO3	6050734	6120508	488
STD-D3C SWGR2	6050628	6120490	464
STD-D3C SWGR2	6050628	6120490	488
STD-D3C SWGR3	6050741	6120510	464
STD-D3C SWGR3	6050741	6120510	488
STD-D3K SRO1	6049240	6120302	483
STD-D3K SRO2	6049257	6120304	483
STD-D3K SRO3	6049264	6120306	483
STD-F0 AL1	6048175	6120162	484
STD-F0 AL2	6048298	6120182	484
STD-F0 AL3	6048403	6120201	484
STD-F0 MZGN1	6048069	6120155	484
STD-F0 MZGN2	6048236	6120176	484
STD-F0 MZGN3	6048359	6120196	484
STD-F0 ROR1	6048052	6120154	484
STD-F0 ROR2	6048229	6120174	484
STD-F0 ROR3	6048342	6120194	484
STD-F0 RW1	6048045	6120152	484
STD-F0 RW2	6048182	6120172	484
STD-F0 RW3	6048304	6120192	484
STD-F0 SRO1	6048113	6120158	484
STD-F0 SRO2	6048243	6120178	484
STD-F0 SRO3	6048366	6120198	484
STD-F0 SWGR1	6048168	6120160	484
STD-F0 SWGR2	6048281	6120180	484
STD-F0 SWGR3	6048397	6120200	484
STD-F0K SRO1	6049301	6120312	485
STD-F0K SRO2	6049318	6120314	485
STD-F0K SRO3	6049363	6120316	485
STD-F3 AL1	6048762	6120232	486
STD-F3 AL2	6048946	6120252	486
STD-F3 AL3	6049066	6120272	486
STD-F3 MZGN1	6048700	6120226	486
STD-F3 MZGN2	6048847	6120246	486
STD-F3 MZGN3	6049004	6120266	486
STD-F3 ROR1	6048649	6120224	486
STD-F3 ROR2	6048823	6120244	486
STD-F3 ROR3	6048991	6120264	486
STD-F3 RW1	6048540	6120222	486
STD-F3 RW2	6048786	6120242	486
STD-F3 RW3	6048953	6120262	486
STD-F3 SRO1	6048717	6120228	486
STD-F3 SRO2	6048885	6120248	486
STD-F3 SRO3	6049011	6120268	486
STD-F3 SWGR1	6048724	6120230	486
STD-F3 SWGR2	6048892	6120250	486
STD-F3 SWGR3	6049028	6120270	486
STD-F3C AL2	6048526	6120682	488
STD-F3C AL3	6048663	6120702	489
STD-F3C MZGN2	6048465	6120676	488
STD-F3C MZGN3	6048595	6120696	489
STD-F3C ROR2	6048427	6120674	488
STD-F3C ROR3	6048588	6120694	489
STD-F3C RW2	6048410	6120672	488
STD-F3C RW3	6048533	6120692	489
STD-F3C SRO2	6048472	6120678	488
STD-F3C SRO3	6048601	6120698	489
STD-F3C SWGR2	6048489	6120680	488
STD-F3C SWGR3	6048656	6120700	489
STD-F3K SRO1	6049424	6120322	487
STD-F3K SRO2	6049493	6120324	487
STD-F3K SRO3	6049547	6120326	487
STD-IN0 RW1	6049899	6120726	491
STD-IN0M RW1	6049905	6120728	491
STD-IT0 RW0.5	6467822	6120746	492
STD-MS0 RW1	6050079	6120738	491
STD-SA0 RW1	6049912	6120730	490
STD-SA0G RW1.5	6049981	6120734	491
STD-SA0GK SRO1.5	6050017	6120736	491
STD-SA0K SRO1	6049967	6120732	491
ST-F GST18i3p SW	5273530	6108050	474
ST-F GST18i3p W	5273547	6108051	474
ST-S GST18i3p SW	5273608	6108054	474
ST-S GST18i3p W	5273646	6108055	474
ST-S GST18i5p SW	5273707	6108070	475
T EM	5114055	7408084	336
T EM	5114055	7408084	339
T EM	5114055	7408084	342
T EM	5114055	7408084	345





Тип	GTIN	Арт.-№	Стр.	Тип	GTIN	Арт.-№	Стр.
T EM	5114055	7408084	348	UDHOME4 2M V	5916420	7427204	448
T ZE	5114062	7408088	342	UDHOME4 2V MT U	5916628	7427248	448
T ZE	5114062	7408088	348	UDHOME4 2V V	5916383	7427200	448
T12L 00C 7011	5114109	7408096	346	UDHOME9 2M GB V	5916734	7427304	450
T12L 00C 9011	5114116	7408100	346	UDHOME9 2M MT V	5916758	7427312	451
T12L P01S 9011	5114154	7408108	346	UDHOME9 2V GB V	5916727	7427300	450
T12L P02S 9011	5114178	7408116	346	UDHOME9 2V MT V	5916741	7427308	450
T12L P03S 9011	5114215	7408124	346	UGD 250-3 4	5431701	7410079	263
T12L P04S 9011	5114239	7408132	346	UGD 250-3 6	5431732	7410083	263
T12L P05S 9011	5114277	7408140	346	UGD 250-3 9	5431749	7410087	263
T12L P15S 9011	5114291	7408148	347	UGD 250-3R4	5431756	7410091	263
T12L P16S 9011	5114338	7408156	347	UGD 350-3 4	5431763	7410104	267
T12L P17S 9011	5114352	7408164	347	UGD 350-3 6	5431770	7410108	267
T12L P1S 9011	5114390	7408172	347	UGD 350-3 9	5431787	7410112	267
T12L P2S 9011	5114413	7408180	347	UGD 350-3 R4	5431794	7410116	268
T12L P3S 9011	5114437	7408188	347	UGD 350-3 R7	5431800	7410120	268
T12L P4S 9011	5114451	7408196	348	UGD 350-3 R9	5431817	7410124	268
T12L P7S 9011	5114536	7408204	348	UGD55 250-3 9R	5678724	7410060	316
T12L TQ	5114543	7408208	348	UGD55 350-3 9R	5678762	7410062	316
T4B 00C 7011	5114956	7408288	341	UGD55 350-3R9R	5678779	7410064	316
T4B 00C 9011	5114963	7408292	341	ÜSM-A-4	5613596	5092472	493
T4B P01S 9011	5114604	7408220	341	ÜSM-A-4T	5699767	6107801	465
T4B POS2 9011	5114659	7408228	341	ÜSM-A-4T	5699767	6107801	494
T4B P1S 9011	5114703	7408236	341	ÜSS 45-A-RW	6117611	6117465	493
T4B P2S 9011	5114727	7408244	341	ÜSS 45-O-RW	6117673	6117473	493
T4B P3S 9011	5114772	7408252	341	UT ZE	6481866	7407851	426
T4B P5S 9011	5114826	7408260	342	UT3	6435272	7408721	422
T4B P6 9011	5114840	7408268	342	UT3 45 3	6435289	7408723	422
T4B P7 9011	5114895	7408276	342	UT3 45 3	6435289	7408723	464
T4B TQ	5114901	7408280	342	UT3 D1	6435371	7408781	423
T4L EG	5115007	7408296	343	UT3 P0	6435296	7408743	422
T4L00C 9011	5115014	7408300	343	UT3 P1	6435319	7408751	422
T4L00C7035	5115021	7408304	343	UT3 P3	6435326	7408753	423
T8NL 00C 7035	5116028	7408498	343	UT34 D1	6435388	7408783	425
T8NL 00C 9011	5115984	7408494	343	UT34 D2	6435395	7408785	423
T8NL EB1 7035	5115625	7408424	345	UT34 D2	6435395	7408785	425
T8NL EB1 9011	5115618	7408420	345	UT34 P0	6435302	7408745	422
T8NL EB2 7035	5115670	7408432	344	UT34 P0	6435302	7408745	424
T8NL EB2 9011	5115663	7408428	344	UT34 P1	6435357	7408771	422
T8NL P01 7035	5115724	7408440	343	UT34 P1	6435357	7408771	424
T8NL P01 9011	5115687	7408436	343	UT34 P2	6435364	7408773	423
T8NL P1 7035	5115748	7408448	343	UT34 P2	6435364	7408773	424
T8NL P1 9011	5115731	7408444	343	UT34 T	6435401	7408794	426
T8NL P105 7035	5115793	7408456	344	UT34 TW	6435418	7408796	426
T8NL P105 9011	5115786	7408452	344	UT4	6435258	7408725	424
T8NL P2 7035	5115847	7408460	343	UT4 45 4	6435265	7408727	308
T8NL P2 9011	5115809	7408458	343	UT4 45 4	6435265	7408727	424
T8NL P3 7035	5115861	7408470	344	UT4 45 4	6435265	7408727	464
T8NL P3 9011	5115854	7408464	344	UT4 D3	6483969	7408789	425
T8NL P45 7035	5115915	7408478	344	UT4 P3	6435333	7408761	424
T8NL P45 9011	5115908	7408474	344	UT4 P4	6435340	7408763	425
T8NL PCEE 7035	5115960	7408486	344	UVS-6S2	5122265	6108000	470
T8NL PCEE 9011	5115922	7408482	344	UVS-6S2SA	5522997	6108012	470
T8NL TQ	5115977	7408490	344	UVS-6S6W2	5122289	6108010	470
TAE-6F AL1	6215959	6117430	503	UVS-6S6W2SA	5523017	6108016	471
TAE-6F RW1	6215713	6117428	503	UVS-6W2	5122272	6108005	470
TSG 60 FS	5694540	6062068	283	UVS-6W2SA	5523000	6108014	471
TSG 85 FS	5694571	6062114	283	UZD 115170 250-3	5431640	7410043	262
TUK2 G4	5858294	7428142	391	UZD 115170 250-3	5431640	7410043	398
TUK2 G4	5858294	7428142	417	UZD 115170 250-3	5431640	7410043	406
TUK2 GV	5858270	7428140	391	UZD 115170 350-3	5431671	7410047	267
TUK2 GV	5858270	7428140	417	UZD 115170 350-3	5431671	7410047	401
TUK2 V	5858287	7428141	391	UZD 115170 350-3	5431671	7410047	410
TUK2 V	5858287	7428141	417	UZD 165220 250-3	5431688	7410052	262
UD GES R2	6459483	7428526	454	UZD 165220 250-3	5431688	7410052	398
UDHOME2 AF	6266746	7427091	444	UZD 165220 250-3	5431688	7410052	406
UDHOME2 AF V	5842767	7368396	444	UZD 165220 350-3	5431695	7410056	267
UDHOME2 BV	6149131	7427019	440	UZD 165220 350-3	5431695	7410056	401
UDHOME2 BV V	5626824	7368384	440	UZD 165220 350-3	5431695	7410056	410
UDHOME2 V	6266739	7427090	442	UZD 250-3	5430964	7410030	262
UDHOME2 V V	5802624	7368399	442	UZD 250-3	5430964	7410030	398
UDHOME4 2M MT U	5916666	7427252	448	UZD 250-3	5430964	7410030	406
				UZD 250-3 R	5475507	7410031	262

Тип	GTIN	Арт.-№	Стр.
UZD 350-3	5431633	7410034	267
UZD 350-3	5431633	7410034	401
UZD 350-3	5431633	7410034	410
UZD 350-3 R	5475545	7410035	267
VB-3 GST18i3p	5273721	6108080	475
VB-5 GST18i3p	5273769	6108082	475
VB-SKS S	5438113	6117198	465
VB-SKS S	5438113	6117198	489
VB-T GST18i3p	5273776	6108084	475
VL 19028E	5432845	7400960	254
VL 19038E	5432883	7400962	256
VL 19048E	5432890	7400964	258
VL 25028E	5432906	7400966	254
VL 25038E	5432944	7400968	256
VL 25048E	5432951	7400970	258
VL 35028E	5432968	7400972	254
VL 35038E	5433002	7400974	256
VL 35048E	5433019	7400976	258
VL-3Q1.5 1 SW	5122326	6108100	472
VL-3Q1.5 1 W	5122692	6108125	472
VL-3Q1.5 10 SW	5122500	6108109	472
VL-3Q1.5 10 W	5122876	6108134	472
VL-3Q1.5 2 SW	5122333	6108101	472
VL-3Q1.5 2 W	5122708	6108126	472
VL-3Q1.5 3 SW	5122340	6108102	472
VL-3Q1.5 3 W	5122746	6108127	472
VL-3Q1.5 4 SW	5122388	6108103	472
VL-3Q1.5 4 W	5122753	6108128	472
VL-3Q1.5 5 SW	5122395	6108104	472
VL-3Q1.5 5 W	5122760	6108129	472
VL-3Q1.5 6 SW	5122401	6108105	472
VL-3Q1.5 6 W	5122807	6108130	472
VL-3Q1.5 7 SW	5122449	6108106	472
VL-3Q1.5 7 W	5122814	6108131	472
VL-3Q1.5 8 SW	5122456	6108107	472
VL-3Q1.5 8 W	5122821	6108132	472
VL-3Q1.5 9 SW	5122463	6108108	472
VL-3Q1.5 9 W	5122869	6108133	472
VL-3Q2.5 1 SW	5123064	6108150	473
VL-3Q2.5 1 W	5123422	6108175	473
VL-3Q2.5 10 SW	5123248	6108159	473
VL-3Q2.5 10 W	5123552	6108184	473
VL-3Q2.5 2 SW	5123101	6108151	473
VL-3Q2.5 2 W	5123453	6108176	473
VL-3Q2.5 3 SW	5123118	6108152	473
VL-3Q2.5 3 W	5123460	6108177	473
VL-3Q2.5 4 SW	5123125	6108153	473
VL-3Q2.5 4 W	5123477	6108178	473
VL-3Q2.5 5 SW	5123163	6108154	473
VL-3Q2.5 5 W	5123484	6108179	473
VL-3Q2.5 6 SW	5123170	6108155	473
VL-3Q2.5 6 W	5123514	6108180	473
VL-3Q2.5 7 SW	5123187	6108156	473
VL-3Q2.5 7 W	5123521	6108181	473
VL-3Q2.5 8 SW	5123224	6108157	473
VL-3Q2.5 8 W	5123538	6108182	473
VL-3Q2.5 9 SW	5123231	6108158	473
VL-3Q2.5 9 W	5123545	6108183	473
VL-3Q2.5 H1 SW	5124368	6108450	473
VL-3Q2.5 H1 W	5124733	6108475	472
VL-3Q2.5 H10 SW	5124542	6108459	473
VL-3Q2.5 H10 W	5124894	6108484	472
VL-3Q2.5 H2 SW	5124375	6108451	473
VL-3Q2.5 H2 W	5124740	6108476	472
VL-3Q2.5 H3 SW	5124382	6108452	473
VL-3Q2.5 H3 W	5124788	6108477	472
VL-3Q2.5 H4 SW	5124429	6108453	473
VL-3Q2.5 H4 W	5124795	6108478	472
VL-3Q2.5 H5 SW	5124436	6108454	473
VL-3Q2.5 H5 W	5124801	6108479	472
VL-3Q2.5 H6 SW	5124443	6108455	473
VL-3Q2.5 H6 W	5124832	6108480	472
VL-3Q2.5 H7 SW	5124481	6108456	473
VL-3Q2.5 H7 W	5124849	6108481	472
VL-3Q2.5 H8 SW	5124498	6108457	473
VL-3Q2.5 H8 W	5124856	6108482	472
VL-3Q2.5 H9 SW	5124504	6108458	473

Тип	GTIN	Арт.-№	Стр.
VL-3Q2.5 H9 W	5124863	6108483	472
VTGRAF9 7011	5374343	7408508	364
VTGRAF9 9011	5374336	7408507	364
VW E	5433026	7400980	255
VW E	5433026	7400980	257
VW E	5433026	7400980	259
VW E	5433026	7400980	260
WZ 1022	5116639	7408626	393
WZ 1022	5116639	7408626	404
WZ 1022	5116639	7408626	418
WZ 1028	5116646	7408630	302
WZ 1028	5116646	7408630	393
WZ 1029	5116677	7408634	302
WZ 1029	5116677	7408634	393
ZE2 3	5116745	7408650	345
ZE2 3	5116745	7408650	426
ZES4-2 U10T 1019	5903291	7406703	355
ZES4-2 U10T 7011	5903277	7406701	355
ZES4-2 U10T 9011	5903284	7406702	355
ZES6-2 U10T 1019	5901143	7406751	356
ZES6-2 U10T 7011	5901129	7406749	356
ZES6-2 U10T 9011	5901136	7406750	356
ZES9-2 U10T 1019	5870289	7406676	357
ZES9-2 U10T 7011	5870265	7406672	357
ZES9-2 U10T 9011	5870272	7406674	357
ZESR4 U 1019	5109563	7406780	360
ZESR4 U 7011	5109549	7406772	360
ZESR4 U 9011	5109556	7406776	360
ZESR7 10U 1019	5109624	7406796	361
ZESR7 10U 7011	5109600	7406788	361
ZESR7 10U 9011	5109617	7406792	361
ZESR9-2 U12T1019	5894100	7406807	363
ZESR9-2 U12T7011	5894063	7406805	363
ZESR9-2 U12T9011	5894094	7406806	363
ZESRA7 10U	5109730	7406824	361





ОБО Беттерманн  
117246, г. Москва,  
Научный проезд, д. 19, офис 1

Техническая поддержка  
тел.: +7 (495) 510 22 37 факс:  
+7 (495) 510 22 38  
e-mail: [obo.office@obo.com.ru](mailto:obo.office@obo.com.ru)

[www.obocom.ru](http://www.obocom.ru)

---

**Building Connections**

