



Системы клемных зажимов

	Винтовые зажимы	Клеммы нулевого и защитного провода	202
		Ответвительные клеммные зажимы Dolü	202
		Полосные люстровые клеммные колодки	203
	Безвинтовые зажимы	Клеммный зажим	206



Винтовые зажимы



Клеммы нулевого и защитного провода, 7-контактн.

Тип	Цвет	Трансп. коробка шт.	Уп. шт.	Вес кг/100 шт.	Арт.-№
60 N 7x16 BL	синий	100	10	2,900	2054 00 0
60 S 7x16 GBGN	желто-зеленый	100	10	2,900	2054 01 9

PA полиамид € / 100 шт.

С 7 клеммами до 16 мм².

Латунная никелированная клеммная колодка, винты изготовлены из гальванически оцинкованной стали с желтым хромированием. Служит для крепления монтажной рейке размером 35 мм согласно DIN EN 50022 (поперечно) или плоском профиле 10 x 2-2,5 мм (продольно).

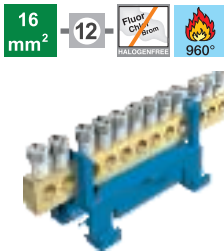
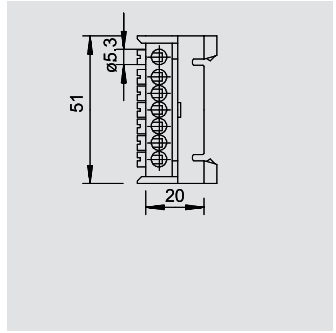

Клеммы нулевого и защитного провода, 12-контактн.

Тип	Цвет	Трансп. коробка шт.	Уп. шт.	Вес кг/100 шт.	Арт.-№
60 N 12x16 BL	синий	200	10	4,200	2054 08 6
60 S 12x16 GBGN	желто-зеленый	200	10	4,200	2054 09 4

PA полиамид € / 100 шт.

С 7 клеммами до 16 мм². Латунная никелированная клеммная шина, винты изготовлены из гальванически оцинкованной стали с желтым хромированием. Служит для крепления на монтажной рейке размером 35 мм согласно DIN EN 50022 (поперечно) или плоском профиле 10 x 2-2,5 мм (продольно).

60/N 12 и 60/S 12: с 12 клеммами до 16 мм².

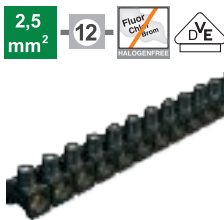
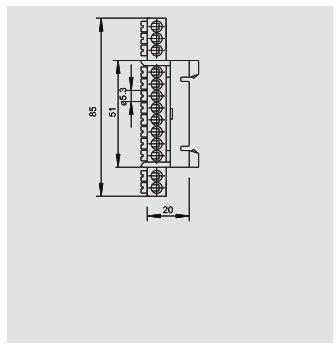

Клеммные колодки Dolü, двухстороннее открытие

Тип	Цвет	Трансп. коробка шт.	Уп. шт.	Вес кг/100 шт.	Арт.-№
70 VDE	сортированный*	400	10	2,500	2055 02 3

PA полиамид € / 100 шт.

* различается по цветам: чёрный, коричневый, синий и жёлто-зелёный.

Латунные клеммы, винты изготовлены из гальванически оцинкованной стали с прозрачным хромированием, 12-полюсные, с отсоединяемыми колодками, которые можно использовать в качестве отдельных клемм, открываются с обеих сторон.

Винты подкрученные, зафиксированные.

Номинальное сечение 2,5 мм²

Номинальное напряжение 380 В

Номинальный ток 16 А

Макс. подключаемые поперечные сечения для каждой клеммы: 4 x 2,5 мм², 5 x 1,5 мм² или 6 x 1 мм².

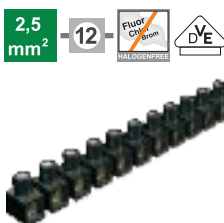
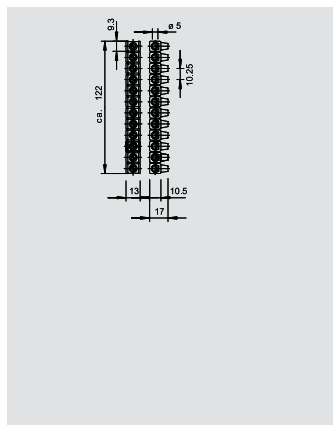

Клеммные колодки Dolü, одностороннее открытие

Тип	Цвет	Трансп. коробка шт.	Уп. шт.	Вес кг/100 шт.	Арт.-№
70 S	сортированный*	180	10	2,600	2055 20 1

PA полиамид € / 100 шт.

Клеммные колодки из латуни, винты изготовлены из стали, гальванически оцинкованные и хромированные, 12-полюсные, с отсоединяемыми колодками, которые можно использовать в качестве отдельных клемм, открываются с одной стороны.

Закрыты с одной стороны; винты высоко подняты и зафиксированы.

номинальное сечение 2,5 мм²

номинальное напряжение 380 В

номинальный ток 20 А

Макс. подключаемые поперечные сечения для каждой клеммы: 4 x 2,5 мм², 5 x 1,5 мм² или 6 x 1 мм².

Товар отсортирован по цветам: 3 черных, 2 синих, 3 желто-зеленых, 1 коричневая и 1 серая полоска в упаковке.

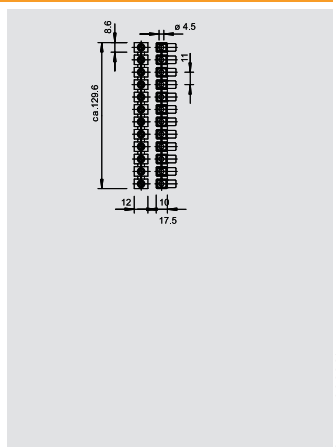

Клеммные колодки Dolü, двухстороннее открытие

Тип	Цвет	Трансп. коробка шт.	Уп. шт.	Вес кг/100 шт.	Арт.-№
71	черный	120	10	7,030	2055 50 3

PA полиамид € / 100 шт.

Клеммные колодки из латуни, винты изготовлены из стали, гальванически оцинкованные и хромированные, 10-полюсные, с отсоединяемыми колодками, которые можно использовать в качестве отдельных клемм.

Высоко расположенные, зафиксированные винты.

номинальное сечение 10 мм²

номинальное напряжение 380 В

Макс. подключаемые поперечные сечения для каждой клеммы: 3 x 10 мм², 4 x 6 мм².

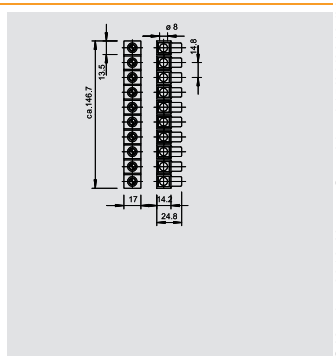

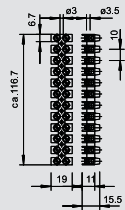
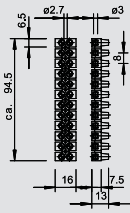

Клеммная колодка, полиамид

Тип	Цвет	Трансп. кор-бка шт.	Уп. шт.	Вес кг/100 шт.	Арт.-№
72 VDE	прозрачный	500	10	2,050	2055 92 9

PA полиамид € /100 шт.

Клемные колодки из латуни, винты изготовлены из стали, гальванически оцинкованные с синим хромированием, 12-полюсные, с отсоединяемыми колодками, которые можно использовать в качестве отдельных клемм. Высоко расположенные, зафиксированные винты. номинальное сечение 2,5 мм² номинальное напряжение 450 В номинальный ток 24 А Макс. подключение к клеммам с каждой стороны: 2,5 мм² однопроводный или 1,5 мм² тонкопроводный, с кабельным наконечником Максимально допустимая температура окружающей среды согласно EN 60998: -5 до +85°C.

Тип	Цвет	Трансп. кор-бка шт.	Уп. шт.	Вес кг/100 шт.	Арт.-№
74 VDE	прозрачный	200	10	3,580	2056 14 3

PA полиамид € /100 шт.

Проверено по EN 60998. Латунные клеммы, винты изготовлены из гальванически оцинкованной стали и пассивированы синим, 12-полюсные, с отсоединяемыми колодками, которые можно использовать в качестве отдельных клемм. Высоко поднятые, невыпадающие винты. номинальное сечение 4 мм² номинальное напряжение 450 В номинальный ток 32 А Макс. подключение к клеммам с каждой стороны: 4 мм² однопроводный или 4 мм² тонкопроводный, с кабельным наконечником. Максимально допустимая температура окружающей среды согласно EN 60998: -5 до +85°C.



с RU us



Клеммная колодка, полиамид, с защитной проволочной скобой

Тип	Цвет	Трансп. кор-бка шт.	Уп. шт.	Вес кг/100 шт.	Арт.-№
74 D	прозрачный	200	10	3,680	2056 17 8

PA полиамид € /100 шт.

С защитной проволочной скобой. Проверено по EN 60998. Клемные колодки из латуни, винты изготовлены из стали, гальванически оцинкованные и хромированные, 12-полюсные, с отсоединяемыми колодками, которые можно использовать в качестве отдельных клемм. Винты высоко подняты и зафиксированы. номинальное сечение 4 мм² номинальное напряжение 450 В номинальный ток 32 А Макс. подключение к клеммам с каждой стороны: 4 мм² однопроводный или 4 мм² тонкопроводный, без кабельного наконечника. Максимально допустимая температура окружающей среды согласно EN 60998: -5 до +85°C.

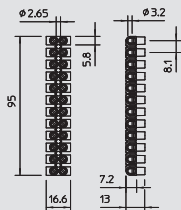

Клеммная колодка, полипропилен

Тип	Цвет	Трансп. кор-бка шт.	Уп. шт.	Вес кг/100 шт.	Арт.-№
72 CE WS	белый	500	10	1,800	2056 07 0
72 CE SW	черный	500	10	1,800	2056 08 9

PP полипропилен € /100 шт.

Проверено по EN 60998. Латунные клеммы, винты изготовлены из гальванически оцинкованной стали, 12-полюсные, с отсоединяемыми колодками, которые можно использовать в качестве отдельных клемм с помощью "twist'n'pull". Высоко поднятые, невыпадающие винты. Максимально допустимая температура окружающей среды согласно EN 60998: -5 до +80°C. номинальное сечение 4 мм² номинальное напряжение 450 В номинальный ток 32 А Макс. подключение к клеммам с каждой стороны: 4 мм² однопроводный или 4 мм² тонкопроводный, без кабельного наконечника.



Винтовые зажимы

Системы зажимов

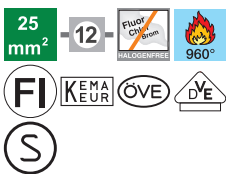
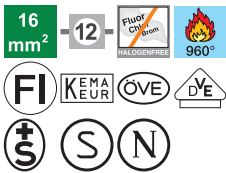
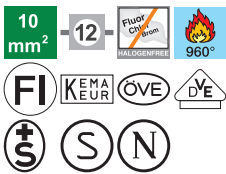
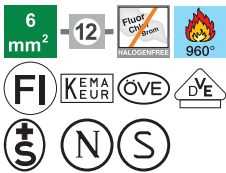

Клеммная колодка, полипропилен

Тип	Цвет	Трансп. кор-бока шт.	Уп. шт.	Вес кг/100 шт.	Арт.-№
74 CE WS	белый	200	10	2,600	2056 22 4
74 CE SW	черный	200	10	2,600	2056 23 2

PP полипропилен € / 100 шт.

Проверено по EN 60998. Латунные клеммы, винты изготовлены из гальванически оцинкованной стали, 12-полюсные, с отсоединяемыми колодками, которые можно использовать в качестве отдельных клемм с помощью "twist'n'pull".

Высоко поднятые, невыпадающие винты.

Максимально допустимая температура окружающей среды согласно EN 60998: -5 до +80 °C.

номинальное сечение 6 мм²

номинальное напряжение 450 В

номинальный ток 41 А

Макс. подключение к клеммам с каждой стороны: 6 мм² однопроводный или 6 мм² тонкопроводный, без кабельного наконечника.

Тип	Цвет	Трансп. кор-бока шт.	Уп. шт.	Вес кг/100 шт.	Арт.-№
76 CE WS	белый	100	10	4,300	2056 37 2
76 CE SW	черный	100	10	4,300	2056 38 0

PP полипропилен € / 100 шт.

Проверено по EN 60998. Латунные клеммы, винты изготовлены из гальванически оцинкованной стали, 12-полюсные, с отсоединяемыми колодками, которые можно использовать в качестве отдельных клемм с помощью "twist'n'pull".

Высоко поднятые, невыпадающие винты.

Максимально допустимая температура окружающей среды согласно EN 60998: -5 до +80 °C.

номинальное сечение 10 мм²

номинальное напряжение 450 В

номинальный ток 57 А

Макс. подключение к клеммам с каждой стороны: 10 мм² однопроводный или 10 мм² тонкопроводный, без кабельного наконечника.

Тип	Цвет	Трансп. кор-бока шт.	Уп. шт.	Вес кг/100 шт.	Арт.-№
78 CE WS	белый	100	10	7,500	2056 55 0
78 CE SW	черный	100	10	7,500	2056 56 9

PP полипропилен € / 100 шт.

Проверено по EN 60998. Латунные клеммы, винты изготовлены из гальванически оцинкованной стали, 12-полюсные, с отсоединяемыми колодками, которые можно использовать в качестве отдельных клемм с помощью "twist'n'pull".

Высоко поднятые, невыпадающие винты.

Максимально допустимая температура окружающей среды согласно EN 60998: -5 до +80 °C.

номинальное сечение 16 мм²

номинальное напряжение 450 В

номинальный ток 76 А

Макс. подключение к клеммам с каждой стороны: 16 мм² многопроводный или 16 мм² тонкопроводный, без кабельного наконечника.

Тип	Цвет	Трансп. кор-бока шт.	Уп. шт.	Вес кг/100 шт.	Арт.-№
79 CE WS	белый	50	10	11,200	2056 57 7
79 CE SW	черный	50	10	11,200	2056 58 5

PP полипропилен € / 100 шт.

Проверено по EN 60998. Латунные клеммы, винты изготовлены из гальванически оцинкованной стали и прозрачно пассивированы, 12-полюсные, с отсоединяемыми колодками, которые можно использовать в качестве отдельных клемм.

Высоко поднятые, невыпадающие винты.

Максимально допустимая температура окружающей среды согласно EN 60998: -5 до +80 °C.

номинальное сечение 25 мм²

номинальное напряжение 750 В

номинальный ток 101 А

Макс. подключение к клеммам с каждой стороны: 25 мм² многопроводный или 16 мм² тонкопроводный, без кабельного наконечника.

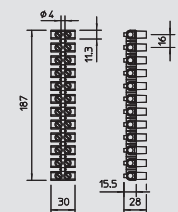
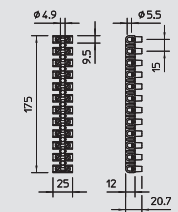
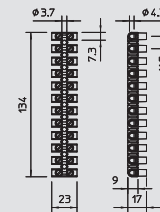
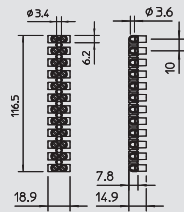

01 VBS Katalog 2010_Neuer_Stand / ru / 15/02/2010 (LLEExport_00993)

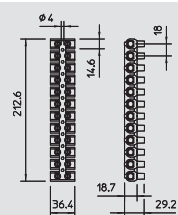

Клеммная колодка, полипропилен

Тип	Цвет	Трансп. кор-бк шт.	Уп. шт.	Вес кг/100 шт.	Арт.-№
80 CE WS	белый	50	10	17,400	2056 59 0
80 CE SW	черный	50	10	17,400	2056 59 3

PP полипропилен

€/100 шт.

Проверено по EN 60998. Латунные клеммы, винты изготовлены из гальванически оцинкованной стали, 12-полюсные, с отсоединяемыми колодками, которые можно использовать в качестве отдельных клемм.

Высоко поднятые, невыпадающие винты.

Максимально допустимая температура окружающей среды согласно EN 60998: -5 до +80 °C.

номинальное сечение 35 мм²

номинальное напряжение 750 В

номинальный ток 125 А

Макс. подключение к клеммам с каждой стороны: 35 мм² многопроводный или 25 мм² тонкопроводный, без кабельного наконечника.



Безвинтовые клеммные колодки



Клеммник, 3-контактный

Тип	Цвет	Трансп. кор-бока шт.	Уп. шт.	Вес кг/100 шт.	Арт.-№
61 325 LGR	светло-серый	2000	100	0,135	2054 48 5

PA полиамид €/100 шт.

Клемма без винтов для соединения однопроводных линий.
 Номинальное сечение:
 3 x 0,5 мм² - 2,5 мм² одножильный провод
 3 x 1,5 мм² - 2,5 мм² жесткий многожильный провод
 Номинальное напряжение 450 В
 Номинальный ток 24 А
 Длина удаления изоляции: 8-9 мм
 Контрольное отверстие: фазный контролер и контрольный штифт (макс. Ø 2 мм)

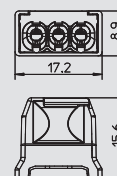

Клеммник, 5-контактный

Тип	Цвет	Трансп. кор-бока шт.	Уп. шт.	Вес кг/100 шт.	Арт.-№
61 525 LGR	светло-серый	2000	100	0,300	2054 50 7

PA полиамид €/100 шт.

Клемма без винтов для соединения однопроводных линий.
 Номинальное сечение:
 5 x 0,5 мм² - 2,5 мм² одножильный провод
 5 x 1,5 мм² - 2,5 мм² жесткий многожильный провод
 Номинальное напряжение 450 В
 Номинальный ток 24 А
 Длина удаления изоляции: 8-9 мм
 Контрольное отверстие: фазный контролер и контрольный штифт (макс. Ø 2 мм)

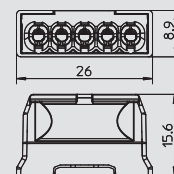

Клеммник, 8-контактный

Тип	Цвет	Трансп. кор-бока шт.	Уп. шт.	Вес кг/100 шт.	Арт.-№
61 825 LGR	светло-серый	1000	50	0,490	2054 52 3

PA полиамид €/100 шт.

Клемма без винтов для соединения однопроводных линий.
 Номинальное сечение:
 8 x 0,5 мм² - 2,5 мм² одножильный провод
 8 x 1,5 мм² - 2,5 мм² жесткий многожильный провод
 Номинальное напряжение 450 В
 Номинальный ток 24 А
 Длина удаления изоляции: 8-9 мм
 Контрольное отверстие: фазный контролер и контрольный штифт (макс. Ø 2 мм)

