









## Системы управления Modul 45

	Клавишный выключатель	Переключатель с нейтральным положением Клавиша рольставней	64 66
	Переключатель	Выключатель Переключатель Выключатель нескольких цепей Крестовой выключатель Выключатель рольставней Аксессуары	64
	Клавишный диммер	Фазовая отсечка Фазовый отрез	67
	Электронные устройства	Релейная вставка Установка датчика движения Установка таймера Установка таймера рольставней Установка комнатного термостата	67
	Защита от перенапряжений	Оптическая сигнализация Акустическая сигнализация	69
	Антенная розетка	Спутник радио, ТВ радио, ТВ, Спутник	69
	Телефонная розетка	ТАЕ-6F	70
	Уравнивание потенциалов	Соединительная розетка	70
	Крышка	Вывод кабеля Заглушка	70



## Переключатель 1/1 модульная ширина

Тип	Цвет	Уп.	Вес	Арт.-№
		штука	кг/100 шт.	
TA-B RW0.5	белоснежный	10	1,800	6117 67 0
TA-B SWGR0.5	цвет: черный	10	1,800	6117 66 8
TA-B AL0.5	алюминиевый лак	10	1,800	6117 67 1

**D L** €/шт.

Переключ-ль 1-полюсный, 10 А, 250 V~, со штекерными клеммами.

Тип	Цвет	Уп.	Вес	Арт.-№
		штука	кг/100 шт.	
TA-NA RW0.5	белоснежный	10	1,900	6117 67 5
TA-NA SWGR0.5	цвет: черный	10	1,900	6117 67 2
TA-NA AL0.5	алюминиевый лак	10	1,900	6117 67 6

**D L** €/шт.

Переключатель 1-полюсный, с табличкой, 10 А, 250 V, со штекерными клеммами.

Тип	Цвет	Уп.	Вес	Арт.-№
		штука	кг/100 шт.	
TA-K RW0.5	белоснежный	10	1,900	6117 67 8
TA-K SWGR0.5	цвет: черный	10	1,900	6117 67 7
TA-K AL0.5	алюминиевый лак	10	1,900	6117 67 9

**D L** €/шт.

Переключатель 1-полюсный., для освещения со светодиодом, 10 А, 250 V, с клеммами.

Указание: светодиодный элемент освещения не входит в объем поставки.

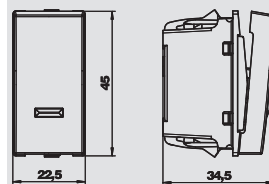
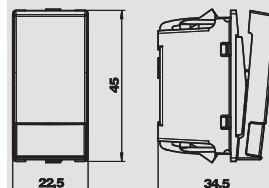
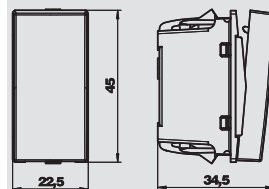

## Переключатель 1/1 модульная ширина

Тип	Цвет	Уп.	Вес	Арт.-№
		штука	кг/100 шт.	
TA-B RW1	белоснежный	10	3,300	6117 67 3
TA-B SWGR1	цвет: черный	10	3,300	6117 66 9
TA-B AL1	алюминиевый лак	10	3,300	6117 67 4

**D L** €/шт.

Переключатель 1-полюсный, 10 А, 250 V~, с клеммами.

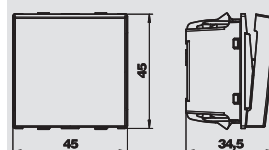

## Выключатель 1/2 модульная ширина

Тип	Цвет	Уп.	Вес	Арт.-№
		штука	кг/100 шт.	
AS-B RW0.5	белоснежный	10	1,700	6117 62 0
AS-B SWGR0.5	цвет: черный	10	1,700	6117 62 2
AS-B AL0.5	алюминиевый лак	10	1,700	6117 62 1

**D L** €/шт.

Выключатель 1-полюсный 16A250V, с клеммами.

Тип	Цвет	Уп.	Вес	Арт.-№
		штука	кг/100 шт.	
AS-NA RW0.5	белоснежный	10	1,800	6117 61 7
AS-NA SWGR0.5	цвет: черный	10	1,800	6117 61 9
AS-NA AL0.5	алюминиевый лак	10	1,800	6117 61 8

**D L** €/шт.

Выключатель с табличкой для названия 1-полюсный, 16 А, 250 V, с клеммами.

Тип	Цвет	Уп.	Вес	Арт.-№
		штука	кг/100 шт.	
AS-K RW0.5	белоснежный	10	1,800	6117 62 4
AS-K SWGR0.5	цвет: черный	10	1,800	6117 62 3
AS-K AL0.5	алюминиевый лак	10	1,800	6117 62 5

**D L** €/шт.

Выключатель для освещения со светодиодом 1- полюсный, 16 А, 250 V, с клеммами.

Указание: светодиодный элемент освещения не входит в объем поставки.

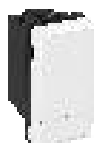
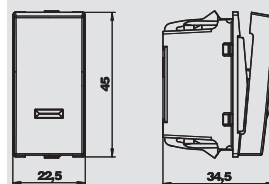
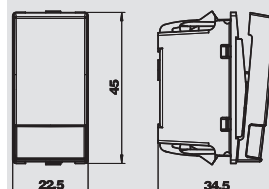
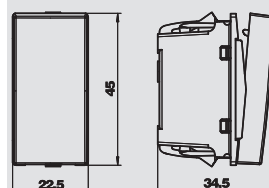

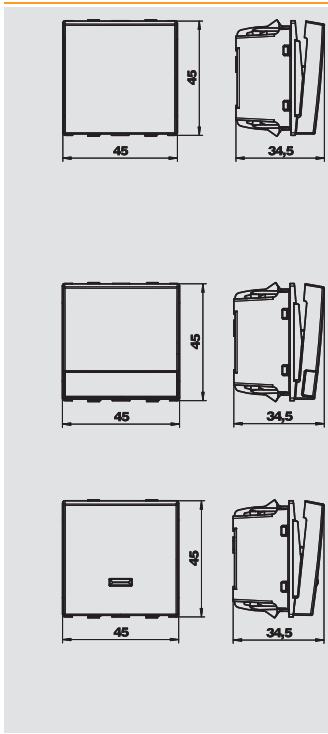

## Выключатель 1/1 модульная ширина

Тип	Цвет	Уп.	Вес	Арт.-№
		штука	кг/100 шт.	
AS-B2P RW1	белоснежный	10	2,300	6117 64 4
AS-B2P SWGR1	цвет: черный	10	2,300	6117 64 3
AS-B2P AL1	алюминиевый лак	10	2,300	6117 64 5

**D L** €/шт.

Выключатель 2-х полюсный, 16A250V~, с клеммами.

Тип	Цвет	Уп.	Вес	Арт.-№
		штука	кг/100 шт.	
AS-NA2P RW1	белоснежный	10	2,800	6117 65 0
AS-NA2P SWGR1	цвет: черный	10	2,800	6117 64 9
AS-NA2P AL1	алюминиевый лак	10	2,800	6117 65 1

**D L** €/шт.

Выключатель с табличкой для надписи, 2-х полюсный, 16 А, 250 V~, с клеммами.

Тип	Цвет	Уп.	Вес	Арт.-№
		штука	кг/100 шт.	
AS-K2P RW1	белоснежный	10	2,300	6117 64 7
AS-K2P SWGR1	цвет: черный	10	2,300	6117 64 6
AS-K2P AL1	алюминиевый лак	10	2,300	6117 64 8

**D L** €/шт.

Выключатель для освещения со светодиодом 2-х полюсный, 16 А, 250 V~, с клеммами.

Указание: светодиодный элемент освещения не входит в объем поставки.

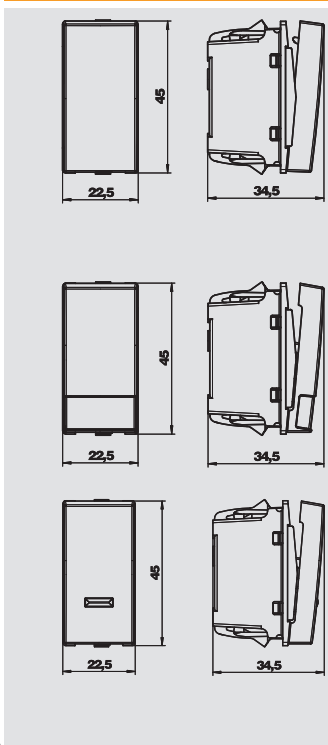

## Переключатель 1/2 модульная ширина

Тип	Цвет	Уп.	Вес	Арт.-№
		штука	кг/100 шт.	
WS-B RW0.5	белоснежный	10	1,800	6117 62 7
WS-B SWGR0.5	цвет: черный	10	1,800	6117 62 6
WS-B AL0.5	алюминиевый лак	10	1,800	6117 62 8

**D L** €/шт.

Переключатель 1-полюсный, 16 А, 250 V~, со штекерными клеммами.

Тип	Цвет	Уп.	Вес	Арт.-№
		штука	кг/100 шт.	
WS-NA RW0.5	белоснежный	10	1,900	6117 63 4
WS-NA SWGR0.5	цвет: черный	10	1,900	6117 63 3
WS-NA AL0.5	алюминиевый лак	10	1,900	6117 63 6

**D L** €/шт.

Переключатель 1-полюсный, с табличкой, 16 А, 250 V~, со штекерными клеммами.

Тип	Цвет	Уп.	Вес	Арт.-№
		штука	кг/100 шт.	
WS-K RW0.5	белоснежный	10	1,800	6117 63 0
WS-K SWGR0.5	цвет: черный	10	1,800	6117 62 9
WS-K AL0.5	алюминиевый лак	10	1,800	6117 63 1

**D L** €/шт.

Выключатель для освещения со светодиодом, 1-полюсный, 16 А, 250 V~, со штекерными клеммами.

Указание: светодиодный элемент освещения не входит в объем поставки.

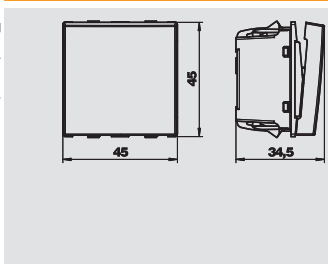

## Переключатель 1/1 модульная ширина

Тип	Цвет	Уп.	Вес	Арт.-№
		штука	кг/100 шт.	
WS-B RW1	белоснежный	10	2,600	6117 64 0
WS-B SWGR1	цвет: черный	10	2,600	6117 64 2
WS-B AL1	алюминиевый лак	10	2,600	6117 64 1

**D L** €/шт.

Переключатель 1-полюсный, 16 А, 250 V~, со штекерными клеммами.



# Коммутационные устройства



## Переключатель на несколько цепей 1/1 модульная ширина

Тип	Цвет	Уп.	Вес	Арт.-№
		штука	кг/100 шт.	
SE-B RW1	белоснежный	10	1,800	<b>6117 61 5</b>
SE-B SWGR1	цвет: черный	10	1,800	<b>6117 61 4</b>
SE-B AL1	алюминиевый лак	10	1,800	<b>6117 61 6</b>

**D L** €/шт.

Выключатель, 16 А, 250 V~, с клеммами.

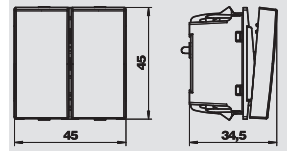

## Перекрестный выключатель 1/1 модульная ширина

Тип	Цвет	Уп.	Вес	Арт.-№
		штука	кг/100 шт.	
KS-B RW1	белоснежный	10	1,900	<b>6117 63 7</b>
KS-B SWGR1	цвет: черный	10	1,900	<b>6117 63 9</b>
KS-B AL1	алюминиевый лак	10	1,900	<b>6117 63 8</b>

**D L** €/шт.

Перекрестный выключатель, 16 А, 250 V~, с клеммами.

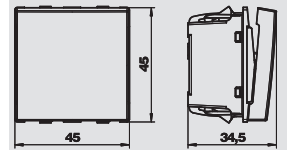

## Клавиша для жалюзи 1/1 модульная ширина

Тип	Цвет	Уп.	Вес	Арт.-№
		штука	кг/100 шт.	
RT-BS1 RW1	белоснежный	10	3,700	<b>6117 65 7</b>
RT-BS1 SWGR1	цвет: черный	10	3,700	<b>6117 65 6</b>
RT-BS1 AL1	алюминиевый лак	10	3,700	<b>6117 65 8</b>

**D L** €/шт.

Клавиша рольставней с электрической и механической блокировкой, 1-полюсная 10 А, 250 V~, с клеммами.

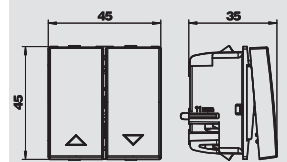

## Выключатель жалюзи 1/1 модульная ширина

Тип	Цвет	Уп.	Вес	Арт.-№
		штука	кг/100 шт.	
RS-BS1 RW1	белоснежный	10	3,700	<b>6117 65 4</b>
RS-BS1 SWGR1	цвет: черный	10	3,700	<b>6117 65 3</b>
RS-BS1 AL1	алюминиевый лак	10	3,700	<b>6117 65 5</b>

**D L** €/шт.

Выключатель рольставней с электрической и механической блокировкой, 1-полюсный, 10 А, 250 V~, с клеммами.

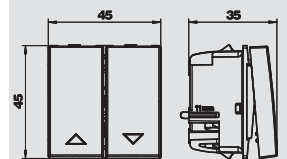

## Адаптер для установки выключателя с поворотом на 90°

Тип	Уп.	Вес	Арт.-№
	штука	кг/100 шт.	
AD-90G M45	1	0,400	<b>6258 14 1</b>

**C** Сталь

**L** €/шт.

Адаптер позволяет осуществить монтаж выключателя с поворотом на 90° например в монтажных стойках или в коробах Rapid 45. Подходит для всех выключателей и кнопок шириной в 1 модуль (45 x 45 мм).

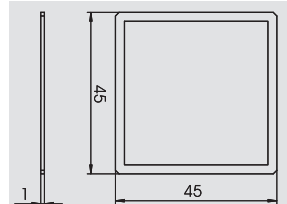

## LED элемент

Тип	Цвет	Уп.	Вес	Арт.-№
		штука	кг/100 шт.	
BE-LED B1RO	красный	10	1,100	<b>6117 75 7</b>
BE-LED B1GN	зеленый	10	1,100	<b>6117 75 8</b>

**L** €/шт.

Светодиод, 230V~, 1,2 мА.  
Светодиодный элемент - для выключателей/клавиш только для ориентационной подсветки.



## Клавишный затемнитель 1/2 модульная ширина

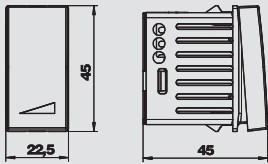

Тип	Цвет	Уп.	Вес	Арт.-№
		штука	кг/100 шт.	
<b>TD-AB21 RW0.5</b>	белоснежный	1	2,300	<b>6117 54 8</b>
<b>TD-AB21 SWGR0.5</b>	цвет: черный	1	2,300	<b>6117 55 0</b>
<b>TD-AB21 AL0.5</b>	алюминиевый лак	1	2,300	<b>6117 55 2</b>

**D** €/шт.

Клавишный реостат с памятью для электронного трансформатора и резистивной нагрузки.

Технические данные:

Фазный реостат, силовое обозначение R;C

Питание 230 В, 50 Гц, 2 разъема

Мощность включения ламп накаливания 230 В: 25 - 210 Вт

Мощность включения обмоточного трансформатора:

25 - 180 ВА

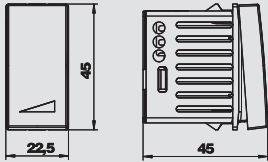

Тип	Цвет	Уп.	Вес	Арт.-№
		штука	кг/100 шт.	
<b>TD-AN21 RW0.5</b>	белоснежный	1	2,300	<b>6117 54 0</b>
<b>TD-AN21 SWGR0.5</b>	цвет: черный	1	2,300	<b>6117 54 2</b>
<b>TD-AN21 AL0.5</b>	алюминиевый лак	1	2,300	<b>6117 54 4</b>

**D** €/шт.

Клавишный реостат с памятью для омических и индуктивных нагрузок.

Технические данные:

Фазный реостат, силовое обозначение R;L

Питание 230 В, 50 Гц, 2 разъема

Мощность включения ламп накаливания 230 В: 25 - 210 Вт

Мощность включения обмоточного трансформатора:

25 - 180 ВА



## Релейная вставка 1/1 модульная ширина

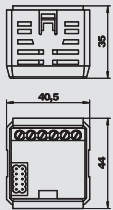

Тип	Уп.	Вес	Арт.-№
	штука	кг/100 шт.	
<b>RE-UW 1</b>	1	4,640	<b>6117 66 2</b>

**L** €/шт.

Релейная вставка с сменным контактом, с входом добавочного устройства, 10 А, 230 В АС, подходит для насадок комнатного термостата RTR-A, таймера ZU-A и регистратора движения BM-A180.

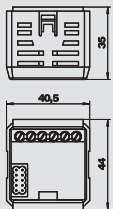

Тип	Уп.	Вес	Арт.-№
	штука	кг/100 шт.	
<b>RE-U2K 1</b>	1	4,640	<b>6117 66 5</b>

**L** €/шт.

Релейная вставка с 2 закрывающимися контактами, с входом добавочного устройства, 4 А, 230 В АС, подходит для насадок таймеров ZU-A и таймеров рольставней RZU-A.

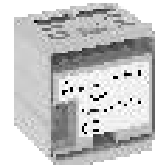
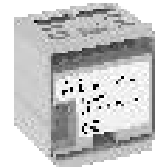

# Электронные коммутационные устройства



## Вставка, датчик движения 180°

Тип	Цвет	Уп. штука	Вес кг/100 шт.	Арт.-№
BM-A180 RW1	белоснежный	1	2,220	6117 37 0
BM-A180 SWGR1	цвет: черный	1	2,220	6117 37 4
BM-A180 AL1	алюминиевый лак	1	2,220	6117 37 2

**D L**  
€/шт.

Насадка пассивного инфракрасного датчика движения для Modul 45.  
Угол регистрации: 180° по горизонтали, 20° по вертикали вверх, 50° по вертикали вниз для углов 0°-60° и 120°-180°, 35° по вертикали вниз для углов 70°-110°, подходит для релейной вставки RE-UW.

Система линз: мультилинзы, двухсторонний датчик с зеркальным элементом  
Радиус действия: 6 м  
Высота монтажа: оптимально скрытый настенный монтаж на высоте 0,8 — 1,2 м  
Высота конструкции: 24 мм  
Класс защиты: IP 20  
Настройка времени: бесступенчатая регулировка от 2 сек. до 30 мин.  
Датчик освещенности: бесступенчатая регулировка от 2 до 1000 люкс, светл.  
Ручной режим: клавиша на устройстве для активации длительного освещения на 2 часа, независимо от уровня освещенности, с оптическим светодиодным датчиком.

После завершения длительного освещения самостоятельное переключение в автоматический режим.  
Работа: нажать клавишу = длительное освещение на 2 часа, красный светодиод под крышкой горит. Повторное нажатие клавиши в течение 2 часов = функция длительного освещения отключается  
регистратор возвращается в автоматический режим, красный светодиод под крышкой гаснет. Свет на короткое время отключается.

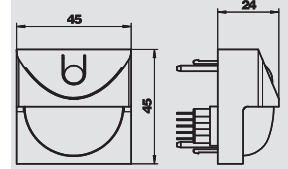

## Насадка, таймер

Тип	Цвет	Уп. штука	Вес кг/100 шт.	Арт.-№
ZU-A RW1	белоснежный	1	2,660	6117 35 2
ZU-A SWGR1	цвет: черный	1	2,660	6117 35 6
ZU-A AL1	алюминиевый лак	1	2,660	6117 35 4

**D L**  
€/шт.

Насадка таймера, программируется 24 таймера, таймеры для отдельных дней недели и блоков дней ( Пн-Пт, Сб+Вс), подходит для релейной вставки 1 канал RE-UW и 2 канала RE-U2K.

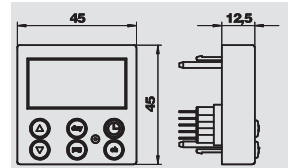

## Насадка, таймер жалюзи

Тип	Цвет	Уп. штука	Вес кг/100 шт.	Арт.-№
RZU-A RW1	белоснежный	1	2,570	6117 36 4
RZU-A SWGR1	цвет: черный	1	2,570	6117 36 8
RZU-A AL 1	алюминиевый лак	1	2,570	6117 36 6

**D L**  
€/шт.

Насадка таймера, программируется 24 таймера, таймеры для отдельных дней недели и блоков дней ( Пн-Пт, Сб+Вс), подходит для релейной вставки 2 канала RE-U2K.

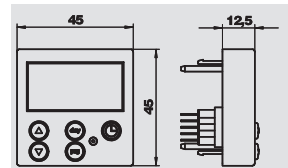

## Вставка, термостат для помещения

Тип	Цвет	Уп. штука	Вес кг/100 шт.	Арт.-№
RTR-A RW1	белоснежный	1	2,660	6117 35 8
RTR-A SWGR1	цвет: черный	1	2,660	6117 36 2
RTR-A AL1	алюминиевый лак	1	2,660	6117 36 0

**D L**  
€/шт.

Насадка регулятора комнатной температуры, 2 регулируемые температуры от 7° до 30° С, температура защита от замерзания 7° С, 24 таймера для снижения температуры / присутствие для отдельных дней недели и блоков дней ( Пн-Пт, Сб+Вс) программируется, подходит для релейной вставки RE-UW.

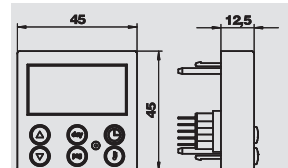

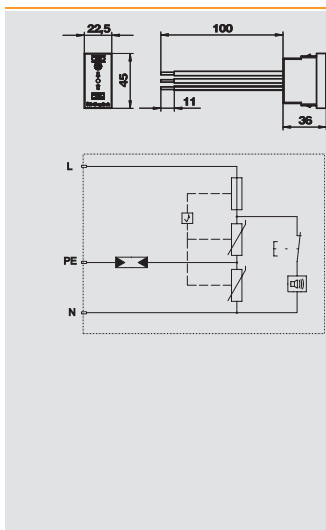

## Защита от повышенного напряжения 1/2 модульная ширина, оптический сигнал

Тип	Цвет	Уп.	Вес	Арт.№		
					штука	кг/100 шт.
USS 45-O-RW	белоснежный	1	2,411	6117 47 3		
USS 45-O-ALU	алюминиевый лак	1	2,411	6117 47 5		

**L** €/шт.

Для стационарной установки в короб Rapid 45, установочный короб и системах подпольной прокладки кабеля.

- Версия -О с оптическим функциональным индикатором
- Быстрый и простой монтаж
- малая ширина 22,5 мм

Использование: монтаж данного устройства защиты от высокого напряжения защищает не только отдельную розетку, но может также использоваться для защиты комбинации розеток.

Устройство защиты от высокого напряжения, тип 3 (класс D), согласно VDE 0675 часть 6 - 11 (DIN EN 61643-11)

Тип 3 LPZ 2→3

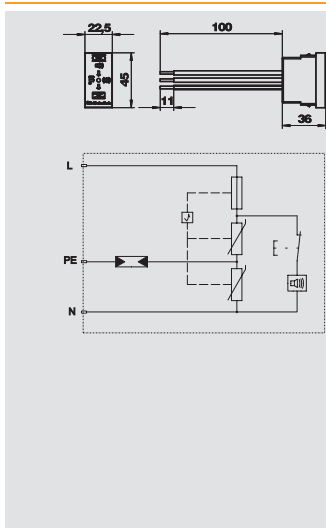

## Защита от повышенного напряжения 1/2 модульная ширина, акустический сигнал

Тип	Цвет	Уп.	Вес	Арт.№		
					штука	кг/100 шт.
USS 45-A-RW	белоснежный	1	2,800	6117 46 5		
USS 45-A-ALU	алюминиевый лак	1	2,800	6117 46 7		

**L** €/шт.

Для стационарной установки в короб Rapid 45, установочный короб и системах подпольной прокладки кабеля.

- Версия -О с оптическим функциональным индикатором
- Быстрый и простой монтаж
- малая ширина 22,5 мм

Использование: монтаж данного устройства защиты от высокого напряжения защищает не только отдельную розетку, но может также использоваться для защиты комбинации розеток.

Устройство защиты от высокого напряжения, тип 3 (класс D), согласно VDE 0675 часть 6 - 11 (DIN EN 61643-11)

Тип 3 LPZ 2→3

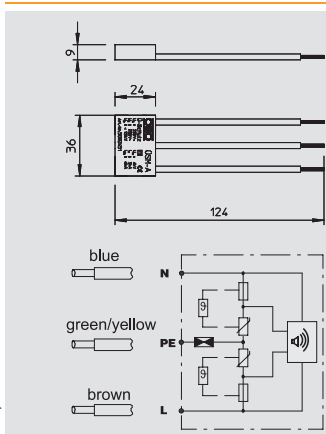
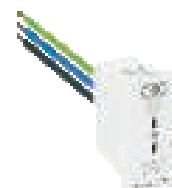

## Модуль защиты от повышенного напряжения, акустический сигнал

Тип	Сигнализация на приборе	Уп.	Вес	Арт.№		
					штука	кг/100 шт.
USM-A	акустический	1	1,500	5092 45 1		

**G** €/шт.

Модуль защиты от высокого напряжения тип 3 (класс D) согласно DIN EN 61643-11 (VDE 0675 часть 6-11), устройство высокочувствительной защиты для сетей 230/400VB. Определено для использования в розетках с защитным контактом.

- с акустическим сообщением о дефекте
- небольшого размера
- Y-образное включение

Использование: универсально используется для всех систем

Тип 3 LPZ 2→3

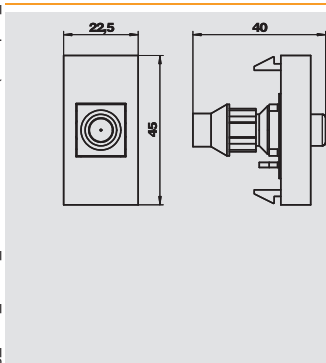

## Антенная розетка SAT 1/2 модульная ширина

Тип	Цвет	Уп.	Вес	Арт.№		
					штука	кг/100 шт.
ANT-1S RW0.5	белоснежный	1	2,250	6117 60 6		
ANT-1S SWGR0.5	цвет: черный	1	2,250	6117 61 0		
ANT-1S AL0.5	алюминиевый лак	1	2,250	6117 60 7		

**D L** €/шт.

Отдельная розетка для антенны, БК и спутникового приемника с разъемом для SAT.

частотный диапазон: до 1 ГГц  
Сквозное демпфирование: макс. 0,055 дБ

Тип 3 LPZ 2→3



# Соединительные устройства



## Антенная розетка 1/1 модульная ширина

Тип	Цвет	Уп.	Вес	Арт.-№
		штука	кг/100 шт.	
ANT-2E RW1	белоснежный	10	8,100	6117 38 1
ANT-2E SWGR1	цвет: черный	10	8,100	6117 38 3
ANT-2E AL1	алюминиевый лак	10	8,100	6117 38 5

**L** €/шт.

Отдельная розетка для устройства антенны, БК или спутникового приемника с разъемом для ТВ или радио.

Частота: 5-862 МГц  
 Выводное демпфирование: 1 дБ  
 Демпфирование обратного канала: 14 дБ  
 EMV-класс защиты А



Тип	Цвет	Уп.	Вес	Арт.-№
		штука	кг/100 шт.	
ANT-2D RW1	белоснежный	10	8,100	6117 38 7
ANT-2D SWGR1	цвет: черный	10	8,100	6117 38 9
ANT-2D AL1	алюминиевый лак	10	8,100	6117 39 1

**L** €/шт.

Сквозная розетка для антенны, БК- или спутникового приемника с разъемом для ТВ или радио.

Частота: 5-862 МГц  
 Сквозное демпфирование: 4 дБ  
 Выводное демпфирование: 14 дБ  
 EMV-класс защиты А



Тип	Цвет	Уп.	Вес	Арт.-№
		штука	кг/100 шт.	
ANT-3E RW1	белоснежный	10	9,400	6117 39 3
ANT-3E SWGR1	цвет: черный	10	9,400	6117 39 5
ANT-3E AL1	алюминиевый лак	10	9,400	6117 39 7

**L** €/шт.

Отдельная розетка для устройства антенны, БК или спутникового приемника с разъемом для ТВ, радио и SAT.

частота: 5-2050 МГц  
 Выводное демпфирование:  
 5-862 МГц - 1 дБ  
 950-2050 МГц - 2 дБ  
 Демпфирование обратного канала: 14 дБ  
 EMV-класс защиты А

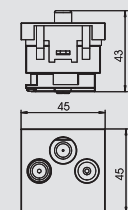
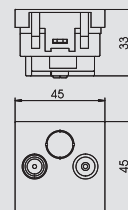
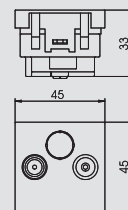

## Телефонная розетка 1/1 модульная ширина

Тип	Цвет	Уп.	Вес	Арт.-№
		штука	кг/100 шт.	
TAE-6F RW1	белоснежный	10	2,000	6117 42 8
TAE-6F AL1	алюминиевый лак	10	2,000	6117 43 0

**L** €/шт.

Телефонная розетка TAE 6 F

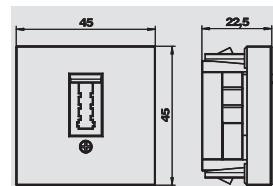

## Розетка для выравнивания потенциалов 1/1 модульная ширина

Тип	Цвет	Уп.	Вес	Арт.-№
		штука	кг/100 шт.	
PAD-LQ6 RW1	белоснежный	1	5,400	6119 99 8
PAD-LQ6 SWGR1	цвет: черный	1	5,400	6119 99 7
PAD-LQ6 AL1	алюминиевый лак	1	5,400	6119 99 9

**D L** €/шт.

Розетка выравнивания потенциалов согласно DIN 42 801 для подключения углового штекера тип: 1945, подключение с обратной стороны винтами M6.

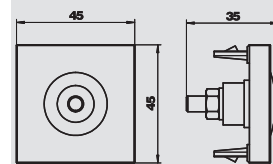



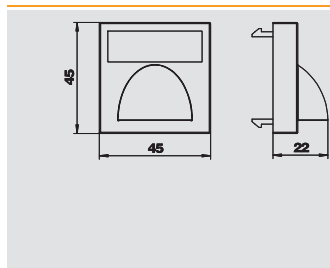

## Кабельный разъем 1/1, модульная ширина

Тип	Цвет	Уп.	Вес	Арт.-№
		штука	кг/100 шт.	
KA-ZKB RW1	белоснежный	8	0,890	6117 98 5
KA-ZKB SWGR1	цвет: черный	8	0,890	6117 98 6
KA-ZKB AL1	алюминиевый лак	8	0,890	6117 98 7

**D** €/шт.

Кабельный вывод с разгрузкой натяжения через крепление кабельной стяжки

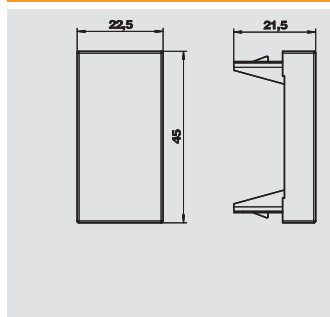

## Заглушка, 1/2 модульная ширина

Тип	Цвет	Уп.	Вес	Арт.-№
		штука	кг/100 шт.	
ADP-B RW0.5	белоснежный	10	0,400	6117 41 4
ADP-B SWGR0.5	цвет: черный	10	0,400	6117 41 5
ADP-B AL0.5	алюминиевый лак	10	0,400	6117 41 6

**D L**  
€/шт.

Заглушка используется для закрытия пустых полей половины устройства (1/2 ширина модуля).

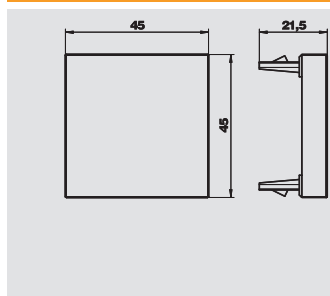

## Заглушка, 1/1 модульная ширина

Тип	Цвет	Уп.	Вес	Арт.-№
		штука	кг/100 шт.	
ADP-B RW1	белоснежный	10	0,800	6117 40 6
ADP-B SWGR1	цвет: черный	10	0,800	6117 40 7
ADP-B AL1	алюминиевый лак	10	0,800	6117 40 8

**D L**  
€/шт.

Заглушка используется для закрытия пустых полей устройства (1 ширина модуля).

