





## Короб для прокладки кабеля Rapid 80, пластик

	Глубина короба 70 мм	Высота боковой стенки 110 мм	214
	Глубина короба 70 мм	Высота боковой стенки 130 мм	217
	Глубина короба 70 мм	Высота боковой стенки 170 мм	220
	Аксессуары	-	313
	Монтаж электроустановочных изделий	-	347



# глубина короба 70 мм, высота короба 110 мм



## Короб для монтажа электроустановочных изделий, тип GK70110

Тип	Цвет	Длина мм	Уп. м	Вес кг/100 м	Арт.-№
GK-70110RW	белоснежный	2000	8	132,000	<b>6274 30 0</b>
GK-70110CW	кремовый	2000	8	132,000	<b>6274 30 1</b>
GK-70110LGR	светло-серый	2000	8	132,000	<b>6274 30 2</b>
GK-70110GR	серый камень	2000	8	132,000	<b>6274 30 6</b>

**ПВХ** поливинилхлорид €/м

Короб GK для монтажа электроустановочных изделий из поливинилхлорида без содержания свинца подходит для крепления непосредственно к стене или к консоли. Крепление осуществляется за счет перфорации короба. Короб GK для монтажа электроустановочных изделий из пластмассы имеет на дне С-образный профиль для установки разделительной перегородки из пластика. В монтажных коробках серии 71GD могут устанавливаться все выключатели с опорным кольцом и хомутом для подвески, а также приборы серии Modul 45. Системное отверстие составляет 76,5 мм. С одной стороны секции кабельного короба установлены 2 соединительные накладки.

Крышку необходимо заказывать отдельно.

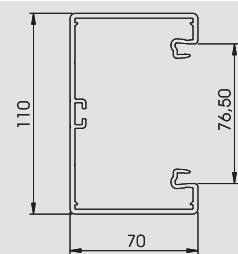

## Муфта

Тип	Цвет	Уп. шт.	Вес кг/100 шт.	Арт.-№
GK-KUP	светло-серый	50	1,070	<b>6274 65 0</b>

**ABS/ASA** акрилонитрил-бутадиен-стирол €/шт.

Муфта для соединения нескольких участков короба для получения необходимой длины. Пара муфт входит в комплект поставки и уже установлена заранее.

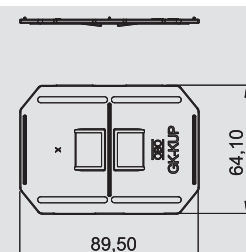

## Монтажная коробка, одинарная

Тип	Цвет	Уп. шт.	Вес кг/100 шт.	Арт.-№
71GD6	серый	5	5,600	<b>6288 61 0</b>
71GD6	серый	1	5,700	<b>6288 61 5</b>

**РА** полиамид €/шт.

Монтажная коробка для системы выключателей, с откидной и при необходимости быстроразъемной нижней частью, с подводными отверстиями для диаметра провода до 14 мм.

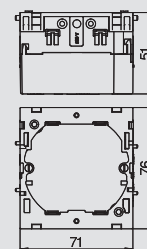

## Монтажная коробка, двойная

Тип	Цвет	Уп. шт.	Вес кг/100 шт.	Арт.-№
71GD7	серый	2	11,000	<b>6288 61 1</b>

**РА** полиамид €/шт.

Монтажная коробка для серии выключателей Standard для установки 2 отдельных устройств или многосекционной розетки с защитным контактом.

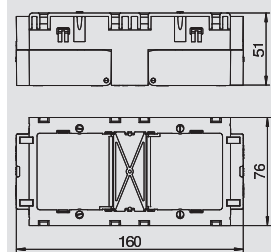

## Разгрузка от натяжения

Тип	Уп. шт.	Вес кг/100 шт.	Арт.-№
7ZE	50	31,500	<b>6288 79 0</b>

**РА** полиамид €/шт.

Разгрузка от натяжения с защелками, подходит для монтажных коробок 7GD и 71GD. Диапазон зажима кабеля до 14 мм.

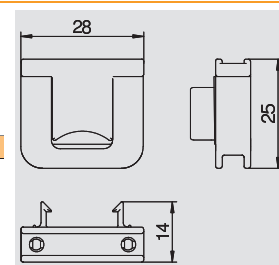

## Крышка короба, гладкая

Тип	Цвет	Длина мм	Уп. м	Вес кг/100 м	Арт.-№
GK-OTGRW	белоснежный	2000	16	27,500	<b>6278 68 0</b>
GK-OTGCW	кремовый	2000	16	27,500	<b>6278 68 1</b>
GK-OTGLGR	светло-серый	2000	16	27,500	<b>6278 68 2</b>
GK-OTGGR	серый камень	2000	16	27,500	<b>6278 68 6</b>

**ПВХ** поливинилхлорид €/м

Гладкая крышка для применения в кабельных коробах с отверстием 76,5.

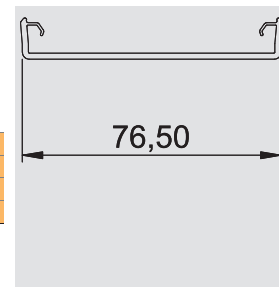

Короб для прокладки кабеля Rapid 80, пластик

06 LFS\_Katalog\_2010\_Neuer\_Stand / ru / 25/02/2010 (LLExport\_00996)

## глубина короба 70 мм, высота короба 110 мм

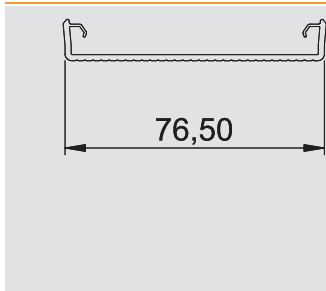

### Крышка короба, пластик, рифленая

Тип	Цвет	Длина мм	Уп.	Вес	Арт.-№
			м	кг/100 м	
GK-OTKRW	белоснежный	2000	16	27,000	6278 78 0
GK-OTKCW	кремовый	2000	16	27,000	6278 78 1
GK-OTKLGR	светло-серый	2000	16	27,000	6278 78 2
GK-OTKGR	серый камень	2000	16	27,000	6278 78 6

ПВХ поливинилхлорид

€/м

Рифленая крышка для применения в кабельных коробах с отверстием 76,5.

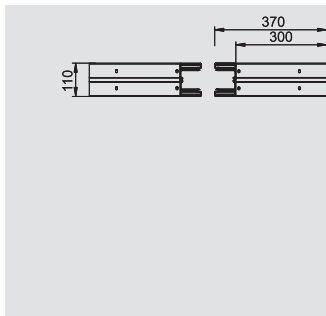

### Внешний угол

Тип	Цвет	Уп.	Вес шт.	Арт.-№
GK-A70110RW	белоснежный	1	116,000	6274 31 0
GK-A70110CW	кремовый	1	116,000	6274 31 1
GK-A70110LGR	светло-серый	1	116,000	6274 31 2
GK-A70110GR	серый камень	1	116,000	6274 31 6

ПВХ поливинилхлорид

€/шт.

Внешний угол для изменения направления коробов GK.

Крышку необходимо заказывать отдельно.

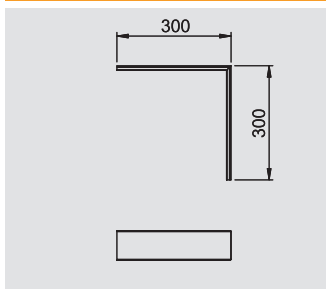

### Крышка внешнего угла, гладкая

Тип	Цвет	Уп.	Вес шт.	Арт.-№
GK-OTGARW	белоснежный	2	14,000	6274 79 0
GK-OTGACW	кремовый	2	14,000	6274 79 1
GK-OTGALGR	светло-серый	2	14,000	6274 79 2
GK-OTGAGR	серый камень	2	14,000	6274 79 6

ПВХ поливинилхлорид

€/шт.

Крышка внешнего угла из ПВХ, гладкая поверхность

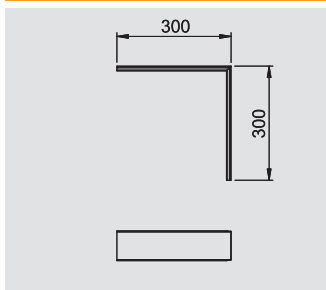

### Крышка внешнего угла, рифленая

Тип	Цвет	Уп.	Вес шт.	Арт.-№
GK-OTKARW	белоснежный	2	16,000	6274 89 0
GK-OTKACW	кремовый	2	16,000	6274 89 1
GK-OTKALGR	светло-серый	2	16,000	6274 89 2
GK-OTKAGR	серый камень	2	16,000	6274 89 6

ПВХ поливинилхлорид

€/шт.

Крышка внешнего угла из ПВХ, рифленая поверхность

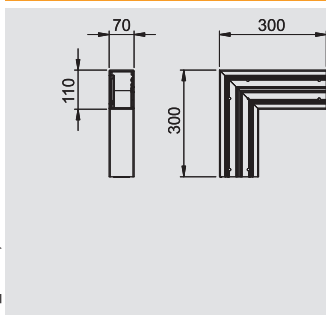

### Плоский угол

Тип	Цвет	Уп.	Вес шт.	Арт.-№
GK-F70110RW	белоснежный	1	78,000	6274 32 0
GK-F70110CW	кремовый	1	78,000	6274 32 1
GK-F70110LGR	светло-серый	1	78,000	6274 32 2
GK-F70110GR	серый камень	1	78,000	6274 32 6

ПВХ поливинилхлорид

€/шт.

Плоский угол для изменения направления коробов GK.

Крышку необходимо заказывать отдельно.

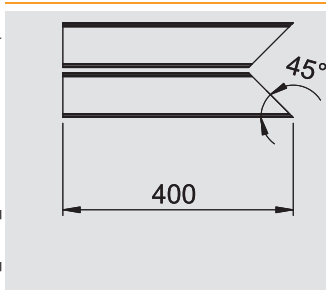

### Крышка плоского угла, гладкая

Тип	Цвет	Уп.	Вес шт.	Арт.-№
GK-OTGFRW	белоснежный	2	17,000	6274 49 0
GK-OTGFCW	кремовый	2	17,000	6274 49 1
GK-OTGFLGR	светло-серый	2	17,000	6274 49 2
GK-OTGFGR	серый камень	2	17,000	6274 49 6

ПВХ поливинилхлорид

€/шт.

Крышка плоского угла из ПВХ, гладкая поверхность



# глубина короба 70 мм, высота короба 110 мм



## Крышка плоского угла, рифленая

Тип	Цвет	Уп.	Вес	Арт.-№
		шт.	кг/100 шт.	
GK-OTKFRW	белоснежный	2	20,000	6274 59 0
GK-OTKFCW	кремовый	2	20,000	6274 59 1
GK-OTKFLGR	светло-серый	2	20,000	6274 59 2
GK-OTKFGR	серый камень	2	20,000	6274 59 6

**ПВХ** поливинилхлорид €/шт.

Крышка плоского угла из ПВХ, рифленая поверхность

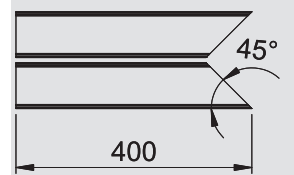

## Внутренний угол

Тип	Цвет	Уп.	Вес	Арт.-№
		шт.	кг/100 шт.	
GK-I70110RW	белоснежный	1	100,000	6274 34 0
GK-I70110CW	кремовый	1	100,000	6274 34 1
GK-I70110LGR	светло-серый	1	100,000	6274 34 2
GK-I70110GR	серый камень	1	100,000	6274 34 6

**ПВХ** поливинилхлорид €/шт.

Внутренний угол для изменения направления коробов GK.

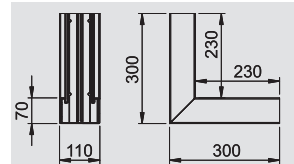

## Т-образная секция

Тип	Цвет	Уп.	Вес	Арт.-№
		шт.	кг/100 шт.	
GK-T70110RW	белоснежный	1	100,000	6274 36 0
GK-T70110CW	кремовый	1	100,000	6274 36 1
GK-T70110LGR	светло-серый	1	100,000	6274 36 2
GK-T70110GR	серый камень	1	100,000	6274 36 6

**ПВХ** поливинилхлорид €/шт.

Т-образная секция для изменения направления коробов GK.

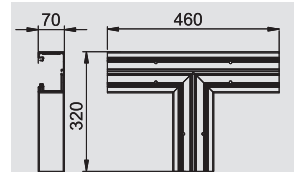

## Заглушка

Тип	Цвет	Уп.	Вес	Арт.-№
		шт.	кг/100 шт.	
GK-E70110RW	белоснежный	10	4,800	6274 37 0
GK-E70110CW	кремовый	10	4,800	6274 37 1
GK-E70110LGR	светло-серый	10	4,800	6274 37 2
GK-E70110GR	серый камень	10	4,800	6274 37 6

**ПВХ** поливинилхлорид €/шт.

Заглушка для короба GK.

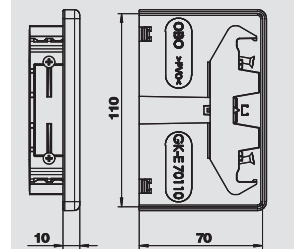

## Разделительная полочка

Тип	Цвет	Длина	Уп.	Вес	Арт.-№
			м	кг/100 м	
GK-TW70	—	2000	40	17,400	6274 90 0

**ПВХ** поливинилхлорид €/м

Разделительная перегородка для монтажа в кабельных коробах GK для прокладки кабелей и проводов различных уровней напряжения.

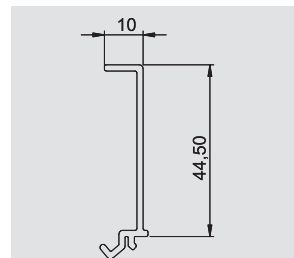

## Кабельный зажим

Тип	Уп.	Вес	Арт.-№
	шт.	кг/100 шт.	
KL80A	20	0,680	6288 64 0

**РА** полиамид €/шт.

Кабельный зажим для надежного удержания кабеля и для фиксации разделительной перегородки в системах кабельных коробов GK, GS и GEK-A.

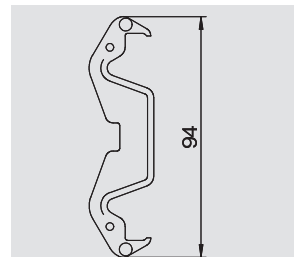

**Короб для монтажа электроустановочных изделий, тип GK70130**

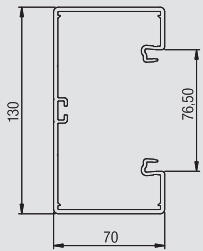

Тип	Цвет	Длина мм	Уп. м	Вес кг/100 м	Арт.-№
GK-70130RW	белоснежный	2000	8	152,000	6274 50 0
GK-70130CW	кремовый	2000	8	152,000	6274 50 1
GK-70130LGR	светло-серый	2000	8	152,000	6274 50 2
GK-70130GR	серый камень	2000	8	152,000	6274 50 6

**ПВХ** поливинилхлорид €/м

Короб GK для монтажа электроустановочных изделий из поливинилхлорида без содержания свинца подходит для крепления непосредственно к стене или к консоли. Крепление осуществляется за счет перфорации короба. Короб GK для монтажа электроустановочных изделий из пластмассы имеет на дне С-образный профиль для установки разделительной перегородки из пластика. В монтажных коробках серии 71GD могут устанавливаться все выключатели с опорным кольцом и хомутом для подвески, а также приборы серии Modul 45. Системное отверстие составляет 76,5 мм. С одной стороны секции кабельного короба установлены 2 соединительные накладки.

Крышку необходимо заказывать отдельно.



**Муфта**

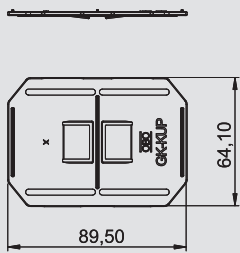

Тип	Цвет	Уп. шт.	Вес кг/100 шт.	Арт.-№
GK-KUP	светло-серый	50	1,070	6274 65 0

**ABS/ASA** акрилонитрил-бутадиен-стирол €/шт.

Муфта для соединения нескольких участков короба для получения необходимой длины. Пара муфт входит в комплект поставки и уже установлена заранее.



**Монтажная коробка, одинарная**

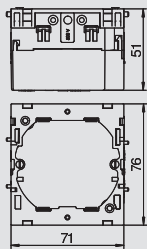

Тип	Цвет	Уп. шт.	Вес кг/100 шт.	Арт.-№
71GD6	серый	5	5,600	6288 61 0
71GD6	серый	1	5,700	6288 61 5

**РА** полиамид €/шт.

Монтажная коробка для системы выключателей, с откидной и при необходимости быстроразъемной нижней частью, с подводящими отверстиями для диаметра провода до 14 мм.

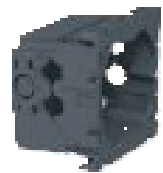

**Монтажная коробка, двойная**

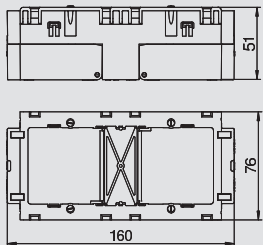

Тип	Цвет	Уп. шт.	Вес кг/100 шт.	Арт.-№
71GD7	серый	2	11,000	6288 61 1

**РА** полиамид €/шт.

Монтажная коробка для серии выключателей Standard для установки 2 отдельных устройств или многосекционной розетки с защитным контактом.



**Разгрузка от натяжения**

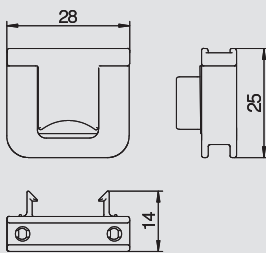

Тип	Уп. шт.	Вес кг/100 шт.	Арт.-№
7ZE	50	31,500	6288 79 0

**РА** полиамид €/шт.

Разгрузка от натяжения с защелками, подходит для монтажных коробок 7GD и 71GD. Диапазон зажима кабеля до 14 мм



**Крышка короба, гладкая**

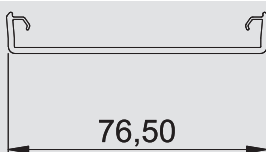

Тип	Цвет	Длина мм	Уп. м	Вес кг/100 м	Арт.-№
GK-OTGRW	белоснежный	2000	16	27,500	6278 68 0
GK-OTGCW	кремовый	2000	16	27,500	6278 68 1
GK-OTGLGR	светло-серый	2000	16	27,500	6278 68 2
GK-OTGGR	серый камень	2000	16	27,500	6278 68 6

**ПВХ** поливинилхлорид €/м

Гладкая крышка для применения в кабельных коробах с отверстием 76,5.



# глубина короба 70 мм, высота короба 130 мм

Короб для прокладки кабеля Rapid 80, пластик



## Крышка короба, пластик, рифленая

Тип	Цвет	Длина мм	Уп.	Вес	Арт.-№
			м	кг/100 м	
<b>GK-OTKRW</b>	белоснежный	2000	16	27,000	<b>6278 78 0</b>
<b>GK-OTKCW</b>	кремовый	2000	16	27,000	<b>6278 78 1</b>
<b>GK-OTKLGR</b>	светло-серый	2000	16	27,000	<b>6278 78 2</b>
<b>GK-OTKGR</b>	серый камень	2000	16	27,000	<b>6278 78 6</b>

**ПВХ** поливинилхлорид

€/м

Рифленая крышка для применения в кабельных коробах с отверстием 76,5.

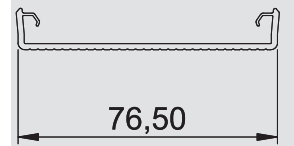

## Внешний угол

Тип	Цвет	Уп.	Вес шт.	Арт.-№
<b>GK-A70130RW</b>	белоснежный	1	127,000	<b>6274 51 0</b>
<b>GK-A70130CW</b>	кремовый	1	127,000	<b>6274 51 1</b>
<b>GK-A70130LGR</b>	светло-серый	1	127,000	<b>6274 51 2</b>
<b>GK-A70130GR</b>	серый камень	1	127,000	<b>6274 51 6</b>

**ПВХ** поливинилхлорид

€/шт.

Внешний угол для изменения направления коробов GK.

Крышку необходимо заказывать отдельно.

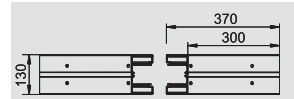

## Крышка внешнего угла, гладкая

Тип	Цвет	Уп.	Вес шт.	Арт.-№
<b>GK-OTGARW</b>	белоснежный	2	14,000	<b>6274 79 0</b>
<b>GK-OTGACW</b>	кремовый	2	14,000	<b>6274 79 1</b>
<b>GK-OTGALGR</b>	светло-серый	2	14,000	<b>6274 79 2</b>
<b>GK-OTGAGR</b>	серый камень	2	14,000	<b>6274 79 6</b>

**ПВХ** поливинилхлорид

€/шт.

Крышка внешнего угла из ПВХ, гладкая поверхность

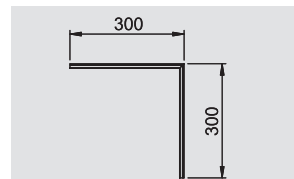

## Крышка внешнего угла, рифленая

Тип	Цвет	Уп.	Вес шт.	Арт.-№
<b>GK-OTKARW</b>	белоснежный	2	16,000	<b>6274 89 0</b>
<b>GK-OTKACW</b>	кремовый	2	16,000	<b>6274 89 1</b>
<b>GK-OTKALGR</b>	светло-серый	2	16,000	<b>6274 89 2</b>
<b>GK-OTKAGR</b>	серый камень	2	16,000	<b>6274 89 6</b>

**ПВХ** поливинилхлорид

€/шт.

Крышка внешнего угла из ПВХ, рифленая поверхность

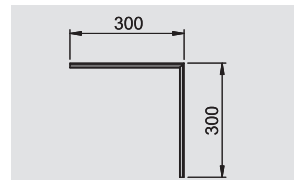

## Плоский угол

Тип	Цвет	Уп.	Вес шт.	Арт.-№
<b>GK-F70130RW</b>	белоснежный	1	83,000	<b>6274 52 0</b>
<b>GK-F70130CW</b>	кремовый	1	83,000	<b>6274 52 1</b>
<b>GK-F70130LGR</b>	светло-серый	1	83,000	<b>6274 52 2</b>
<b>GK-F70130GR</b>	серый камень	1	83,000	<b>6274 52 6</b>

**ПВХ** поливинилхлорид

€/шт.

Плоский угол для изменения направления коробов GK.

Крышку необходимо заказывать отдельно.

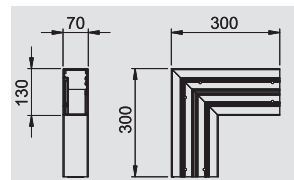

## Крышка плоского угла, гладкая

Тип	Цвет	Уп.	Вес шт.	Арт.-№
<b>GK-OTGFRW</b>	белоснежный	2	17,000	<b>6274 49 0</b>
<b>GK-OTGFCW</b>	кремовый	2	17,000	<b>6274 49 1</b>
<b>GK-OTGFLGR</b>	светло-серый	2	17,000	<b>6274 49 2</b>
<b>GK-OTGFGR</b>	серый камень	2	17,000	<b>6274 49 6</b>

**ПВХ** поливинилхлорид

€/шт.

Крышка плоского угла из ПВХ, гладкая поверхность

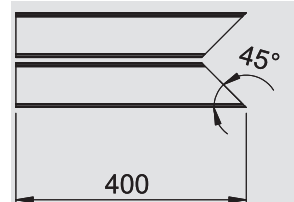

06 LFS\_Katalog\_2010\_Neuer\_Stand / ru / 25/02/2010 (LLExport\_00996)

# глубина короба 70 мм, высота короба 130 мм

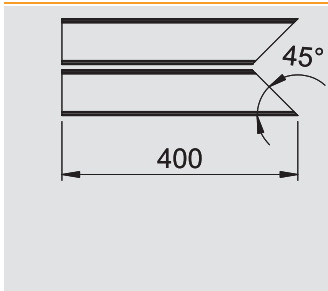

## Крышка плоского угла, рифленая

Тип	Цвет	Уп.	Вес	Арт.-№
		шт.	кг/100 шт.	
GK-OTKFRW	белоснежный	2	20,000	6274 59 0
GK-OTKFCW	кремовый	2	20,000	6274 59 1
GK-OTKFLGR	светло-серый	2	20,000	6274 59 2
GK-OTKFGR	серый камень	2	20,000	6274 59 6

ПВХ поливинилхлорид €/шт.

Крышка плоского угла из ПВХ, рифленая поверхность

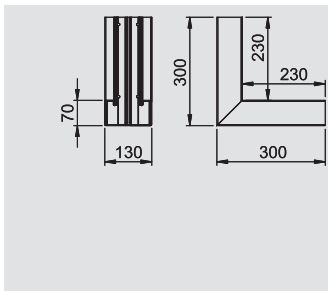

## Внутренний угол

Тип	Цвет	Уп.	Вес	Арт.-№
		шт.	кг/100 шт.	
GK-I70130RW	белоснежный	1	110,000	6274 54 0
GK-I70130CW	кремовый	1	110,000	6274 54 1
GK-I70130LGR	светло-серый	1	110,000	6274 54 2
GK-I70130GR	серый камень	1	110,000	6274 54 6

ПВХ поливинилхлорид €/шт.

Внутренний угол для изменения направления коробов GK.

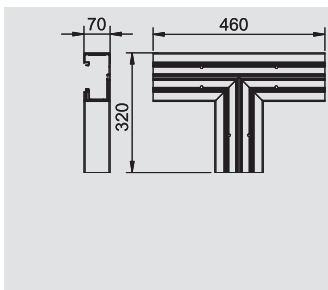

## T-образная секция

Тип	Цвет	Уп.	Вес	Арт.-№
		шт.	кг/100 шт.	
GK-T70130RW	белоснежный	1	108,000	6274 56 0
GK-T70130CW	кремовый	1	108,000	6274 56 1
GK-T70130LGR	светло-серый	1	108,000	6274 56 2
GK-T70130GR	серый камень	1	108,000	6274 56 6

ПВХ поливинилхлорид €/шт.

T-образная секция для изменения направления коробов GK.

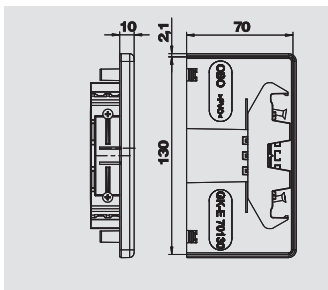

## Заглушка

Тип	Цвет	Уп.	Вес	Арт.-№
		шт.	кг/100 шт.	
GK-E70130RW	белоснежный	10	5,300	6274 57 0
GK-E70130CW	кремовый	10	5,300	6274 57 1
GK-E70130LGR	светло-серый	10	5,300	6274 57 2
GK-E70130GR	серый камень	10	5,300	6274 57 6

ПВХ поливинилхлорид €/шт.

Заглушка для короба GK.

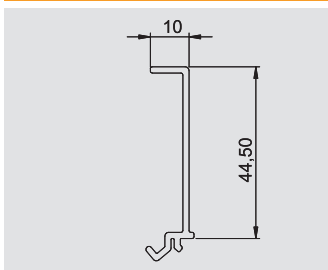

## Разделительная полочка

Тип	Цвет	Длина мм	Уп.	Вес	Арт.-№
			м	кг/100 м	
GK-TW70	—	2000	40	17,400	6274 90 0

ПВХ поливинилхлорид €/м

Разделительная перегородка для монтажа в кабельных коробах GK для прокладки кабелей и проводов различных уровней напряжения.

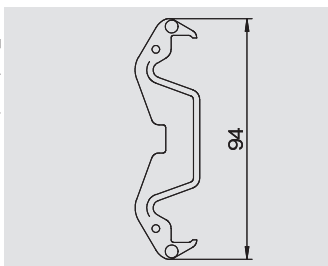

## Кабельный зажим

Тип	Уп.	Вес	Арт.-№
KL80A	20	0,680	6288 64 0

РА полиамид €/шт.

Кабельный зажим для надежного удержания кабеля и для фиксации разделительной перегородки в системах кабельных коробов GK, GS и GEK-A.



Короб для прокладки кабеля Rapid 80, пластик



## глубина короба 70 мм, высота короба 170 мм



### Короб для монтажа электроустановочных изделий тип GK70170

Тип	Цвет	Длина мм	Уп. м	Вес кг/100 м	Арт.-№
<b>GK-70170RW</b>	белоснежный	2000	8	180,000	<b>6274 70 0</b>
<b>GK-70170CW</b>	кремовый	2000	8	180,000	<b>6274 70 1</b>
<b>GK-70170LGR</b>	светло-серый	2000	8	180,000	<b>6274 70 2</b>
<b>GK-70170GR</b>	серый камень	2000	8	180,000	<b>6274 70 6</b>

**ПВХ** поливинилхлорид €/м

Короб GK для монтажа электроустановочных изделий из поливинилхлорида без содержания свинца подходит для крепления непосредственно к стене или к консоли. Крепление осуществляется за счет перфорации короба. Короб GK для монтажа электроустановочных изделий из пластмассы имеет на дне С-образный профиль для установки разделительной перегородки из пластика. В монтажных коробках серии 71GD могут устанавливаться все выключатели с опорным кольцом и хомутом для подвески, а также приборы серии Modul 45. Системное отверстие составляет 76,5 мм. С одной стороны секции кабельного короба установлены 2 соединительные накладки.

Крышку необходимо заказывать отдельно.

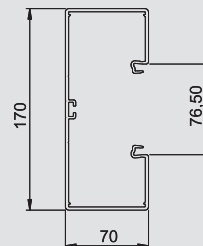

### Муфта

Тип	Цвет	Уп. шт.	Вес кг/100 шт.	Арт.-№
<b>GK-KUP</b>	светло-серый	50	1,070	<b>6274 65 0</b>

**ABS/ASA** акрилонитрил-бутадиен-стирол €/шт.

Муфта для соединения нескольких участков короба для получения необходимой длины. Пара муфт входит в комплект поставки и уже установлена заранее.

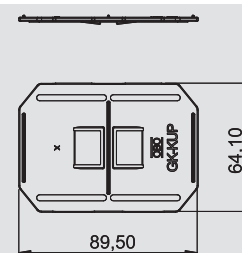

### Монтажная коробка, одинарная

Тип	Цвет	Уп. шт.	Вес кг/100 шт.	Арт.-№
<b>71GD6</b>	серый	5	5,600	<b>6288 61 0</b>
<b>71GD6</b>	серый	1	5,700	<b>6288 61 5</b>

**РА** полиамид €/шт.

Монтажная коробка для системы выключателей, с откидной и при необходимости быстроразъемной нижней частью, с подводными отверстиями для диаметра провода до 14 мм.

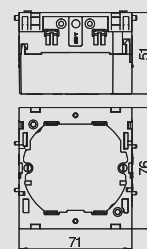

### Монтажная коробка, двойная

Тип	Цвет	Уп. шт.	Вес кг/100 шт.	Арт.-№
<b>71GD7</b>	серый	2	11,000	<b>6288 61 1</b>

**РА** полиамид €/шт.

Монтажная коробка для серии выключателей Standard для установки 2 отдельных устройств или многосекционной розетки с защитным контактом.

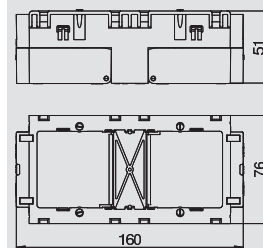

### Разгрузка от натяжения

Тип	Уп. шт.	Вес кг/100 шт.	Арт.-№
<b>7ZE</b>	50	31,500	<b>6288 79 0</b>

**РА** полиамид €/шт.

Разгрузка от натяжения с защелками, подходит для монтажных коробок 7GD и 71GD. Диапазон зажима кабеля до 14 мм.

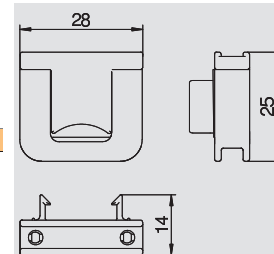

### Крышка короба, гладкая

Тип	Цвет	Длина мм	Уп. м	Вес кг/100 м	Арт.-№
<b>GK-OTGRW</b>	белоснежный	2000	16	27,500	<b>6278 68 0</b>
<b>GK-OTGCW</b>	кремовый	2000	16	27,500	<b>6278 68 1</b>
<b>GK-OTGLGR</b>	светло-серый	2000	16	27,500	<b>6278 68 2</b>
<b>GK-OTGGR</b>	серый камень	2000	16	27,500	<b>6278 68 6</b>

**ПВХ** поливинилхлорид €/м

Гладкая крышка для применения в кабельных коробах с отверстием 76,5.

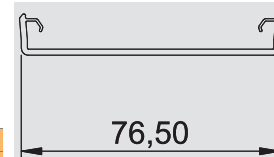



## глубина короба 70 мм, высота короба 170 мм

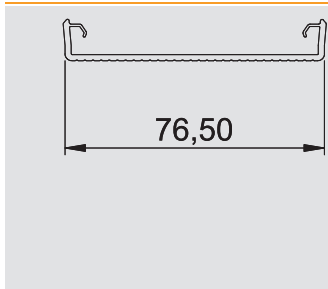

### Крышка короба, пластик, рифленая

Тип	Цвет	Длина мм	Уп.	Вес	Арт.-№
			м	кг/100 м	
<b>GK-OTKRW</b>	белоснежный	2000	16	27,000	<b>6278 78 0</b>
<b>GK-OTKCW</b>	кремовый	2000	16	27,000	<b>6278 78 1</b>
<b>GK-OTKLGR</b>	светло-серый	2000	16	27,000	<b>6278 78 2</b>
<b>GK-OTKGR</b>	серый камень	2000	16	27,000	<b>6278 78 6</b>

**ПВХ** поливинилхлорид

€/м

Рифленая крышка для применения в кабельных коробах с отверстием 76,5.

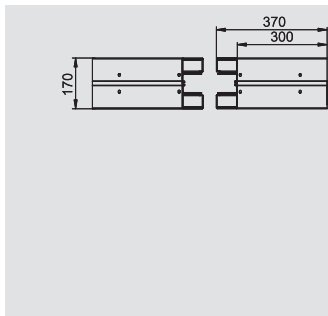

### Внешний угол

Тип	Цвет	Уп. шт.	Вес кг/100 шт.	Арт.-№
<b>GK-A70170CW</b>	кремовый	1	149,000	<b>6274 71 1</b>
<b>GK-A70170LGR</b>	светло-серый	1	149,000	<b>6274 71 2</b>
<b>GK-A70170GR</b>	серый камень	1	149,000	<b>6274 71 6</b>

**ПВХ** поливинилхлорид

€/шт.

Внешний угол для изменения направления коробов GK.

Крышку необходимо заказывать отдельно.

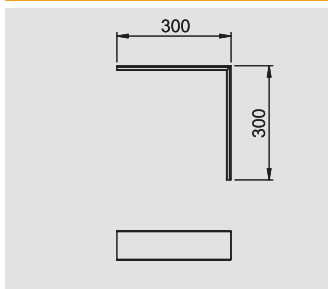

### Крышка внешнего угла, гладкая

Тип	Цвет	Уп. шт.	Вес кг/100 шт.	Арт.-№
<b>GK-OTGACW</b>	кремовый	2	14,000	<b>6274 79 1</b>
<b>GK-OTGALGR</b>	светло-серый	2	14,000	<b>6274 79 2</b>
<b>GK-OTGAGR</b>	серый камень	2	14,000	<b>6274 79 6</b>

**ПВХ** поливинилхлорид

€/шт.

Крышка внешнего угла из ПВХ, гладкая поверхность

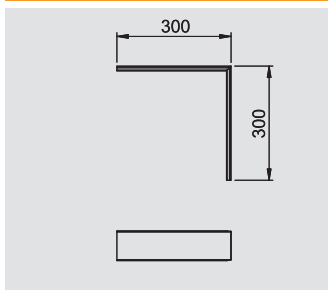

### Крышка внешнего угла, рифленая

Тип	Цвет	Уп. шт.	Вес кг/100 шт.	Арт.-№
<b>GK-OTKACW</b>	кремовый	2	16,000	<b>6274 89 1</b>
<b>GK-OTKALGR</b>	светло-серый	2	16,000	<b>6274 89 2</b>
<b>GK-OTKAGR</b>	серый камень	2	16,000	<b>6274 89 6</b>

**ПВХ** поливинилхлорид

€/шт.

Крышка внешнего угла из ПВХ, рифленая поверхность

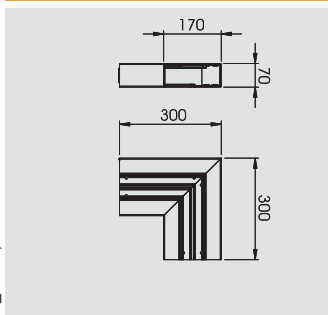

### Плоский угол

Тип	Цвет	Уп. шт.	Вес кг/100 шт.	Арт.-№
<b>GK-F70170CW</b>	кремовый	1	91,000	<b>6274 72 1</b>
<b>GK-F70170LGR</b>	светло-серый	1	91,000	<b>6274 72 2</b>
<b>GK-F70170GR</b>	серый камень	1	91,000	<b>6274 72 6</b>

**ПВХ** поливинилхлорид

€/шт.

Плоский угол для изменения направления коробов GK.

Крышку необходимо заказывать отдельно.

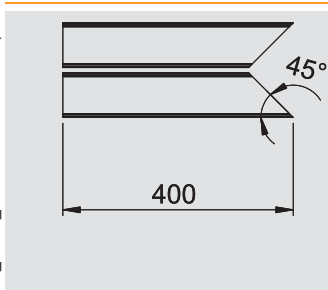

### Крышка плоского угла, гладкая

Тип	Цвет	Уп. шт.	Вес кг/100 шт.	Арт.-№
<b>GK-OTGFCW</b>	кремовый	2	17,000	<b>6274 49 1</b>
<b>GK-OTGFLGR</b>	светло-серый	2	17,000	<b>6274 49 2</b>
<b>GK-OTGFGR</b>	серый камень	2	17,000	<b>6274 49 6</b>

**ПВХ** поливинилхлорид

€/шт.

Крышка плоского угла из ПВХ, гладкая поверхность



Короб для прокладки кабеля Rapid 80, пластик



# глубина короба 70 мм, высота короба 170 мм



## Крышка плоского угла, рифленая

Тип	Цвет	Уп.	Вес	Арт.-№
		шт.	кг/100 шт.	
GK-OTKFRW	белоснежный	2	20,000	6274 59 0
GK-OTKFCW	кремовый	2	20,000	6274 59 1
GK-OTKFLGR	светло-серый	2	20,000	6274 59 2
GK-OTKFGR	серый камень	2	20,000	6274 59 6

**ПВХ** поливинилхлорид €/шт.

Крышка плоского угла из ПВХ, рифленая поверхность

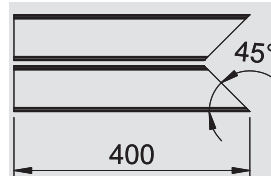

## Внутренний угол

Тип	Цвет	Уп.	Вес	Арт.-№
		шт.	кг/100 шт.	
GK-I70170RW	белоснежный	1	130,000	6274 74 0
GK-I70170CW	кремовый	1	130,000	6274 74 1
GK-I70170LGR	светло-серый	1	130,000	6274 74 2
GK-I70170GR	серый камень	1	130,000	6274 74 6

**ПВХ** поливинилхлорид €/шт.

Внутренний угол для изменения направления коробов GK.

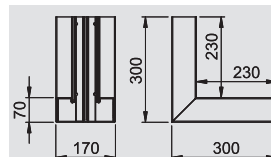

## T-образная секция

Тип	Цвет	Уп.	Вес	Арт.-№
		шт.	кг/100 шт.	
GK-T70170RW	белоснежный	1	120,000	6274 76 0
GK-T70170CW	кремовый	1	120,000	6274 76 1
GK-T70170LGR	светло-серый	1	120,000	6274 76 2
GK-T70170GR	серый камень	1	120,000	6274 76 6

**ПВХ** поливинилхлорид €/шт.

T-образная секция для изменения направления коробов GK.

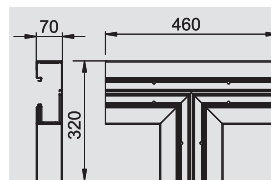

## Заглушка

Тип	Цвет	Уп.	Вес	Арт.-№
		шт.	кг/100 шт.	
GK-E70170RW	белоснежный	10	6,200	6274 77 0
GK-E70170CW	кремовый	10	6,200	6274 77 1
GK-E70170LGR	светло-серый	10	6,200	6274 77 2
GK-E70170GR	серый камень	10	6,200	6274 77 6

**ПВХ** поливинилхлорид €/шт.

Заглушка для короба GK.

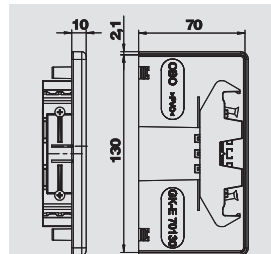

## Разделительная полочка

Тип	Цвет	Длина	Уп.	Вес	Арт.-№
			м	кг/100 м	
GK-TW70	—	2000	40	17,400	6274 90 0

**ПВХ** поливинилхлорид €/м

Разделительная перегородка для монтажа в кабельных коробах GK для прокладки кабелей и проводов различных уровней напряжения.

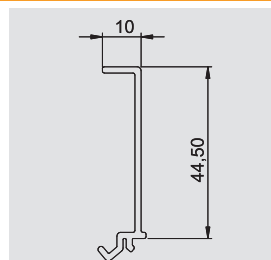

## Кабельный зажим

Тип	Уп.	Вес	Арт.-№
	шт.	кг/100 шт.	
KL80A	20	0,680	6288 64 0

**РА** полиамид €/шт.

Кабельный зажим для надежного удержания кабеля и для фиксации разделительной перегородки в системах кабельных коробов GK, GS и GEK-A.

