



Системы, препятствующие распространению огня, для монтажа под полом

	Система огнестойких проходок FBA из пеноматериала	2-компонентная огнестойкая пена	416
		Комплект огнестойких материалов в чемодане	416
		Монтажный пистолет	416
		Комплект смесительных трубок	416
	Система огнестойких пеноблоков FBA-B	Маркировочная табличка	416
		Огнестойкий пеноблок FBA-B	417
		Вакуумный блок FBA-BV	417
		Огнестойкая шпатлевка FBA-B	417
		Настенная табличка	417



Огнестойкая пена Pyrosit FBS90 для кабельных каналов



Огнестойкая пена Pyrosit FBS90

Тип	Объем л	Уп. шт.	Вес кг/100 шт.	Арт.-№

€/шт.

Двухкомпонентная огнестойкая пена Pyrosit FBS90 в картридже, класс огнестойкости S90. В соответствии с требованиями пожарной безопасности, установленными в НПБ 237-97. В комплекте с 2-мя смесительными трубками. Рекомендуется хранить в сухом теплом помещении при температуре от +5°C до +30°C. Срок хранения до 6 месяцев. Нанесение обязательно с помощью картриджного пистолета FBS90-P2.

Указание: двухкомпонентный картриджный пистолет FP520 можно использовать повторно.



Комплект огнестойких материалов Pyrosit FBS90 в чемодане

Тип	Уп. шт.	Вес кг/100 шт.	Арт.-№

€/шт.

В комплект огнестойких материалов Pyrosit FBS90 входит все необходимое для монтажа 2-компонентных огнестойких проходок из пеноматериала. В комплекте: 2 x FBS90-S, 1 x FBS90-P, 1 x FBS90-M и 1 x KS-S.



Картриджный пистолет Pyrosit

Тип	Уп. шт.	Вес кг/100 шт.	Арт.-№

€/шт.

2-компонентный картриджный пистолет для нанесения огнестойкой пены Pyrosit FBS90. Пистолет может применяться с обычными картриджами объемом 300 мл.



Комплект смесительных трубок Pyrosit

Тип	Уп. т.е.	Вес кг/100 упак. ед-ц	Арт.-№

€/т.е.

Комплект из 10 смесительных и 5 удлинительных трубок для нанесения огнестойкой пены Pyrosit FBS90.



Маркировочная табличка

Тип	Уп. шт.	Вес кг/100 шт.	Арт.-№

€/шт.

Универсальная табличка для самостоятельного нанесения маркировки всех огнестойких проходок ОБО. Для маркировки в соответствии с допусками. В комплекте с 2 дюбелями.

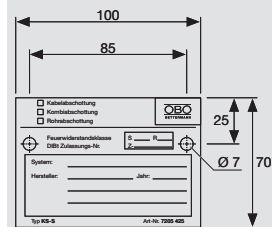

Пеноблок FBA-B200 для установки в кабельных каналах

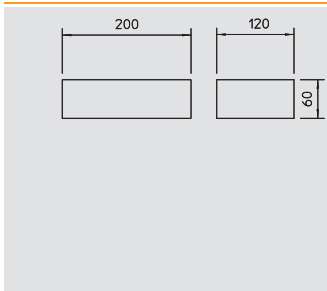

Пеноблок FBA-B200

Тип	Размер мм	Уп.	Вес	Арт.-№
		шт.	кг/100 шт.	
FBA-B200	200x120x60	20	40,000	7202 50 6



€/шт.

Пеноблок для комбинированной огнестойкой проходки, класс огнестойкости S 90. В соответствии с требованиями пожарной безопасности, установленными в НПБ 237-97. Рекомендуется предохранять блоки от попадания воды, чтобы гарантировать надежное вспенивание в случае пожара.

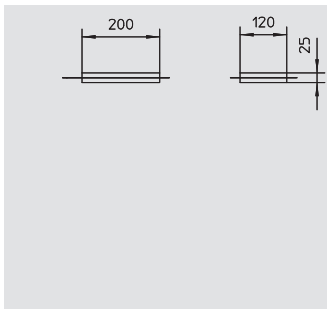

Вакуумный блок FBA-BV200

Тип	Размер мм	Уп.	Вес	Арт.-№
		шт.	кг/100 шт.	
FBA-BV200	200x120x25	10	40,000	7202 51 6



€/шт.

Вакуумный блок для комбинированной проходки. После разрезания пленки вакуумный блок вновь расширяется до своего первоначального размера. Возможно применение с пленкой и без нее. Предохранять блоки от попадания воды, чтобы гарантировать надежное вспенивание в случае пожара.

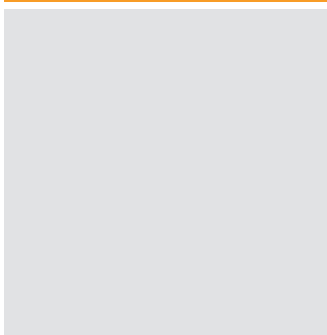

Огнестойкая шпатлевка FBA-SP в картридже

Тип	Объем	Уп.	Вес	Арт.-№
	л	шт.	кг/100 шт.	
FBA-SP	0,31	1	46,000	7202 32 2



€/шт.

Огнестойкая шпатлевка в картридже
Применяется для монтажа небольших кабельных проходок FBA-SP, а также для закрытия швов в огнестойких проходках FBA. Класс огнестойкости S90. В соответствии с требованиями пожарной безопасности, установленными в НПБ 237-97. Рекомендуется хранить в сухом теплом помещении при температуре от +5°C до +30°C. Срок хранения в закрытой упаковке до 12 месяцев.

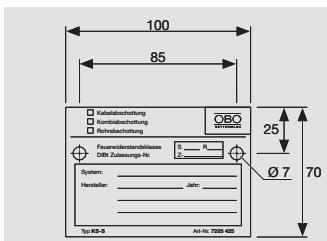

Настенная табличка

Тип	Уп.	Вес	Арт.-№
	шт.	кг/100 шт.	
KS-S	1	2,400	7205 42 5



€/шт.

Универсальная табличка для самостоятельного нанесения маркировки всех огнестойких проходок ОБО. Для маркировки в соответствии с допусками. В комплекте с 2 дюбелями.

