

Электроустановочные изделия серии Modul 45

	Розетка с заземляющим контактом	Розетка прямая 0° Розетка диагональная 33°	406 406
	Розетка с заземляющим контактом	Розетка прямая 0° Розетка прямая 0°, с ключом	407 407
	Розетка с заземляющим контактом	Розетка диагональная 33° Розетка диагональная 33°, с ключом	408 408
	Ключ	Для розетки с ключом	409
	Розетка, швейцарский стандарт	Розетка Modul 45	409
	Розетка, датский стандарт	Розетка Modul 45	409
	Модуль защиты от перенапряжения	Для монтажных коробок GB2 и GB3 Для модульных рамок MT3 и MT4	409 409
	Антенная розетка	Modul 45	410
	Телефонная розетка	Система телефонных розеток TAE	410
	Компьютерная розетка серии Modul 45	Для модулей подключения с суппортом	410
	Соединительный модуль	С суппортом	411
	Заглушка	Розетка Modul 45	411

Электроустановочные изделия серии Modul 45



Розетка прямая 0° с заземляющим контактом

Тип	Цвет	Уп.	Вес	Арт.-№
		шт.	кг/100 шт.	
SKS-D0 RW1	белоснежный	20	3,800	6117 00 1
SKS-D0 ROR1	оранжевый	20	3,800	6117 00 3
SKS-D0 MZGN1	зеленый	20	3,800	6117 00 5
SKS-D0 SRO1	красный	20	3,800	6117 00 7

PC поликарбонат €/шт.

Розетка с заземляющим контактом одинарная 0°, с повышенной защитой от прикосновений, со штекерными зажимами, 2-полюсная, 16 А, 250 V~, с соединительными клеммами согласно IEC 60884-1.

Тип	Цвет	Уп.	Вес	Арт.-№
		шт.	кг/100 шт.	
SKS-D0 RW2	белоснежный	10	7,500	6117 01 2
SKS-D0 ROR2	оранжевый	10	7,500	6117 01 4
SKS-D0 MZGN2	зеленый	10	7,500	6117 01 6
SKS-D0 SRO2	красный	10	7,500	6117 01 8

PC поликарбонат €/шт.

Розетка с заземляющим контактом двойная 0°, с повышенной защитой от прикосновений, со штекерными зажимами, 2-полюсная, 16 А, 250 V~, с соединительными клеммами согласно IEC 60884-1.

Тип	Цвет	Уп.	Вес	Арт.-№
		шт.	кг/100 шт.	
SKS-D0 RW3	белоснежный	4	10,300	6117 02 3
SKS-D0 ROR3	оранжевый	4	10,300	6117 02 5
SKS-D0 MZGN3	зеленый	4	10,300	6117 02 7
SKS-D0 SRO3	красный	4	10,300	6117 02 9

PC поликарбонат €/шт.

Розетка с заземляющим контактом тройная 0°, с повышенной защитой от прикосновений, со штекерными зажимами, 2-полюсная, 16 А, 250 V~, с соединительными клеммами согласно IEC 60884-1.

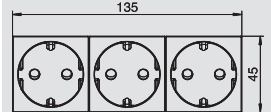
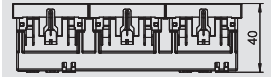
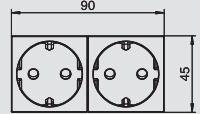
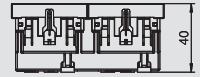
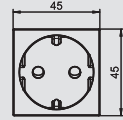
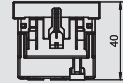

Розетка диагональная 33° с заземляющим контактом

Тип	Цвет	Уп.	Вес	Арт.-№
		шт.	кг/100 шт.	
SKS-D3 RW1	белоснежный	20	3,800	6117 04 1
SKS-D3 ROR1	оранжевый	20	3,800	6117 04 3
SKS-D3 MZGN1	зеленый	20	3,800	6117 04 5
SKS-D3 SRO1	красный	20	3,800	6117 04 7
SKS-D3 AL1	алюминиевый лак	20	3,800	6117 04 9

PC поликарбонат €/шт.

Розетка с заземляющим контактом одинарная 33°, с повышенной защитой от прикосновений, со штекерными зажимами, 2-полюсная, 16 А, 250 V~, с соединительными клеммами согласно IEC 60884-1.

Тип	Цвет	Уп.	Вес	Арт.-№
		шт.	кг/100 шт.	
SKS-D3 RW2	белоснежный	10	7,500	6117 05 2
SKS-D3 ROR2	оранжевый	10	7,500	6117 05 4
SKS-D3 MZGN2	зеленый	10	7,500	6117 05 6
SKS-D3 SRO2	красный	10	7,500	6117 05 8
SKS-D3 AL2	алюминиевый лак	10	7,500	6117 06 0

PC поликарбонат €/шт.

Розетка с заземляющим контактом двойная 33°, с повышенной защитой от прикосновений, со штекерными зажимами, 2-полюсная, 16 А, 250 V~, с соединительными клеммами согласно IEC 60884-1.

Тип	Цвет	Уп.	Вес	Арт.-№
		шт.	кг/100 шт.	
SKS-D3 RW3	белоснежный	4	10,300	6117 06 3
SKS-D3 ROR3	оранжевый	4	10,300	6117 06 5
SKS-D3 MZGN3	зеленый	4	10,300	6117 06 7
SKS-D3 SRO3	красный	4	10,300	6117 06 9
SKS-D3 AL3	алюминиевый лак	4	10,300	6117 07 1

PC поликарбонат €/шт.

Розетка с заземляющим контактом тройная 33°, с повышенной защитой от прикосновений, со штекерными зажимами, 2-полюсная, 16 А, 250 V~, с соединительными клеммами согласно IEC 60884-1.

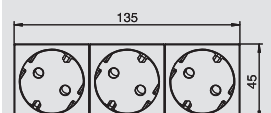
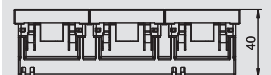
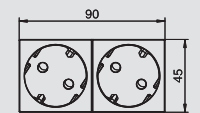
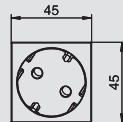
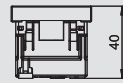

Прямая розетка 0° с заземляющим контактом

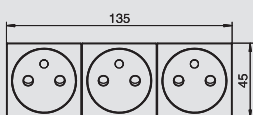
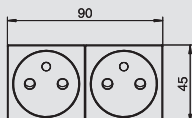
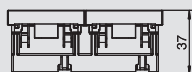
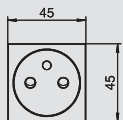
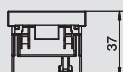

Тип	Цвет	Уп. шт.	Вес кг/100 шт.	Арт.-№
SKS-F0 RW1	белоснежный	20	3,800	6117 10 2
SKS-F0 ROR1	оранжевый	20	3,800	6117 10 4
SKS-F0 MZGN1	зеленый	20	3,800	6117 10 6
SKS-F0 SRO1	красный	20	3,800	6117 10 8

PC поликарбонат €/шт.

Розетка с заземляющим контактом одинарная 0°, с повышенной защитой прикосновений, со штекерными зажимами, 2-полюсная 16 А, 250 V~, с соединительными клеммами согласно IEC 60884-1.

Тип	Цвет	Уп. шт.	Вес кг/100 шт.	Арт.-№
SKS-F0 RW2	белоснежный	10	7,500	6117 11 1
SKS-F0 ROR2	оранжевый	10	7,500	6117 11 3
SKS-F0 MZGN2	зеленый	10	7,500	6117 11 5
SKS-F0 SRO2	красный	10	7,500	6117 11 7

PC поликарбонат €/шт.

Розетка с заземляющим контактом двойная 0°, с повышенной защитой прикосновений, со штекерными зажимами, 2-полюсная 16 А, 250 V~, с соединительными клеммами согласно IEC 60884-1.

Тип	Цвет	Уп. шт.	Вес кг/100 шт.	Арт.-№
SKS-F0 RW3	белоснежный	4	12,000	6117 12 3
SKS-F0 ROR3	оранжевый	4	12,000	6117 12 5
SKS-F0 MZGN3	зеленый	4	12,000	6117 12 7
SKS-F0 SRO3	красный	4	12,000	6117 12 9

PC поликарбонат €/шт.

Розетка с заземляющим контактом тройная 0°, с повышенной защитой прикосновений, со штекерными зажимами, 2-полюсная 16 А, 250 V~, с соединительными клеммами согласно IEC 60884-1.

Прямая розетка 0° с заземляющим контактом, с ключом

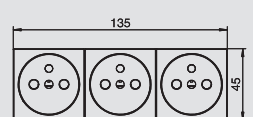
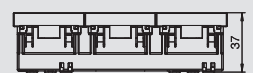
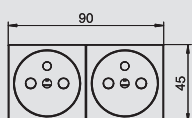
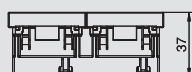
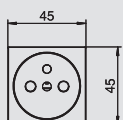
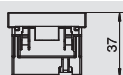

Тип	Цвет	Уп. шт.	Вес кг/100 шт.	Арт.-№
SKS-FC0 SRO1	красный	20	3,800	6106 67 7

PC поликарбонат €/шт.

Розетка с заземляющим контактом одинарная 0° в кодированном исполнении, с повышенной защитой прикосновений, с 2-полюсными клеммами, 16 А, 250 V~, с соединительными клеммами согласно IEC 60884-1.

Розетка может использоваться в сочетании с кодировочным ключом типа CST-SKS.

Указание: кодировочный ключ не входит в объем поставки.

Тип	Цвет	Уп. шт.	Вес кг/100 шт.	Арт.-№
SKS-FC0 SRO2	красный	10	7,500	6106 68 7

PC поликарбонат €/шт.

Розетка с заземляющим контактом двойная 0° в кодированном исполнении, с повышенной защитой прикосновений, с 2-полюсными клеммами, 16 А, 250 V~, с соединительными клеммами согласно IEC 60884-1.

Розетка может использоваться в сочетании с кодировочным ключом типа CST-SKS.

Указание: кодировочный ключ не входит в объем поставки.

Тип	Цвет	Уп. шт.	Вес кг/100 шт.	Арт.-№
SKS-FC0 SRO3	красный	4	10,300	6106 69 7

PC поликарбонат €/шт.

Розетка с заземляющим контактом тройная 0° в кодированном исполнении, с повышенной защитой прикосновений, с 2-полюсными клеммами, 16 А, 250 V~, с соединительными клеммами согласно IEC 60884-1.

Розетка может использоваться в сочетании с кодировочным ключом типа CST-SKS.

Указание: кодировочный ключ не входит в объем поставки.

Розетка диагональная 33°, с заземляющим контактом

Тип	Цвет	Уп. шт.	Вес кг/100 шт.	Арт.№
SKS-F3 RW1	белоснежный	20	3,800	6117 14 0
SKS-F3 ROR1	оранжевый	20	3,800	6117 14 2
SKS-F3 MZGN1	зеленый	20	3,800	6117 14 4
SKS-F3 SRO1	красный	20	3,800	6117 14 6
SKS-F3 AL1	алюминиевый лак	20	3,800	6117 14 8

PC поликарбонат €/шт.

Розетка с заземляющим контактом одинарная 33°, с повышенной защитой прикосновений, со штекерными зажимами, 2-полюсная 16 А, 250 V~, с соединительными клеммами согласно IEC 60884-1.

Тип	Цвет	Уп. шт.	Вес кг/100 шт.	Арт.№
SKS-F3 RW2	белоснежный	10	7,500	6117 15 1
SKS-F3 ROR2	оранжевый	10	7,500	6117 15 3
SKS-F3 MZGN2	зеленый	10	7,500	6117 15 5
SKS-F3 SRO2	красный	10	7,500	6117 15 7
SKS-F3 AL2	алюминиевый лак	10	7,500	6117 15 9

PC поликарбонат €/шт.

Розетка с заземляющим контактом двойная 33°, с повышенной защитой прикосновений, со штекерными зажимами, 2-полюсная 16 А, 250 V~, с соединительными клеммами согласно IEC 60884-1.

Тип	Цвет	Уп. шт.	Вес кг/100 шт.	Арт.№
SKS-F3 RW3	белоснежный	4	10,300	6117 16 2
SKS-F3 ROR3	оранжевый	4	10,300	6117 16 4
SKS-F3 MZGN3	зеленый	4	10,300	6117 16 6
SKS-F3 SRO3	красный	4	10,300	6117 16 8
SKS-F3 AL3	алюминиевый лак	4	10,300	6117 17 0

PC поликарбонат €/шт.

Розетка с заземляющим контактом тройная 33°, с повышенной защитой прикосновений, со штекерными зажимами, 2-полюсная 16 А, 250 V~, с соединительными клеммами согласно IEC 60884-1.

Диагональная розетка 33° с заземляющим контактом, с ключом

Тип	Цвет	Уп. шт.	Вес кг/100 шт.	Арт.№
SKS-FC3 SRO1	красный	20	3,800	6106 70 7

PC поликарбонат €/шт.

Розетка с заземляющим контактом одинарная 33° в кодированном исполнении, с повышенной защитой прикосновений, с 2-полюсными клеммами, 16 А, 250 V~, с соединительными клеммами согласно IEC 60884-1.

Розетка может использоваться в сочетании с кодировочным ключом типа CST-SKS.

Указание: кодировочный ключ не входит в объем поставки.

Тип	Цвет	Уп. шт.	Вес кг/100 шт.	Арт.№
SKS-FC3 SRO2	красный	10	7,500	6106 71 7

PC поликарбонат €/шт.

Розетка с заземляющим контактом двойная 33° в кодированном исполнении, с повышенной защитой прикосновений, с 2-полюсными клеммами, 16 А, 250 V~, с соединительными клеммами согласно IEC 60884-1.

Розетка может использоваться в сочетании с кодировочным ключом типа CST-SKS.

Указание: кодировочный ключ не входит в объем поставки.

Тип	Цвет	Уп. шт.	Вес кг/100 шт.	Арт.№
SKS-FC3 SRO3	красный	4	10,300	6106 72 7

PC поликарбонат €/шт.

Розетка с заземляющим контактом тройная 33° в кодированном исполнении, с повышенной защитой прикосновений, с 2-полюсными клеммами, 16 А, 250 V~, с соединительными клеммами согласно IEC 60884-1.

Розетка может использоваться в сочетании с кодировочным ключом типа CST-SKS.

Указание: кодировочный ключ не входит в объем поставки.

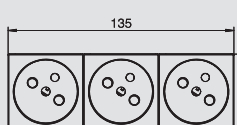
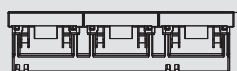
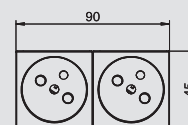
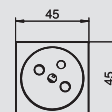
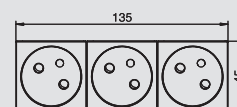
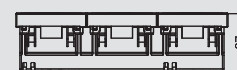
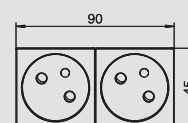
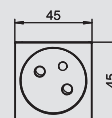

Электроустановочные изделия серии Modul 45

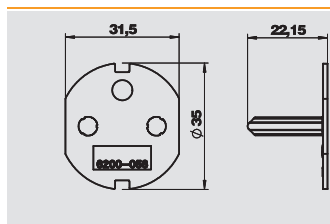

		Ключ		
Тип	Цвет	Уп.	Вес	Арт.-№
		шт.	кг/100 шт.	
CST-SKS	черный	10	1,200	6106 73 5
PC поликарбонат		€/шт.		

Кодировочный ключ для розетки со стержнем заземления – кодированное исполнение

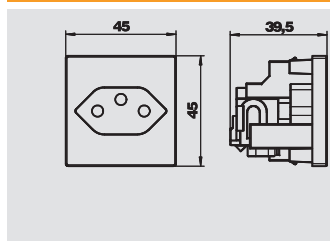

		Розетка серии Modul 45, швейцарский стандарт		
Тип	Цвет	Уп.	Вес	Арт.-№
		шт.	кг/100 шт.	
SKS-CH0 RW1	белоснежный	1	3,400	6117 20 0
PC поликарбонат		€/шт.		

Одинарная розетка 0°, швейцарский стандарт (SEV), со штекерными зажимами, 2-полюсная, 10 А, 250 В[~], тип 13, с соединительными клеммами согласно IEC 60884-1.

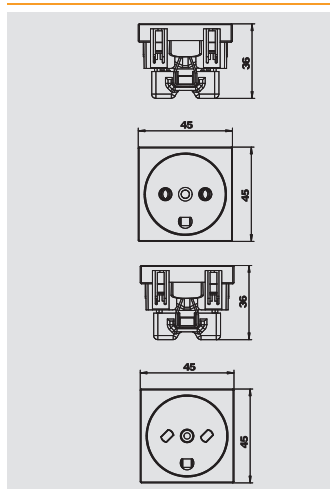

		Прямая розетка 0° серии Modul 45, датский стандарт		
Тип	Цвет	Уп.	Вес	Арт.-№
		шт.	кг/100 шт.	
SKS-DK0 RW1	белоснежный	20	3,050	6117 20 2
PC поликарбонат		€/шт.		

Одинарная розетка 0°, датский стандарт, с повышенной защитой касания, с 2-полюсными резьбовыми клеммами, 16 А, 250 В[~], с соединительными клеммами согласно IEC 60884-1.

Тип	Цвет	Уп.	Вес	Арт.-№
		шт.	кг/100 шт.	
SKS-DKE0 RW1	белоснежный	20	3,050	6117 20 3
PC поликарбонат		€/шт.		

Одинарная розетка 0°, швейцарский стандарт, в кодированном исполнении, для телекоммуникационных сетей, с резьбовыми 2-полюсными клеммами, 16А250В[~], с соединительными клеммами согласно IEC 60884-1.

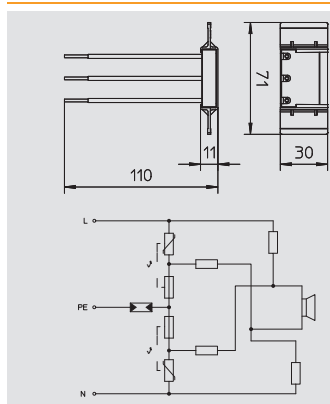

		Модуль защиты от перенапряжения для монтажных коробок GB2 и GB3		
Тип	Сигнализация на приборе	Уп.	Вес	Арт.-№
		шт.	кг/100 шт.	
USM-A-4	акустический	1	2,000	5092 47 2
		€/шт.		

Модуль защиты от перенапряжения с акустическим сигналом о неисправностях, без отключения от сети, для подключения одинарной или многоместной розетки. Для установки в монтажные коробки GB2 и GB3 с разделительной перегородкой. Модуль соответствует стандарту EN 61643-11, тип 3, класс III, класс требований D. 2-полюсная, 16 А/250 В переменного тока, со звуковой индикацией неисправностей.

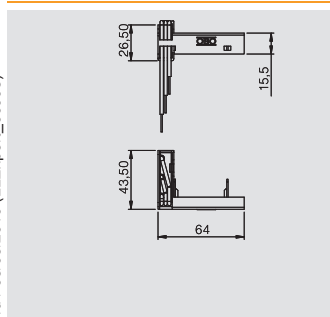

		Модуль защиты от перенапряжения для модульных рамок MT3 и MT4		
Тип	Сигнализация на приборе	Уп.	Вес	Арт.-№
		шт.	кг/100 шт.	
USM-A-4T	акустический	1	0,000	6107 80 1
		€/шт.		

Модуль защиты от перенапряжения 2-полюсный, 16 А/250 В переменного тока, с акустическим сигналом о неисправностях, без отключения от сети, для подключения к многоместной розетке Modul 45connect с суппортом. Для установки в модульную рамку MT3/45 и MT4/45. Модуль соответствует стандарту EN 61643-11, тип 3, класс III, класс требований D.



Электроустановочные изделия серии Modul 45



Антенная розетка оконечная, ТВ и радио

Тип	Цвет	Уп.	Вес	Арт.-№
		шт.	кг/100 шт.	
ANT-2E RW1	белоснежный	10	8,100	6117 38 1

€/шт.

Отдельная розетка для устройства антенны, БК или спутникового приемника с разъемом для ТВ или радио.

Частота: 5-862 МГц
 Выводное демпфирование: 1 дБ
 Демпфирование обратного канала: 14 дБ
 EMV-класс защиты А

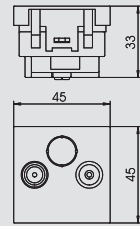

Антенная розетка проходная, ТВ и радио

Тип	Цвет	Уп.	Вес	Арт.-№
		шт.	кг/100 шт.	
ANT-2D RW1	белоснежный	10	8,100	6117 38 7

€/шт.

Сквозная розетка для антенны, БК- или спутникового приемника с разъемом для ТВ или радио.

Частота: 5-862 МГц
 Сквозное демпфирование: 4 дБ
 Выводное демпфирование: 14 дБ
 EMV-класс защиты А

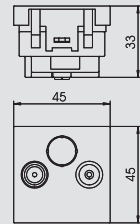

Антенная розетка оконечная, ТВ, радио и SAT

Тип	Цвет	Уп.	Вес	Арт.-№
		шт.	кг/100 шт.	
ANT-3E RW1	белоснежный	10	9,400	6117 39 3

€/шт.

Отдельная розетка для устройства антенны, БК или спутникового приемника с разъемом для ТВ, радио и SAT.

частота: 5-2050 МГц
 Выводное демпфирование:
 5-862 МГц - 1 дБ
 950-2050 МГц - 2 дБ
 Демпфирование обратного канала: 14 дБ
 EMV-класс защиты А

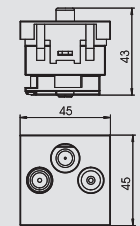

Телефонная розетка, система TAE

Тип	Цвет	Уп.	Вес	Арт.-№
		шт.	кг/100 шт.	
TAE-6F RW1	белоснежный	10	2,000	6117 42 8
TAE-6F AL1	алюминиевый лак	10	2,000	6117 43 0

€/шт.

Телефонная розетка TAE 6 F

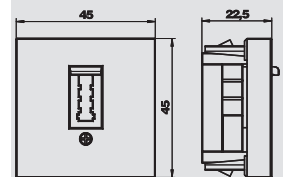

Корпус компьютерной розетки серии Modul 45 для телекоммуникационных модулей с суппортом

Тип	Цвет	Уп.	Вес	Арт.-№
		шт.	кг/100 шт.	
DMS-2RM RW1	белоснежный	10	0,855	6117 31 5

PC поликарбонат €/шт.

Корпус компьютерной розетки с прямым выводом для крепления 2 модулей с суппортом. Защелкивающееся крепление подходит для горизонтальной и вертикальной установки в системное окружение.

Монтажная панель с 2 x 1 порт.

Тип	Цвет	Уп.	Вес	Арт.-№
		шт.	кг/100 шт.	
DMG-2RM RW1	белый	10	1,100	6117 31 9

€/шт.

Корпус компьютерной розетки с прямым выводом для крепления 2 модулей с суппортом. Защелкивающееся крепление подходит для горизонтальной и вертикальной установки в системное окружение.

Монтажная панель с 2 x 1 порт.

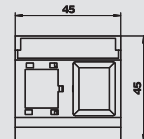
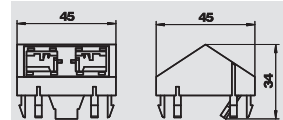

Электроустановочные изделия серии Modul 45

Телекоммуникационный модуль с суппортом, кат. 5е

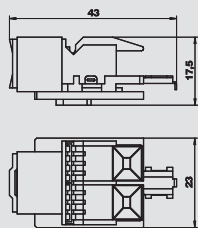

Тип	Уп.	Вес	Арт.-№
	шт.	кг/100 шт.	
ASM-C5	1	1,120	6117 33 7

€/шт.

Модуль подключения с суппортом, кат. 5е, неэкранированный, с разъемом RJ45. В комплекте с пылезащитным колпачком, кабельной стяжкой и руководством по монтажу.

Включая пылезащитный колпачок, кабельную стяжку и руководство по монтажу.



Телекоммуникационный модуль с суппортом, кат. 5е, экранированный

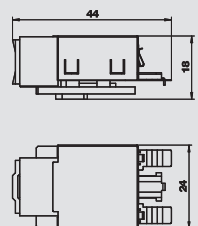

Тип	Уп.	Вес	Арт.-№
	шт.	кг/100 шт.	
ASM-C5 G	1	1,920	6117 32 5

€/шт.

Модуль подключения с суппортом, кат. 5е, экранированный, со штекерным разъемом RJ45. В комплекте с защитной экранирующей оболочкой, пылезащитным колпачком, кабельной стяжкой и руководством по монтажу.

Включая EMV крышку экрана, пылезащитный колпачок, кабельную стяжку и руководство по монтажу.



Телекоммуникационный модуль с суппортом, кат. 6

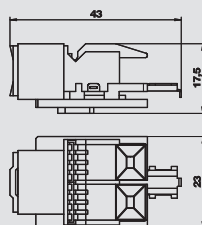

Тип	Уп.	Вес	Арт.-№
	шт.	кг/100 шт.	
ASM-C6	1	1,060	6117 34 1

€/шт.

Модуль подключения с суппортом, кат. 6, неэкранированный, со штекерным разъемом RJ45 В комплекте с пылезащитным колпачком, кабельной стяжкой и руководством по монтажу.

Включая пылезащитный колпачок, кабельную стяжку и руководство по монтажу.



Телекоммуникационный модуль с суппортом, кат. 6, экранированный

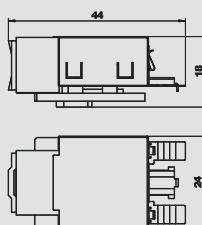

Тип	Уп.	Вес	Арт.-№
	шт.	кг/100 шт.	
ASM-C6 G	1	1,850	6117 32 9

€/шт.

Модуль подключения с суппортом, кат. 6, экранированный для 10GbE, со штекерным разъемом RJ45. В комплекте с защитной экранирующей оболочкой, пылезащитным колпачком, кабельной стяжкой и руководством по монтажу.

Включая EMV крышку экрана, пылезащитный колпачок, кабельную стяжку и руководство по монтажу.



Муфта LWL с суппортом

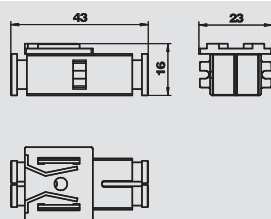

Тип	Уп.	Вес	Арт.-№
	шт.	кг/100 шт.	
ASM-LWL K	1	0,095	6117 74 0

€/шт.

Муфта LWL с суппортом, одноканальный модуль.
Объем поставки: муфта, несущая пластина, 2 крышки, 1 провод, 1 обозначение.
Комплект поставки: муфта, несущая панель, 2 пылезащитных крышки, 1 руководство по монтажу, 1 идентификатор.



Заглушка

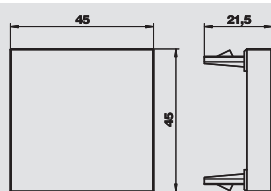

Тип	Цвет	Уп.	Вес	Арт.-№
		шт.	кг/100 шт.	
ADP-B RW1	белоснежный	10	0,800	6117 40 6

€/шт.

Заглушка используется для закрытия пустых полей устройства (1 ширина модуля).



Электроустановочные изделия серии Modul 45



Заглушка

Тип	Цвет	Уп. шт.	Вес кг/100 шт.	Арт.-№
ADP-B RW0.5	белоснежный	10	0,400	6117 41 4

€/шт.

Заглушка используется для закрытия пустых полей половины устройства (1/2 ширина модуля).

