





Напольные боксы Telitank

	Напольный бокс Telitank T4B	Напольный бокс Накладки Разделительная перегородка	370 370 371
	Telitank T4L и T8NL	Напольный бокс T4L Напольный бокс T8NL Монтажная коробка для напольного бокса T4L	371 371 371
		Адаптер для монтажа устройств серии Modul 45 Накладки Разделительная перегородка	372 372 373
		Декоративная рамка S990 Декоративная рамка S990 с полем для маркировки Угловая заглушка напольного бокса	373 373 374
	Напольный бокс Telitank T12L	Напольный бокс Накладки Разделительная перегородка	374 374 376
	Фиксатор для разгрузки кабеля от натяжения	Для напольных боксов T4B и T12L Для напольных боксов T4L и T8NL	376 376
	Закладная гайка	Для крепления напольного бокса Telitank	376

Напольные боксы Telitank



Напольный бокс Telitank T4B

Тип	Цвет	Уп. шт.	Вес кг/100 шт.	Арт.-№
T4B 00C 7011	серый	1	32,200	7408 28 8
T4B 00C 9011	черный графит	1	32,200	7408 29 2

РА полиамид €/шт.

Для комбинированного монтажа 4 отдельных электроустановочных изделий с суппортом (4 электроустановочных изделий одной группы электроснабжения или по 2 электроустановочных изделия двух групп). Различные группы электроснабжения изолируются друг от друга с помощью разделительной перегородки. Расстояние между крепежными винтами установочных изделий составляет 60 мм.

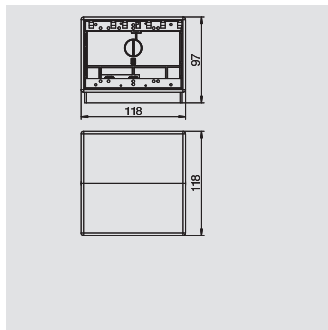

Накладка для напольного бокса Telitank T4B

Тип	Цвет	Уп. шт.	Вес кг/100 шт.	Арт.-№
T4B P01S 9011	черный графит	1	1,070	7408 22 0

ПВХ поливинилхлорид €/шт.

Накладка глухая для продольной стороны напольного бокса T4B (1/2 длины).

Тип	Цвет	Уп. шт.	Вес кг/100 шт.	Арт.-№
T4B P0S2 9011	черный графит	1	2,160	7408 22 8

ПВХ поливинилхлорид €/шт.

Накладка глухая для продольной стороны напольного бокса T4B (1/1 длины).

Тип	Цвет	Уп. шт.	Вес кг/100 шт.	Арт.-№
T4B P1S 9011	черный графит	1	0,570	7408 23 6

ПВХ поливинилхлорид €/шт.

Накладка с 1 отверстием (Ø 45 мм) для 1-го электроустановочного изделия с суппортом (версия ЕК), для продольной стороны напольного бокса T4B (1/2 длины).

Тип	Цвет	Уп. шт.	Вес кг/100 шт.	Арт.-№
T4B P2S 9011	черный графит	1	1,660	7408 24 4

ПВХ поливинилхлорид €/шт.

Накладка с 1 отверстием (Ø 45 мм) для 1-го электроустановочного изделия с суппортом, для продольной стороны напольного бокса T4B (1/1 длины).

Тип	Цвет	Уп. шт.	Вес кг/100 шт.	Арт.-№
T4B P3S 9011	черный графит	1	1,140	7408 25 2

ПВХ поливинилхлорид €/шт.

Накладка с 2 отверстиями (Ø 45 мм) для 2-х электроустановочных изделий с суппортом (версия ЕК), для продольной стороны напольного бокса T4B (1/1 длины).

Тип	Цвет	Уп. шт.	Вес кг/100 шт.	Арт.-№
T4B P5S 9011	черный графит	1	1,150	7408 26 0

ПВХ поливинилхлорид €/шт.

Накладка с 1 отверстием (Ø 70 мм) и винтовым креплением 60 x 60 мм для розеток СЕЕ, для продольной стороны напольного бокса T4B (1/1 длины).

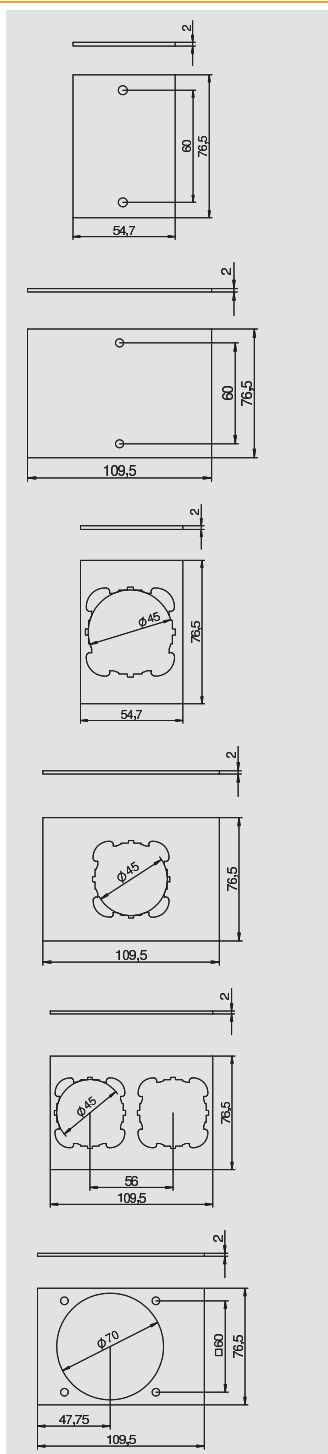

Накладка для напольного бокса Telitank T4B

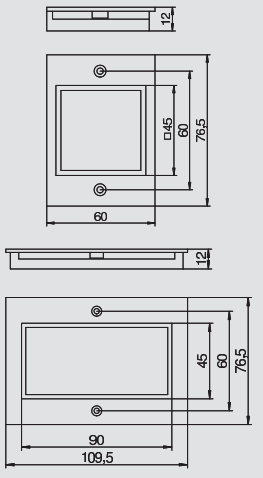

Тип	Цвет	Уп. шт.	Вес кг/100 шт.	Арт.-№
T4B P6 9011	черный графит	1	0,910	7408 26 8

PA полиамид €/шт.
Накладка с прямоугольным отверстием для одинарной розетки серии Modul 45, для продольной стороны напольного бокса T4B (1/2 длины).

Тип	Цвет	Уп. шт.	Вес кг/100 шт.	Арт.-№
T4B P7 9011	черный графит	1	1,670	7408 27 6

PA полиамид €/шт.
Накладка с прямоугольным отверстием для двойной розетки серии Modul 45, для продольной стороны напольного бокса T4B (1/1 длины).

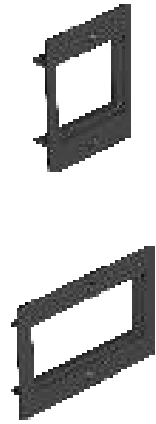

Разделительная перегородка для напольного бокса Telitank T4B

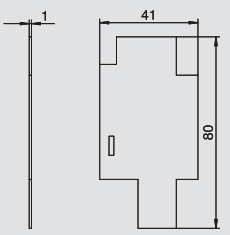

Тип	Цвет	Уп. шт.	Вес кг/100 шт.	Арт.-№
T4B TQ	черный графит	1	0,280	7408 28 0

ПВХ поливинилхлорид €/шт.
Поперечная разделительная перегородка для дополнительного разделения внутреннего пространства напольного бокса Telitank.



Напольный бокс Telitank T4L

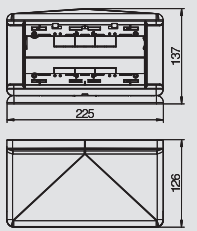

Тип	Цвет	Уп. шт.	Вес кг/100 шт.	Арт.-№
T4L00C 9011	черный графит	1	57,200	7408 30 0
T4L00C7035	светло-серый	1	57,200	7408 30 4

PA полиамид €/шт.
Напольный бокс для монтажа 4 отдельных электроустановочных изделий. Предусмотрено исключительно для применения в системах напольных кабельных каналов АК.



Монтажная коробка для напольного бокса Telitank T4L

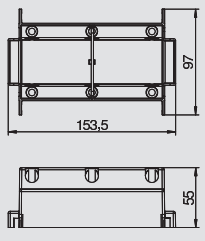

Тип	Цвет	Уп. шт.	Вес кг/100 шт.	Арт.-№
T4L EG	черный графит	1	7,200	7408 29 6

PA полиамид €/шт.
Монтажный корпус для изолированной установки розеток в комбинации одинарная + одинарная или 1-й тройной розетки с заземляющим контактом серии Modul 45 в напольном боксе Telitank T4L.

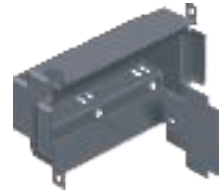

Напольный бокс Telitank T8NL

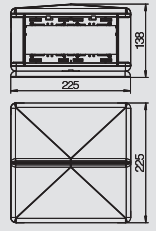

Тип	Цвет	Уп. шт.	Вес кг/100 шт.	Арт.-№
T8NL 00C 9011	черный графит	1	123,330	7408 49 4
T8NL 00C 7035	светло-серый	1	123,330	7408 49 8

PA полиамид €/шт.
Напольный бокс для монтажа 8 отдельных электроустановочных изделий с суппортом с 4 сторон. Разделение разных групп электроснабжения (4 + 4) осуществляется с помощью разделительной перегородки. При использовании электроустановочных изделий с несколькими вводами можно увеличить количество внешних каналов. Расстояние между крепежными винтами электроустановочных изделий: 60 мм.



Напольные боксы Telitank

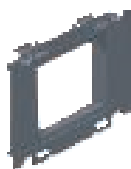

Адаптер Telitank для монтажа электроустановочных изделий серии Modul 45 под рамкой S990, одинарный

Тип	Цвет	Уп. шт.	Вес кг/100 шт.	Арт.-№
T8NL A45 9011	черный графит	1	1,140	7408 41 6

РА полиамид €/шт.
Адаптер для установки одинарной розетки серии Modul 45 под рамкой S990 в напольных боксах T4L и T8NL.

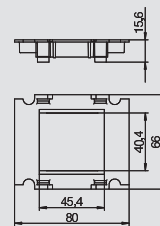

Адаптер Telitank для монтажа электроустановочных изделий серии Modul 45 под рамкой S990, тройной

Тип	Цвет	Уп. шт.	Вес кг/100 шт.	Арт.-№
T8NL A105 9011	черный графит	1	2,200	7408 41 2

РА полиамид €/шт.
Адаптер для установки двойной или тройной розетки серии Modul 45 под рамкой S990 в напольных боксах T4L и T8NL.

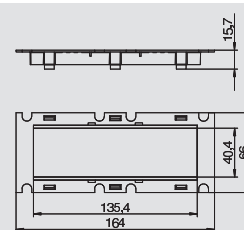

Накладка для напольных боксов Telitank T4L/T8NL

Тип	Цвет	Уп. шт.	Вес кг/100 шт.	Арт.-№
T8NL P01 9011	черный графит	10	1,790	7408 43 6
T8NL P01 7035	светло-серый	10	1,790	7408 44 0

РА полиамид €/шт.
Накладка глухая для торцевой стороны напольных боксов T4L и T8NL или для продольной стороны напольных боксов T4L и T8NL (1/2 длины).

Тип	Цвет	Уп. шт.	Вес кг/100 шт.	Арт.-№
T8NL P1 9011	черный графит	10	1,230	7408 44 4
T8NL P1 7035	светло-серый	10	1,230	7408 44 8

РА полиамид €/шт.
Накладка с 1 отверстием (Ø 45 мм) для 1 электроустановочного изделия с суппортом, подходит для торцевой стороны T4L и T8NL.

Тип	Цвет	Уп. шт.	Вес кг/100 шт.	Арт.-№
T8NL P2 9011	черный графит	10	1,230	7408 45 8
T8NL P2 7035	светло-серый	10	1,230	7408 46 0

РА полиамид €/шт.
Накладка с 1 отверстием (Ø 45 мм) для 1-го электроустановочного изделия с суппортом, для продольной стороны напольных боксов T4L и T8NL (1/2 длины).

Тип	Цвет	Уп. шт.	Вес кг/100 шт.	Арт.-№
T8NL P3 9011	черный графит	10	2,470	7408 46 4
T8NL P3 7035	светло-серый	10	2,470	7408 47 0

РА полиамид €/шт.
Накладка с 2 отверстиями (Ø 45 мм) для 2 электроустановочных изделий с суппортом, подходит для продольной стороны T4L и T8NL.

Тип	Цвет	Уп. шт.	Вес кг/100 шт.	Арт.-№
T8NL P45 9011	черный графит	10	2,090	7408 47 4
T8NL P45 7035	светло-серый	10	2,090	7408 47 8

РА полиамид €/шт.
Накладка с прямоугольным отверстием для одинарной розетки серии Modul 45, для торцевой стороны напольных боксов T4L и T8NL или для продольной стороны напольных боксов T4L и T8NL (1/2 длины).

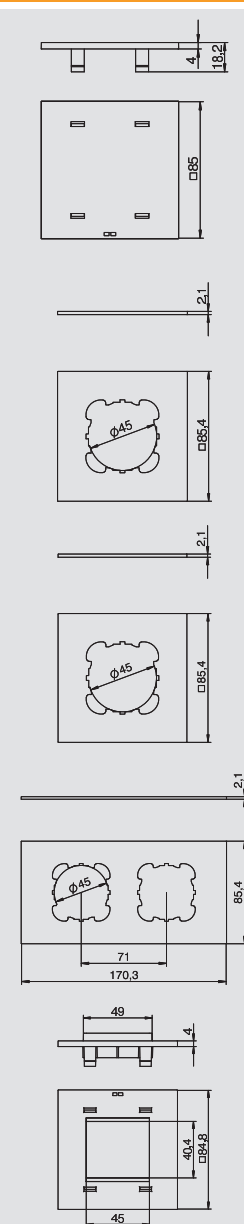

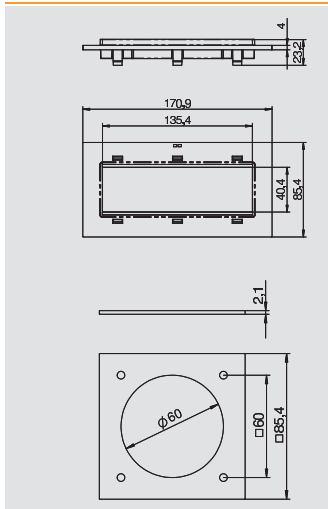

Накладка для напольных боксов Telitank T4L/T8NL

Тип	Цвет	Уп. шт.	Вес кг/100 шт.	Арт.-№
T8NL P105 9011	черный графит	10	3,760	7408 45 2
T8NL P105 7035	светло-серый	10	3,760	7408 45 6

РА полиамид €/шт.

Накладка с прямоугольным отверстием для тройной розетки серии Modul 45, для продольной стороны напольных боксов T4L и T8NL (1/1 длины).

Тип	Цвет	Уп. шт.	Вес кг/100 шт.	Арт.-№
T8NL PCEE 9011	черный графит	10	1,800	7408 48 2
T8NL PCEE 7035	светло-серый	10	1,800	7408 48 6

РА полиамид €/шт.

Накладка с 1 отверстием (Ø 70 мм) и винтовым креплением 60 x 60 мм для розеток CEE, для торцевой стороны напольных боксов T4L и T8NL или для продольной стороны напольных боксов T4L и T8NL (1/2 длины).

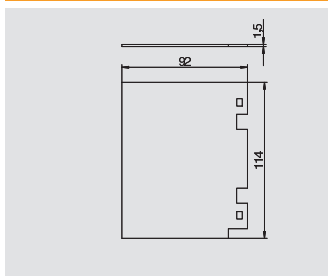
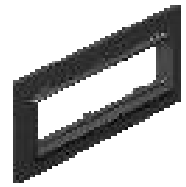

Разделительная перегородка для напольного бокса Telitank T4L/T8NL

Тип	Цвет	Уп. шт.	Вес кг/100 шт.	Арт.-№
T8NL TQ	черный графит	1	1,700	7408 49 0

ПВХ поливинилхлорид €/шт.

Поперечная разделительная перегородка для дополнительного разделения внутреннего пространства напольных боксов Telitank T4L и T8NL.

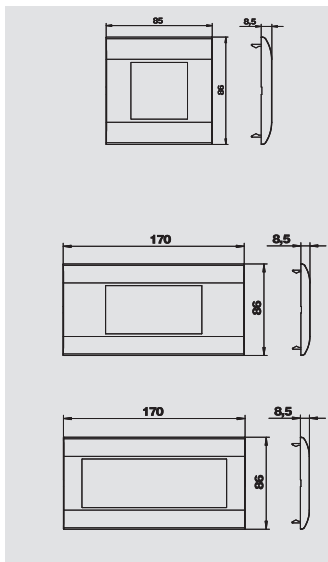

Монтажная рамки S990

Тип	Цвет	Уп. шт.	Вес кг/100 шт.	Арт.-№
S990-AF1 RW	белоснежный	1	2,700	6107 00 2

PC поликарбонат €/шт.

Наружная рамка серии Modul45

Тип	Цвет	Уп. шт.	Вес кг/100 шт.	Арт.-№
S990-AF2 RW	белоснежный	1	4,800	6107 10 2

PC поликарбонат €/шт.

Наружная рамка серии Modul45

Тип	Цвет	Уп. шт.	Вес кг/100 шт.	Арт.-№
S990-AF3 RW	белоснежный	1	4,100	6107 20 2

PC поликарбонат €/шт.

Наружная рамка серии Modul45

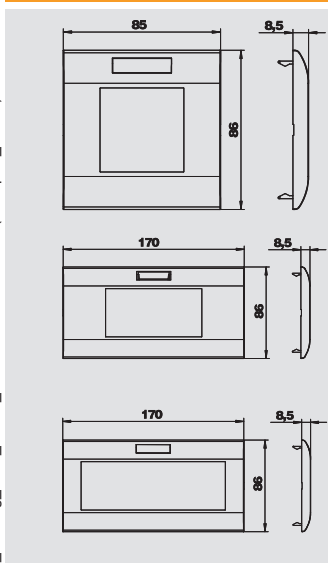

Монтажная рамка S990 с полем для надписи

Тип	Цвет	Уп. шт.	Вес кг/100 шт.	Арт.-№
S990-AFB1 RW	белоснежный	1	2,700	6107 05 2

PC поликарбонат €/шт.

Наружная рамка серии Modul45 с полем для надписи.

Тип	Цвет	Уп. шт.	Вес кг/100 шт.	Арт.-№
S990-AFB2 RW	белоснежный	1	4,800	6107 15 2

PC поликарбонат €/шт.

Наружная рамка серии Modul45 с полем для надписи.

Тип	Цвет	Уп. шт.	Вес кг/100 шт.	Арт.-№
S990-AFB3 RW	белоснежный	1	4,100	6107 25 2

PC поликарбонат €/шт.

Наружная рамка серии Modul45 с полем для надписи.



Напольные боксы Telitank



Угловая заглушка T4L/T8NL, с выступом

Тип	Цвет	Уп. шт.	Вес кг/100 шт.	Арт.№
T8NL EB2 9011	черный графит	2	3,160	7408 42 8
T8NL EB2 7035	светло-серый	2	3,160	7408 43 2

PA полиамид €/шт.

Угловая заглушка для последующего монтажа в корпус напольного бокса T4L или T8NL. Угловая заглушка выгнута наружу.

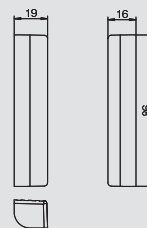

Угловая заглушка T4L/T8NL с углублением

Тип	Цвет	Уп. шт.	Вес кг/100 шт.	Арт.№
T8NL EB1 9011	черный графит	2	2,000	7408 42 0
T8NL EB1 7035	светло-серый	2	2,000	7408 42 4

PA полиамид €/шт.

Угловая заглушка для напольных боксов T4L или T8NL. Угловая заглушка выгнута внутрь.

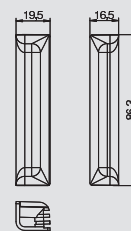

Напольный бокс Telitank T12L

Тип	Цвет	Уп. шт.	Вес кг/100 шт.	Арт.№
T12L 00C 7011	серый	1	115,820	7408 09 6
T12L 00C 9011	черный графит	1	110,000	7408 10 0

PA полиамид €/шт.

Для комбинированного монтажа 12 отдельных электроустановочных изделий с суппортом (12 электроустановочных изделий одной группы электроснабжения или по 6 электроустановочных изделий двух групп). Различные группы электроснабжения изолируются друг от друга с помощью разделительной перегородки. При использовании многоместных электроустановочных изделий можно соответствующим образом увеличивать количество подключаемых устройств. Расстояние между крепежными винтами установочных изделий составляет 60 мм.

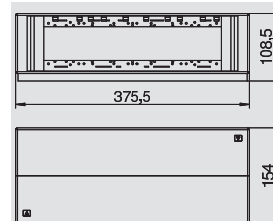

Накладка для напольного бокса Telitank T12L

Тип	Цвет	Уп. шт.	Вес кг/100 шт.	Арт.№
T12L P01S 9011	черный графит	1	1,610	7408 10 8

ПВХ поливинилхлорид €/шт.

Накладка глухая для продольной стороны напольного бокса T12L (1/4 длины) или для торцевой стороны напольного бокса T12L (1/2 длины).

Тип	Цвет	Уп. шт.	Вес кг/100 шт.	Арт.№
T12L P02S 9011	черный графит	1	3,220	7408 11 6

ПВХ поливинилхлорид €/шт.

Накладка глухая для продольной стороны напольного бокса T12L (1/2 длины).

Тип	Цвет	Уп. шт.	Вес кг/100 шт.	Арт.№
T12L P03S 9011	черный графит	1	4,850	7408 12 4

ПВХ поливинилхлорид €/шт.

Накладка глухая для продольной стороны напольного бокса T12L (3/4 длины).

Тип	Цвет	Уп. шт.	Вес кг/100 шт.	Арт.№
T12L P04S 9011	черный графит	1	6,460	7408 13 2

ПВХ поливинилхлорид €/шт.

Накладка глухая для продольной стороны напольного бокса T12L (1/1 длины).

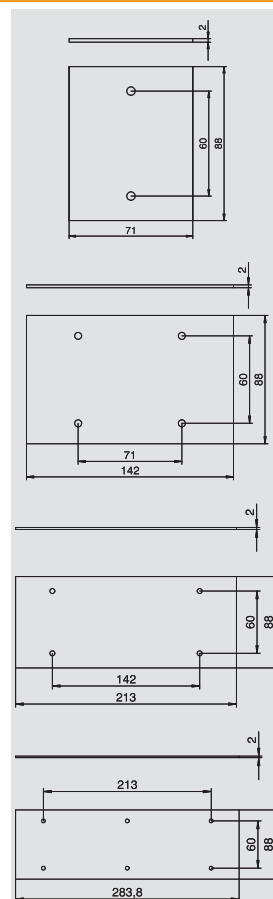

Накладка для напольного бокса Telitank T12L

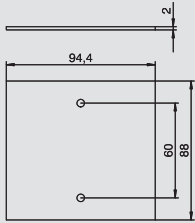

Тип	Цвет	Уп. шт.	Вес кг/100 шт.	Арт.-№
T12L P05S 9011	черный графит	1	2,150	7408 14 0

ПВХ поливинилхлорид

€/шт.

Накладка глухая для продольной стороны напольного бокса T12L (1/3 длины).

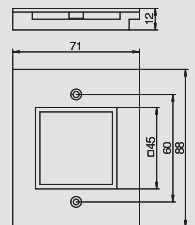

Тип	Цвет	Уп. шт.	Вес кг/100 шт.	Арт.-№
T12L P15S 9011	черный графит	10	1,400	7408 14 8

РА полиамид

€/шт.

Накладка с прямоугольным отверстием для устройства серии Modul 45, для продольной стороны напольного бокса T12L (1/4 длины) или для торцевой стороны напольного бокса T12L (1/2 длины).

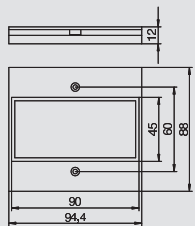

Тип	Цвет	Уп. шт.	Вес кг/100 шт.	Арт.-№
T12L P16S 9011	черный графит	10	1,560	7408 15 6

РА полиамид

€/шт.

Накладка с прямоугольным отверстием для двойной розетки серии Modul 45, для продольной стороны напольного бокса T12L (1/3 длины).

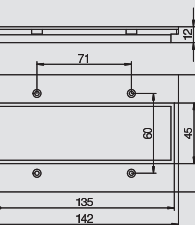

Тип	Цвет	Уп. шт.	Вес кг/100 шт.	Арт.-№
T12L P17S 9011	черный графит	10	2,200	7408 16 4

РА полиамид

€/шт.

Накладка с прямоугольным отверстием для тройной розетки серии Modul 45, для продольной стороны напольного бокса T12L (1/2 длины).

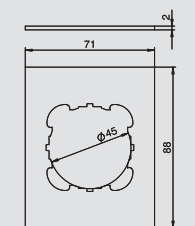

Тип	Цвет	Уп. шт.	Вес кг/100 шт.	Арт.-№
T12L P1S 9011	черный графит	1	1,100	7408 17 2

ПВХ поливинилхлорид

€/шт.

Накладка с 1 отверстием (Ø 45 мм) для 1-го электроустановочного изделия с суппортом, для продольной стороны напольного бокса T12L (1/4 длины) или для торцевой стороны напольного бокса T12L (1/2 длины).

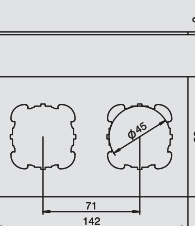

Тип	Цвет	Уп. шт.	Вес кг/100 шт.	Арт.-№
T12L P2S 9011	черный графит	1	2,210	7408 18 0

ПВХ поливинилхлорид

€/шт.

Накладка с 2 отверстиями (Ø 45 мм) для 2-х электроустановочных изделий с суппортом, для продольной стороны напольного бокса T12L (1/2 длины).

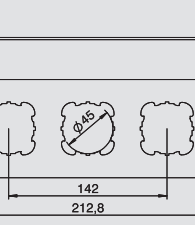

Тип	Цвет	Уп. шт.	Вес кг/100 шт.	Арт.-№
T12L P3S 9011	черный графит	1	3,320	7408 18 8

ПВХ поливинилхлорид

€/шт.

Накладка с 3 отверстиями (Ø 45 мм) для 3-х электроустановочных изделий с суппортом, для продольной стороны напольного бокса T12L (3/4 длины).

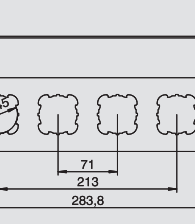

Тип	Цвет	Уп. шт.	Вес кг/100 шт.	Арт.-№
T12L P4S 9011	черный графит	1	4,420	7408 19 6

ПВХ поливинилхлорид

€/шт.

Накладка с 4 отверстиями (Ø 45 мм) для 4-х электроустановочных изделий с суппортом, для продольной стороны напольного бокса T12L (1/1 длины).

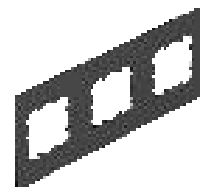
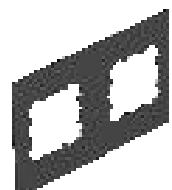
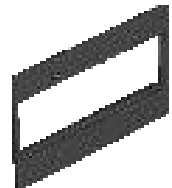
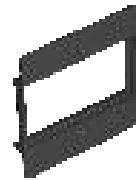
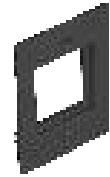
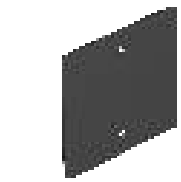

Напольные боксы Telitank



Накладка для напольного бокса Telitank T12L

Тип	Цвет	Уп.	Вес	Арт.-№
		шт.	кг/100 шт.	
T12L P7S 9011	черный графит	1	1,130	7408 20 4

ПВХ поливинилхлорид

€/шт.

Накладка с 1 отверстием (Ø 70 мм) и винтовым креплением 60 x 60 мм для розеток CEE, для продольной стороны напольного бокса T12L (1/3 длины).

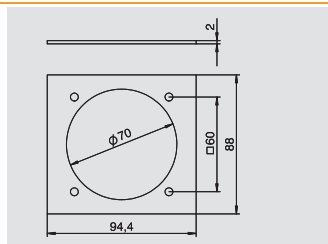

Разделительная перегородка для напольного бокса Telitank T12L

Тип	Цвет	Уп.	Вес	Арт.-№
		шт.	кг/100 шт.	
T12L TQ	черный графит	1	0,580	7408 20 8

ПВХ поливинилхлорид

€/шт.

Поперечная разделительная перегородка для дополнительного разделения внутреннего пространства напольного бокса Telitank.

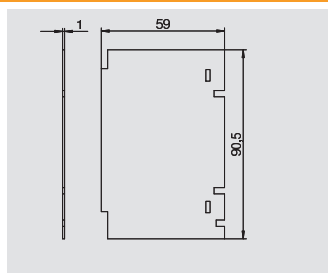

Фиксатор для разгрузки кабеля натяжения, для установки в напольных боксах T4B и T12L

Тип	Уп.	Вес	Арт.-№
	шт.	кг/100 шт.	
T ZE	10	4,450	7408 08 8

РА полиамид

€/шт.

Для фиксации и разгрузки от натяжения проводов с защитной оболочкой диаметром до 16 мм, для крепления на разделительной перегородке. В напольном боксе T12L можно установить макс. 5 фиксаторов для разгрузки кабеля от натяжения, в напольном боксе T4B - не более 2-х.

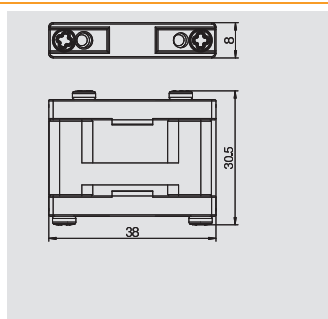

Фиксатор для разгрузки кабеля от натяжения

Тип	Уп.	Вес	Арт.-№
	шт.	кг/100 шт.	
ZE2 3	10	1,400	7408 65 0

РА полиамид

€/шт.

Фиксатор для разгрузки кабеля от натяжения, для установки в накладках монтажных коробок, в монтажных коробках, модульных рамках и напольных боксах Telitank T4L и T8NL, для соответствующей стандартам разгрузки от натяжении подводимых линий.

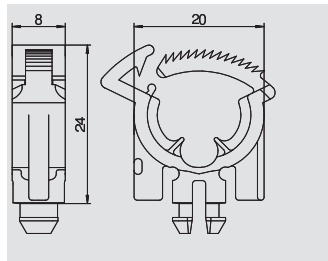

Закладная гайка

Тип	Уп.	Вес	Арт.-№
	шт.	кг/100 шт.	
T EM	4	4,600	7408 08 4

Zn литьё из цинкового сплава под давлением

€/шт.

Закладная гайка предназначена для крепления напольных боксов Telitank на крышках DAT кабельных каналов EUC, OKA, EBK или AIK. Упаковочная единица 4 шт.

