

ОКВ Система открываемых кабельных каналов, устанавливаемых вровень со стяжкой

	Кабельный канал ОКВ	Секция кабельного канала с щеточной планкой	250
		Канал электроснабжения	250
		Торцевая заглушка кабельного канала	250
		Внутренний угол	250
		Внешний угол	250
	Аксессуары	Т-образная секция	250
		Монтажная рамка	251
		Разделительная полочка	251
		Уплотнитель крышки	251
		Соединитель секций кабельного канала со щеточной планкой	251
	Монтаж электроустановочных изделий серии Modul 45connect	Соединитель кабельного канала для силового кабеля	251
		Клемма подключения заземляющего провода	251
		Модульная рамка MT4 для открываемых кабельных каналов ОКВ, устанавливаемых вровень со стяжкой	252
		Розетка с заземляющим контактом Modul 45connect	252
		Соединитель Modul 45connect	252
	Монтаж стандартных электроустановочных изделий	Соединительный адаптер Modul 45connect	252
		Соединительный кабель	253
		Фиксатор для разгрузки кабеля от натяжения Modul 45connect	255
		Монтажная коробка GB3	256
		Накладки для монтажных коробок GB3	256
	Монтаж стандартных электроустановочных изделий	Разделительная полочка	257
		Поле для надписи	257
		Модульная рамка с защитным кожухом	257
		Розетки диагональные 33°, с заземляющим контактом	258

ОКВ Система открываемых кабельных каналов, устанавливаемых вровень со стяжкой



Секция кабельного канала со щеточной планкой

Тип	Ширина мм	Размер h мм	Высота канала мм	Уп. м	Вес кг/100 м	Арт.-№
ОКВ U 25085 BL	250	93	85-125	1	0,000	7403 81 5

C Сталь **FS** Оцинкованный конвейерным методом €/м

Секция кабельного канала для прокладки кабеля и монтажа электроустановочных изделий. Секция состоит из основания кабельного канала с 2-мя крышками и регулируемой по высоте щеточной планкой и профиля для стыковки с напольным покрытием. В комплект входят 6 регулируемых по высоте опор, 2 уплотнителя для крышки и 1 соединитель.

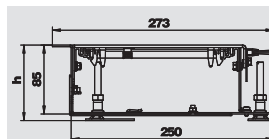

Кабельный канал ОКВ для прокладки силового кабеля

Тип	Ширина мм	Размер h мм	Высота канала мм	Уп. м	Вес кг/100 м	Арт.-№
ОКВ E 21085	210	93	85-125	1	0,000	7403 81 0

C Сталь **FS** Оцинкованный конвейерным методом €/м

Секция кабельного канала для прокладки кабеля. Секция состоит из основания кабельного канала с 2-мя крышками и 2-мя регулируемыми по высоте профилями для стыковки с напольным покрытием. В комплект входят 6 регулируемых по высоте опор, 2 уплотнителя для крышки и 1 соединитель.

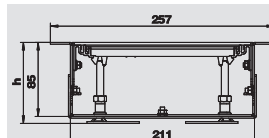

Торцевая заглушка кабельного канала

Тип	Ширина мм	Высота канала мм	Уп. шт.	Вес кг/100 шт.	Арт.-№
ОКВ ES 25085	250	85-125	1	0,000	7403 82 0

C Сталь **FS** Оцинкованный конвейерным методом €/шт.

Торцевая заглушка кабельного канала, состоящая из боковой стенки и регулируемого по высоте бокового профиля, для универсальной установки с левой или с правой стороны канала.

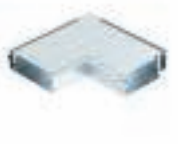
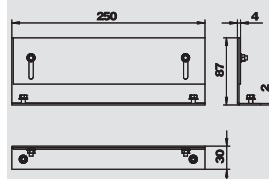

Внутренний угол

Тип	Ширина мм	Высота мм	Высота канала мм	Уп. шт.	Вес кг/100 шт.	Арт.-№
ОКВ IE 25085	250	93	85-125	1	0,000	7403 82 5

C Сталь **FS** Оцинкованный конвейерным методом €/шт.

Внутренний угол, состоящий из основания кабельного канала, 2-х крышек и регулируемых по высоте боковых профилей. Щеточная планка, предусмотренная для вывода кабеля, расположена с боковой стороны. В комплект входят 4 регулируемых по высоте опоры, 1 уплотнитель для крышки и 1 соединитель.

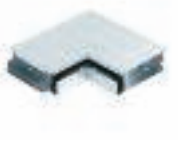
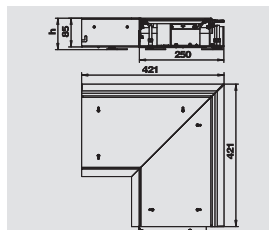

Внешний угол

Тип	Ширина мм	Высота мм	Высота канала мм	Уп. шт.	Вес кг/100 шт.	Арт.-№
ОКВ AE 25085	250	93	85-125	1	0,000	7403 83 0

C Сталь **FS** Оцинкованный конвейерным методом €/шт.

Внешний угол, состоящий из основания кабельного канала, 2-х крышек и регулируемых по высоте боковых профилей. Щеточная планка, предусмотренная для вывода кабеля, расположена с боковой стороны. В комплект входят 4 регулируемых по высоте опоры, 1 уплотнитель для крышки и 1 соединитель.

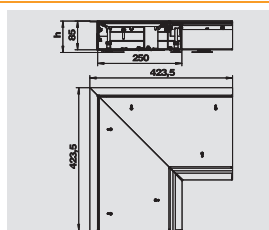

Т-образная секция

Тип	Ширина мм	Высота мм	Высота канала мм	Уп. шт.	Вес кг/100 шт.	Арт.-№
ОКВ TS 25085	250	93	85-125	1	0,000	7403 83 5

C Сталь **FS** Оцинкованный конвейерным методом €/шт.

Соединительная секция кабельного канала со щеточной планкой и секцией канала для прокладки кабеля. Соединительная секция состоит из основания кабельного канала, 2-х крышек и регулируемых по высоте боковых профилей. Щеточная планка, предусмотренная для вывода кабеля, расположена с боковой стороны. В комплект входят 6 регулируемых по высоте опор, 2 уплотнителя для крышки и 2 соединительных элемента.

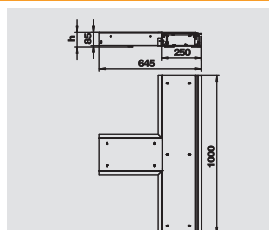

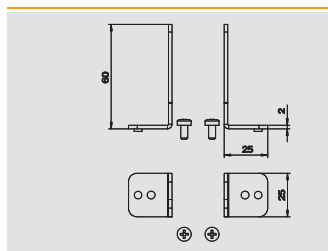

Держатель

Тип	Уп.	Вес	Арт.-№
	шт.	кг/100 шт.	
OKB IT	1	0,000	7403 85 0

C Сталь **FS** Оцинкованный конвейерным методом €/шт.

Системное крепление для монтажной коробки или модульной рамки в основании кабельного канала.

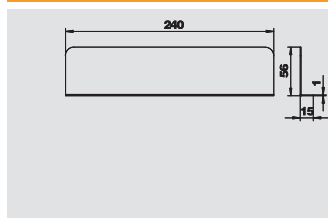

Разделительная перегородка

Тип	Длина	Уп.	Вес	Арт.-№
	мм	м	кг/100 м	
OKB TW 85	240	1	0,000	7403 84 0

C Сталь **FS** Оцинкованный конвейерным методом €/м

Разделительная полочка для основания кабельного канала.

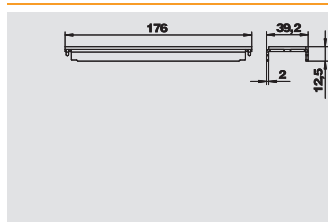

Уплотнитель крышки

Тип	Ширина	Уп.	Вес	Арт.-№
	мм	шт.	кг/100 шт.	
OKB DSD 250	—	1	0,000	7403 84 5

C Сталь **FS** Оцинкованный конвейерным методом €/шт.

Для подкладки под места стыков крышки.

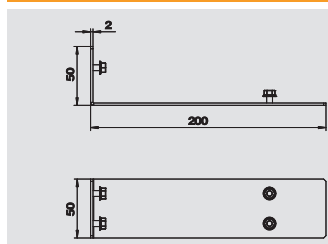

Соединитель секций кабельного канала со щеточной планкой

Тип	Уп.	Вес	Арт.-№
	шт.	кг/100 шт.	
OKB V 250	1	0,000	7403 85 5

C Сталь **FS** Оцинкованный конвейерным методом €/шт.

Соединительный элемент для секций кабельных каналов и фасонных деталей.

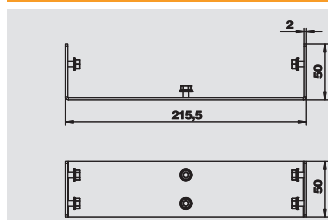

Соединитель канала для прокладки силового кабеля

Тип	Уп.	Вес	Арт.-№
	шт.	кг/100 шт.	
OKB V 210	1	0,000	7403 86 0

C Сталь **FS** Оцинкованный конвейерным методом €/шт.

Соединительный элемент для секций кабельных каналов и фасонных деталей.

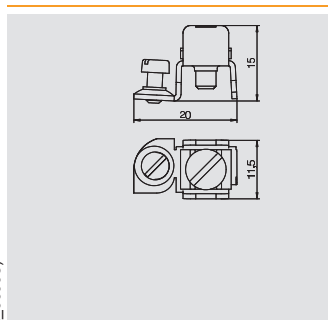

Клемма подключения заземляющего провода

Тип	Уп.	Вес	Арт.-№
	шт.	кг/100 шт.	
8AWR	10	0,641	6288 70 4

C Сталь **G** гальванически оцинкованный €/шт.

Клемма подключения заземляющего провода для установки на основании кабельного канала и на разделительных полочках.

В случае неправильного монтажа металлические детали будут находиться под напряжением. Винт клеммы затянуть с усилием не менее 1,2 Нм или обеспечить контакт путем последующей механической обработки.

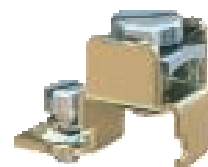

Системы монтажа электроустановочных изделий Серия Modul 45connect



Модульная рамка MT4 для монтажа в открываемых кабельных каналах ОКВ, устанавливаемых вровень со стяжкой

Тип	Уп.	Вес	Арт.-№
	шт.	кг/100 шт.	
MT4 45 ОКВ	1	0,000	7403 87 0

РА полиамид €/шт.

Для монтажа электроустановочных изделий в лючках предусмотрены монтажные коробки GB2 и GB3 или специальные монтажные рамки соответствующего размера. Оба размера допускаются для электроустановочных изделий с суппортом, изделий серии Modul 45 или электроустановочных изделий национальных моделей. Электроустановочные изделия просто защелкиваются в корпусе монтажной коробки, т. е. для их крепления не требуется винтов. В комплект поставки монтажных коробок входят 2 фиксатора для разгрузки кабеля от натяжения. Надежное крепление монтажных коробок в растрах лючков обеспечивается за счет 2-х расположенных с торца выступов, которые блокируются при защелкивании накладок. При необходимости накладки можно отсоединить.

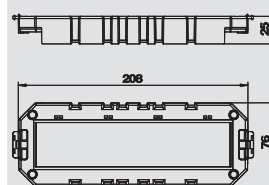

Розетка с заземляющим контактом серии Modul 45connect

Тип	Цвет	Уп.	Вес	Арт.-№
		шт.	кг/100 шт.	
SKS-DS3 RW2	белоснежный	10	8,240	6117 07 4
SKS-DS3 ROR2	оранжевый	10	8,240	6117 07 6
SKS-DS3 MZGN2	зеленый	10	8,240	6117 07 8
SKS-DS3 SRO2	красный	10	8,240	6117 08 0
SKS-DS3 AL2	алюминиевый лак	10	8,240	6117 08 2

РС поликарбонат €/шт.

Розетка с заземляющим контактом, диагональная двойная 33°, с повышенной защитой от прикосновений, со штекерными зажимами, 2-полюсная, 16A250V~, с соединительными клеммами согласно IEC 60884-1.

Тип	Цвет	Уп.	Вес	Арт.-№
		шт.	кг/100 шт.	
SKS-DS3 RW3	белоснежный	4	11,960	6119 85 0
SKS-DS3 ROR3	оранжевый	4	11,960	6119 85 2
SKS-DS3 MZGN3	зеленый	4	11,960	6119 85 4
SKS-DS3 SRO3	красный	4	11,960	6119 85 6
SKS-DS3 SWGR3	цвет: черный	4	11,960	6119 85 8
SKS-DS3 AL3	алюминиевый лак	4	11,960	6119 86 0

РС поликарбонат €/шт.

Розетка с заземляющим контактом, диагональная тройная 33°, с повышенной защитой от прикосновений, со штекерными зажимами, 2-полюсная, 16A250V~, с соединительными клеммами согласно IEC 60884-1.

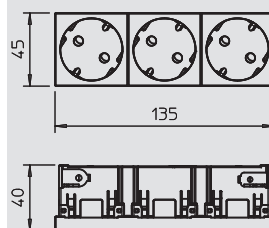
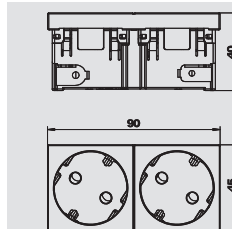

Соединитель серии Modul 45connect

Тип	Цвет	Уп.	Вес	Арт.-№
		шт.	кг/100 шт.	
VB-SKS S	черный	10	0,590	6117 19 8

€/шт.

Соединительный адаптер для соединения розеток SKS-DS или SKS-FS.

Указание: допустимы комбинации розеток максимум с двумя соединительными адаптерами.

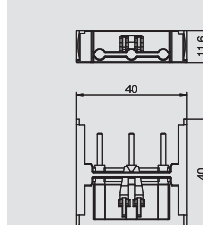

Соединительный адаптер прямой, штекер

Тип	Цвет	Уп.	Вес	Арт.-№
		шт.	кг/100 шт.	
STA-SKS S1 SW	черный	10	1,200	6117 19 2

€/шт.

Штекерный адаптер для прямого подключения к розетке SKS-DS или SKS-FS со стороны, для удлинителей VL с гнездовым адаптером Wieland GST 18i 3p.

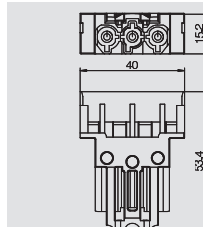

Соединительный адаптер прямой, штекер

Тип	Цвет	Уп.	Вес	Арт.-№
		шт.	кг/100 шт.	
BTA-SKS S1 SW	черный	10	1,200	6117 19 0

€/шт.

Гнездовой адаптер, прямой, для подключения к розетке SKS-DS или SKS-FS со боку, для удлинителя VL с штекерной частью Wieland GST 18i 3p.

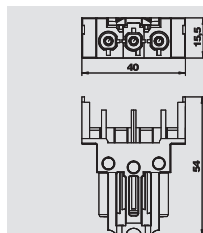

Системы монтажа электроустановочных изделий Серия Modul 45connect

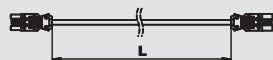

Соединительный кабель 3-жильный, ПВХ, с поперечным сечением 1,5 мм²

Тип	Длина провода мм	Цвет	Уп. шт.	Вес кг/100 шт.	Арт.-№
VL-3Q1.5 1 SW	1000	черный	1	14,000	6108 10 0
VL-3Q1.5 2 SW	2000	черный	1	28,000	6108 10 1
VL-3Q1.5 3 SW	3000	черный	1	42,000	6108 10 2
VL-3Q1.5 4 SW	4000	черный	1	56,000	6108 10 3
VL-3Q1.5 5 SW	5000	черный	1	70,000	6108 10 4
VL-3Q1.5 6 SW	6000	черный	1	84,000	6108 10 5
VL-3Q1.5 7 SW	7000	черный	1	98,000	6108 10 6
VL-3Q1.5 8 SW	8000	черный	1	112,000	6108 10 7
VL-3Q1.5 9 SW	9000	черный	1	126,000	6108 10 8
VL-3Q1.5 10 SW	10000	черный	1	140,000	6108 10 9
VL-3Q1.5 11 SW	11000	черный	1	154,000	6108 11 0
VL-3Q1.5 12 SW	12000	черный	1	168,000	6108 11 1
VL-3Q1.5 13 SW	13000	черный	1	182,000	6108 11 2
VL-3Q1.5 14 SW	14000	черный	1	196,000	6108 11 3
VL-3Q1.5 15 SW	15000	черный	1	210,000	6108 11 4



€/шт.

Соединительный кабель 3 x 1,5 мм² со штекерной системой GST 18i.

Применяется в качестве удлинителя для 3-полюсного вывода (OUT 1 - 6).

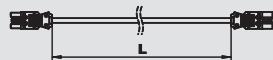

Тип	Длина провода мм	Цвет	Уп. шт.	Вес кг/100 шт.	Арт.-№
VL-3Q1.5 1 W	1000	белый	1	14,000	6108 12 5
VL-3Q1.5 2 W	2000	белый	1	28,000	6108 12 6
VL-3Q1.5 3 W	3000	белый	1	42,000	6108 12 7
VL-3Q1.5 4 W	4000	белый	1	56,000	6108 12 8
VL-3Q1.5 5 W	5000	белый	1	70,000	6108 12 9
VL-3Q1.5 6 W	6000	белый	1	84,000	6108 13 0
VL-3Q1.5 7 W	7000	белый	1	98,000	6108 13 1
VL-3Q1.5 8 W	8000	белый	1	112,000	6108 13 2
VL-3Q1.5 9 W	9000	белый	1	126,000	6108 13 3
VL-3Q1.5 10 W	10000	белый	1	140,000	6108 13 4
VL-3Q1.5 11 W	11000	белый	1	154,000	6108 13 5
VL-3Q1.5 12 W	12000	белый	1	168,000	6108 13 6
VL-3Q1.5 13 W	13000	белый	1	182,000	6108 13 7
VL-3Q1.5 14 W	14000	белый	1	196,000	6108 13 8
VL-3Q1.5 15 W	15000	белый	1	210,000	6108 13 9



€/шт.

Соединительный кабель 3 x 1,5 мм² со штекерной системой GST 18i.

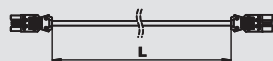

Соединительный кабель, 3-жильный, ПВХ, с поперечным сечением 2,5 мм²

Тип	Длина провода мм	Цвет	Уп. шт.	Вес кг/100 шт.	Арт.-№
VL-3Q2.5 1 SW	1000	черный	1	18,000	6108 15 0
VL-3Q2.5 2 SW	2000	черный	1	36,000	6108 15 1
VL-3Q2.5 3 SW	3000	черный	1	54,000	6108 15 2
VL-3Q2.5 4 SW	4000	черный	1	72,000	6108 15 3
VL-3Q2.5 5 SW	5000	черный	1	90,000	6108 15 4
VL-3Q2.5 6 SW	6000	черный	1	108,000	6108 15 5
VL-3Q2.5 7 SW	7000	черный	1	126,000	6108 15 6
VL-3Q2.5 8 SW	8000	черный	1	144,000	6108 15 7
VL-3Q2.5 9 SW	9000	черный	1	162,000	6108 15 8
VL-3Q2.5 10 SW	10000	черный	1	180,000	6108 15 9
VL-3Q2.5 11 SW	11000	черный	1	198,000	6108 16 0
VL-3Q2.5 12 SW	12000	черный	1	216,000	6108 16 1
VL-3Q2.5 13 SW	13000	черный	1	234,000	6108 16 2
VL-3Q2.5 14 SW	14000	черный	1	252,000	6108 16 3
VL-3Q2.5 15 SW	15000	черный	1	270,000	6108 16 4



€/шт.

Соединительный кабель 3 x 2,5 мм² со штекерной системой GST 18i.

Применяется в качестве удлинителя для 3-полюсного вывода (OUT 1 - 6).

Большой выбор соединительных проводов Вы найдете в нашем каталоге EGS.

Системы монтажа электроустановочных изделий Серия Modul 45connect



Соединительный кабель, 3-жильный, ПВХ, с поперечным сечением 2,5 мм²

Тип	Длина провода мм	Цвет	Уп. шт.	Вес кг/100 шт.	Арт.-№
VL-3Q2.5 1 W	1000	белый	1	18,000	6108 17 5
VL-3Q2.5 2 W	2000	белый	1	36,000	6108 17 6
VL-3Q2.5 3 W	3000	белый	1	54,000	6108 17 7
VL-3Q2.5 4 W	4000	белый	1	72,000	6108 17 8
VL-3Q2.5 5 W	5000	белый	1	90,000	6108 17 9
VL-3Q2.5 6 W	6000	белый	1	108,000	6108 18 0
VL-3Q2.5 7 W	7000	белый	1	126,000	6108 18 1
VL-3Q2.5 8 W	8000	белый	1	144,000	6108 18 2
VL-3Q2.5 9 W	9000	белый	1	162,000	6108 18 3
VL-3Q2.5 10 W	10000	белый	1	180,000	6108 18 4
VL-3Q2.5 11 W	11000	белый	1	198,000	6108 18 5
VL-3Q2.5 12 W	12000	белый	1	216,000	6108 18 6
VL-3Q2.5 13 W	13000	белый	1	234,000	6108 18 7
VL-3Q2.5 14 W	14000	белый	1	252,000	6108 18 8
VL-3Q2.5 15 W	15000	белый	1	270,000	6108 18 9

€/шт.

Соединительный кабель 3 x 2,5 мм² со штекерной системой GST 18i.

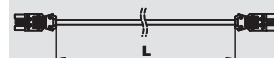

Соединительный кабель, 3-жильный, не содержит галогенов, с поперечным сечением 2,5 мм²

Тип	Длина провода мм	Цвет	Уп. шт.	Вес кг/100 шт.	Арт.-№
VL-3Q2.5 H1 SW	1000	черный	1	16,000	6108 45 0
VL-3Q2.5 H2 SW	2000	черный	1	32,000	6108 45 1
VL-3Q2.5 H3 SW	3000	черный	1	48,000	6108 45 2
VL-3Q2.5 H4 SW	4000	черный	1	64,000	6108 45 3
VL-3Q2.5 H5 SW	5000	черный	1	80,000	6108 45 4
VL-3Q2.5 H6 SW	6000	черный	1	96,000	6108 45 5
VL-3Q2.5 H7 SW	7000	черный	1	112,000	6108 45 6
VL-3Q2.5 H8 SW	8000	черный	1	128,000	6108 45 7
VL-3Q2.5 H9 SW	9000	черный	1	144,000	6108 45 8
VL-3Q2.5 H10 SW	10000	черный	1	160,000	6108 45 9
VL-3Q2.5 H11 SW	11000	черный	1	176,000	6108 46 0
VL-3Q2.5 H12 SW	12000	черный	1	192,000	6108 46 1
VL-3Q2.5 H13 SW	13000	черный	1	208,000	6108 46 2
VL-3Q2.5 H14 SW	14000	черный	1	224,000	6108 46 3
VL-3Q2.5 H15 SW	15000	черный	1	240,000	6108 46 4

€/шт.

Соединительный кабель без содержания галогенов 3 x 2,5 мм² со штекерной системой GST 18i.

Тип	Длина провода мм	Цвет	Уп. шт.	Вес кг/100 шт.	Арт.-№
VL-3Q2.5 H1 W	1000	белый	1	16,000	6108 47 5
VL-3Q2.5 H2 W	2000	белый	1	32,000	6108 47 6
VL-3Q2.5 H3 W	3000	белый	1	48,000	6108 47 7
VL-3Q2.5 H4 W	4000	белый	1	64,000	6108 47 8
VL-3Q2.5 H5 W	5000	белый	1	80,000	6108 47 9
VL-3Q2.5 H6 W	6000	белый	1	96,000	6108 48 0
VL-3Q2.5 H7 W	7000	белый	1	112,000	6108 48 1
VL-3Q2.5 H8 W	8000	белый	1	128,000	6108 48 2
VL-3Q2.5 H9 W	9000	белый	1	144,000	6108 48 3
VL-3Q2.5 H10 W	10000	белый	1	160,000	6108 48 4
VL-3Q2.5 H11 W	11000	белый	1	176,000	6108 48 5
VL-3Q2.5 H12 W	12000	белый	1	192,000	6108 48 6
VL-3Q2.5 H13 W	13000	белый	1	208,000	6108 48 7
VL-3Q2.5 H14 W	14000	белый	1	224,000	6108 48 8
VL-3Q2.5 H15 W	15000	белый	1	240,000	6108 48 9

€/шт.

Соединительный кабель без содержания галогенов 3 x 2,5 мм² со штекерной системой GST 18i.



Системы монтажа электроустановочных изделий Серия Modul 45connect

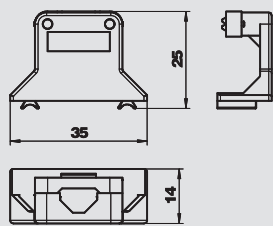

Фиксатор для разгрузки кабеля от натяжения серии Modul 45connect

Тип	Цвет	Уп. шт.	Вес кг/100 шт.	Арт.-№

€/шт.

Фиксатор для разгрузки кабеля от натяжения, для прямых розеток 0° с заземляющим контактом и розеток Modul 45connect, устанавливается с боковой стороны. Для крепления 3-жильных проводов, макс. Ø 10 мм.



Системы монтажа стандартных электроустановочных изделий



Монтажная коробка GB3

Тип	Уп. шт.	Вес кг/100 шт.	Арт.-№
GB3	1	10,667	7407 32 4
РА полиамид			€/шт.

Монтажная коробка пустая, для 4 электроустановочных изделий серии Modul 45, с 2 фиксаторами для входящих и выходящих проводов.

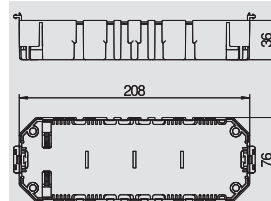

Накладка для монтажной коробки GB3

Тип	Уп. шт.	Вес кг/100 шт.	Арт.-№
GB23 P01	20	1,130	7407 23 2
РА полиамид			€/шт.

Накладка для монтажной коробки, используется в качестве заглушки. L = 61 мм.

Тип	Уп. шт.	Вес кг/100 шт.	Арт.-№
GB23 P02	10	1,900	7407 24 0
РА полиамид			€/шт.

Заглушка для монтажной коробки. L = 104 мм.

Тип	Уп. шт.	Вес кг/100 шт.	Арт.-№
GB3 P01	10	2,670	7407 33 6
РА полиамид			€/шт.

Накладка для монтажной коробки, используется в качестве заглушки. L = 147 мм.

Тип	Уп. шт.	Вес кг/100 шт.	Арт.-№
GB23 P3	20	0,930	7407 26 4
РА полиамид			€/шт.

Накладка для монтажной коробки с прямоугольным отверстием для одинарной розетки серии Modul 45.
L = 61 мм.

Тип	Уп. шт.	Вес кг/100 шт.	Арт.-№
GB23 P4	10	1,350	7407 26 8
РА полиамид			€/шт.

Накладка для монтажной коробки с прямоугольным отверстием для двойной розетки серии Modul 45.
L = 104 мм.

Тип	Уп. шт.	Вес кг/100 шт.	Арт.-№
GB3 P3	10	1,770	7407 36 0
РА полиамид			€/шт.

Накладка для монтажной коробки с прямоугольным отверстием для тройной розетки серии Modul 45.
L = 147 мм.

Тип	Уп. шт.	Вес кг/100 шт.	Арт.-№
GB23 P1	20	0,800	7407 24 8
РА полиамид			€/шт.

Накладка для монтажной коробки с 1 отверстием (Ø 45 мм) для электроустановочного изделия с суппортом (версия ЕК). L = 61 мм.

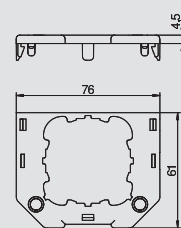
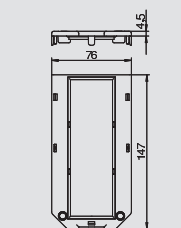
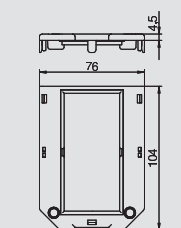
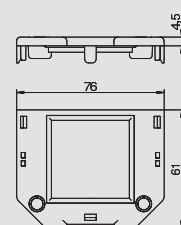
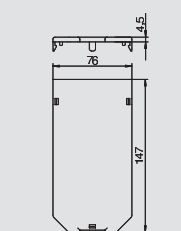
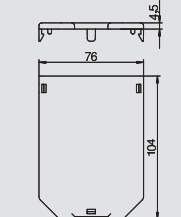
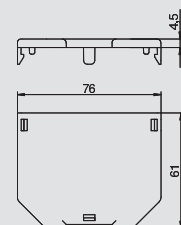

Системы монтажа стандартных электроустановочных изделий

ОКВ Система открываемых кабельных каналов, устанавливаемых вровень со стяжкой

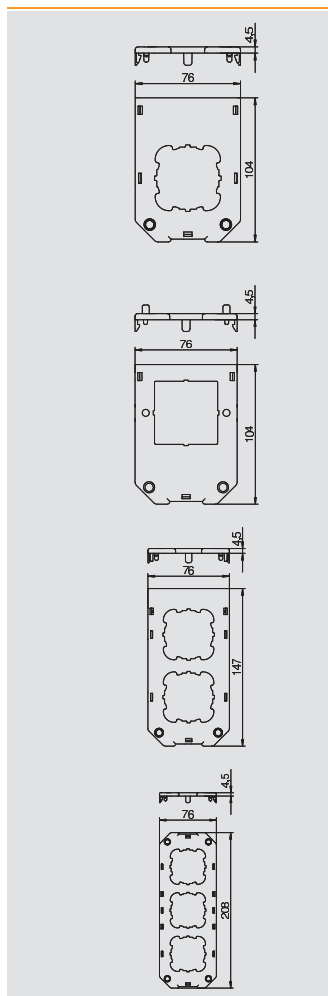

Накладка для монтажной коробки GB3

Тип	Уп.	Вес	Арт.-№
	шт.	кг/100 шт.	
GB23 P2	10	1,610	7407 25 6

PA полиамид €/шт.

Накладка для монтажной коробки с 1 отверстием (Ø 45 мм) для электроустановочного изделия с суппортом (версия EKR). L = 104 мм.

Тип	Уп.	Вес	Арт.-№
	шт.	кг/100 шт.	
GB23 P5	10	1,550	7407 27 2

PA полиамид €/шт.

Накладка для монтажной коробки с 1 отверстием (Ø 45 мм) с разметкой 60 мм под винты для электроустановочного изделия с суппортом (версия EKR). Монтажное отверстие 47 мм x 47 мм. L = 104 мм.

Тип	Уп.	Вес	Арт.-№
	шт.	кг/100 шт.	
GB3 P1	10	2,010	7407 34 4

PA полиамид €/шт.

Накладка для монтажной коробки с 2 отверстиями (Ø 45 мм) для электроустановочных изделий с суппортом (версия EK). L = 147 мм.

Тип	Уп.	Вес	Арт.-№
	шт.	кг/100 шт.	
GB3 P2	10	2,900	7407 35 2

PA полиамид €/шт.

Накладка для монтажной коробки с 3 отверстиями (Ø 45 мм) для электроустановочных изделий с суппортом (версия EK). L = 208 мм.

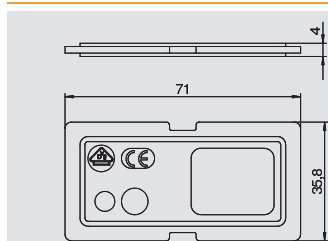

Разделительная перегородка

Тип	Уп.	Вес	Арт.-№
	шт.	кг/100 шт.	
GB23 TW	10	0,570	7407 28 0

PA полиамид €/шт.

Разделительная перегородка для монтажной коробки для безопасного разделения разных групп электроснабжения и разных электрических цепей.

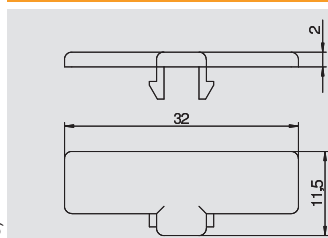
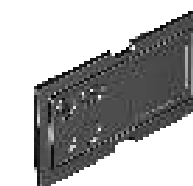

Поле для надписи

Тип	Уп.	Вес	Арт.-№
	шт.	кг/100 шт.	
BF 1	1	0,180	7407 05 2

PC поликарбонат €/шт.

Поле для маркировки для установки в накладки монтажных коробок.

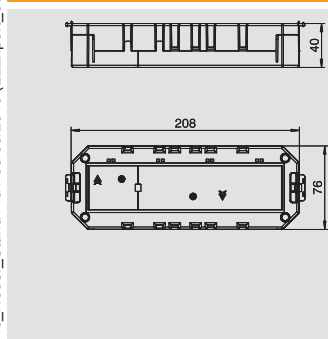

Модульная рамка с защитным кожухом для электроустановочных изделий серии Modul 45

Тип	Уп.	Вес	Арт.-№
	шт.	кг/100 шт.	
MT4 45 3-1	6	11,600	7429 13 5
MT4 45 2-2	6	11,600	7429 13 9

PA полиамид €/шт.

Для монтажа макс. 4-х электроустановочных изделий серии Modul 45 в лючках. Применяется вместо монтажной коробки GB3. Модульная рамка закрыта снизу 2-я защитными кожухами в соотношении 3+1 или 2+2. В комплект входят 2 фиксатора для разгрузки кабеля от натяжения и 1 разделительная перегородка.

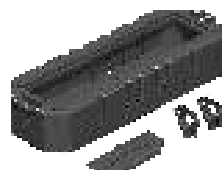

Системы монтажа стандартных электроустановочных изделий

ОКВ Система открываемых кабельных каналов,
устанавливаемых вровень со стяжкой



Розетки диагональные 33° с заземляющим контактом

Тип	Цвет	Уп.	Вес	Арт.-№
		шт.	кг/100 шт.	
SKS-D3 RW1	белоснежный	20	3,800	6117 04 1
SKS-D3 ROR1	оранжевый	20	3,800	6117 04 3
SKS-D3 MZGN1	зеленый	20	3,800	6117 04 5
SKS-D3 SRO1	красный	20	3,800	6117 04 7

PC поликарбонат

€/шт.

Розетка с заземляющим контактом одинарная 33°, с повышенной защитой от прикосновений, со штекерными зажимами, 2-полюсная, 16 А, 250 V~, с соединительными клеммами согласно IEC 60884-1.

Тип	Цвет	Уп.	Вес	Арт.-№
		шт.	кг/100 шт.	
SKS-D3 RW2	белоснежный	10	7,500	6117 05 2
SKS-D3 ROR2	оранжевый	10	7,500	6117 05 4
SKS-D3 MZGN2	зеленый	10	7,500	6117 05 6
SKS-D3 SRO2	красный	10	7,500	6117 05 8

PC поликарбонат

€/шт.

Розетка с заземляющим контактом двойная 33°, с повышенной защитой от прикосновений, со штекерными зажимами, 2-полюсная, 16 А, 250 V~, с соединительными клеммами согласно IEC 60884-1.

Тип	Цвет	Уп.	Вес	Арт.-№
		шт.	кг/100 шт.	
SKS-D3 RW3	белоснежный	4	10,300	6117 06 3
SKS-D3 ROR3	оранжевый	4	10,300	6117 06 5
SKS-D3 MZGN3	зеленый	4	10,300	6117 06 7
SKS-D3 SRO3	красный	4	10,300	6117 06 9

PC поликарбонат

€/шт.

Розетка с заземляющим контактом тройная 33°, с повышенной защитой от прикосновений, со штекерными зажимами, 2-полюсная, 16 А, 250 V~, с соединительными клеммами согласно IEC 60884-1.

