











Системы кабельных вводов, латунь

	Кабельные вводы	Метрическая резьба	242
		Резьба PG	243
		EMV метрическая EMV-пружинный контакт метрический	244 244
	Конусные кабельные вводы	Метрическая резьба	245
		Резьба PG	245
		Кольцо с выемкой	247
		Малое уплотнительное кольцо	249
		Большое уплотнительное кольцо	250
		Разгрузка от натяжения	251
	Контргайки	Метрическая резьба	252
		Резьба PG	252
	Компоненты системы кабельных вводов	Ввинчиваемый ниппель	253
		Нажимной винт	253
		Расширяющий переходник	254
		Переходник от большого размера к меньшему	255
		Адаптер	257
		Кольцо с выемкой	258
		Упорное кольцо	259
		Уплотнительное кольцо	260
		Пылезащитные пластинки	260
	Уплотнительная шайба	261	

Система кабельных вводов, латунь



Кабельный ввод, метрическая резьба

Тип	Резьба	Поверхность	Трансп. коробка шт.	Уп. шт.	Вес кг/100 шт.	Арт.-№
V-TEC VM12 MS	M12 x 1,5	никелированный	500	50	1,200	2086 01 8
V-TEC VM16 MS	M16 x 1,5	никелированный	600	50	1,640	2086 02 4
V-TEC VM20 MS	M20 x 1,5	никелированный	250	25	3,140	2086 03 0
V-TEC VM25 MS	M25 x 1,5	никелированный	300	25	4,260	2086 03 6
V-TEC VM32 MS	M32 x 1,5	никелированный	160	20	7,160	2086 04 2
V-TEC VM40 MS	M40 x 1,5	никелированный	60	5	12,240	2086 04 8
V-TEC VM50 MS	M50 x 1,5	никелированный	45	5	22,700	2086 05 4
V-TEC VM63 MS	M63 x 1,5	никелированный	40	5	30,300	2086 06 0

CuZn латунный N никелированный €/100 шт.

Жесткий кабельный ввод с глухой гайкой с большим диапазоном плотности с метрической соединительной резьбой по IEC 423 в конструкции с глухой гайкой для высоких требований герметичности. Разгрузка от натяжения, защита от прокручивания и герметичность по всей области зажима. Уплотнительное кольцо из неопрена. Зажим из полиамида. С заранее установленным уплотнительным кольцом на соединительной резьбе, проверено VDE согласно DIN EN 50262, степень защиты IP68 при 5 бар/1 ч.

* Цены согласно котировке DEL.

Размеры кабельных вводов

G	D1	SW	E	L макс.	L1
мм	мм	мм	мм	мм	мм
M12 x 1.5	3 - 6	14	15,5	20	5
M16 x 1.5	5 - 9	17	19	24	5
M20 x 1.5	9 - 13	22	24	27	6
M25 x 1.5	11 - 16	27	30	29,5	7
M32 x 1.5	14 - 21	34	36	30	8
M40 x 1.5	19 - 27	43	46	33	8
M50 x 1.5	24 - 35	55	60	38,5	9
M63 x 1.5	32 - 42	65	70	44,5	10

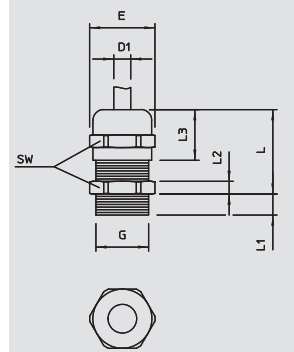

Системы кабельных вводов, пластмасса, латунь



Кабельный ввод, метрическая резьба длинная

Тип	Резьба	Поверхность	Трансп. коробка шт.	Уп. шт.	Вес кг/100 шт.	Арт.-№
V-TEC VM LM12 MS	M12 x 1,5	никелированный	500	50	1,300	2086 11 1
V-TEC VM LM16 MS	M16 x 1,5	никелированный	600	50	1,940	2086 11 7
V-TEC VM LM20 MS	M20 x 1,5	никелированный	300	25	3,360	2086 12 3
V-TEC VM LM25 MS	M25 x 1,5	никелированный	250	25	4,800	2086 12 9
V-TEC VM LM32 MS	M32 x 1,5	никелированный	120	10	7,840	2086 13 5
V-TEC VM LM40 MS	M40 x 1,5	никелированный	60	5	13,400	2086 14 1
V-TEC VM LM50 MS	M50 x 1,5	никелированный	45	5	24,000	2086 14 7
V-TEC VM LM63 MS	M63 x 1,5	никелированный	40	5	32,100	2086 15 3

CuZn латунный N никелированный €/100 шт.

Жесткий кабельный ввод с глухой гайкой с большим диапазоном плотности с метрической соединительной резьбой по IEC 423 в конструкции с глухой гайкой для высоких требований герметичности. Разгрузка от натяжения, защита от прокручивания и герметичность по всей области зажима. Для более толстых стенок корпуса в сочетании с контргайкой. Уплотнительное кольцо из неопрена. Зажим из полиамида. С заранее установленным уплотнительным кольцом соединительной резьбы, проверено VDE согласно DIN EN 50262, степень защиты IP68, при давлении 5 бар в течение 1 час.

С длинной соединительной резьбой.

* Цены согласно котировке DEL.

Размеры кабельных вводов

G	D1	SW	E	L макс.	L1
мм	мм	мм	мм	мм	мм
M12 x 1.5	3 - 6	14	15,5	20	10
M16 x 1.5	5 - 9	17	19	24	10
M20 x 1.5	9 - 13	22	24	27	10
M25 x 1.5	11 - 16	27	30	29,5	11
M32 x 1.5	14 - 21	34	36	30	13
M40 x 1.5	19 - 27	43	46	33	13
M50 x 1.5	24 - 35	55	60	38,5	14
M63 x 1.5	32 - 42	65	65	44,5	14

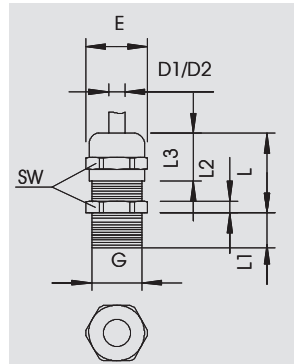

01 VBS Katalog 2010_Neuer_Stand / ru / 15/02/2010 (LLExpert_00993)

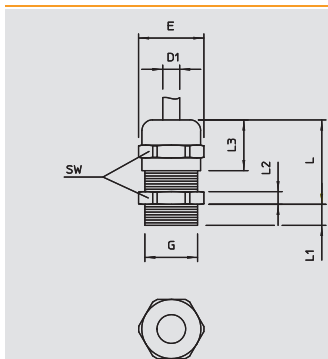

Кабельный ввод, PG-резьба



Тип	Резьба	Поверхность	Трансп. корроз. бка шт.	Уп. шт.	Вес кг/100 шт.	Арт.-№
V-TEC PG7 MS	Pg 7	никелированный	500	50	1,000	2085 60 7
V-TEC PG9 MS	Pg 9	никелированный	600	50	1,600	2085 61 5
V-TEC PG11 MS	Pg 11	никелированный	600	50	2,300	2085 62 3
V-TEC PG13 MS	Pg 13,5	никелированный	500	50	2,800	2085 63 1
V-TEC PG16 MS	Pg 16	никелированный	300	25	3,400	2085 65 8
V-TEC PG21 MS	Pg 21	никелированный	200	25	6,000	2085 66 6
V-TEC PG29 MS	Pg 29	никелированный	120	20	13,000	2085 67 4
V-TEC PG36 MS	Pg 36	никелированный	60	10	21,000	2085 68 2
V-TEC PG42 MS	Pg 42	никелированный	15	5	23,500	2085 69 0
V-TEC PG48 MS	Pg 48	никелированный	40	5	31,500	2085 70 4

CuZn латунный **N** никелированный €/100 шт.

Кабельный ввод с большим диапазоном плотности, а также разгрузкой от натяжения и защитой от сильного перекручивания, с резьбой подключения Pg согласно DIN 40430, зажим из полиамида, уплотнительное кольцо из хлоропрена/нитрилового каучука, с уплотнительным кольцом, предварительно установленным на резьбе. степень защиты IP68 при давлении в 5 бар в течение 1 ч, проверено согласно VDE 0619 Длина резьбы разъема "нормальная", согласно DIN 46320.

* Цены согласно котировке DEL.

Размеры кабельных вводов

G	D1	D2	SW	E	L макс.	L1	L2	L3
	мм	мм	мм	мм	мм	мм	мм	мм
Pg 7	2,5 - 6,5	3 - 6,5	14	15,5	20	5	3	12
Pg 9	2,5 - 8	3,5 - 8	17	18,9	22	6	3	14
Pg 11	3,5 - 10	4,5 - 10	20	22,2	24	6	3	15
Pg 13,5	5 - 12	6 - 12	22	24,4	25	6,5	3,5	15
Pg 16	7 - 14	7 - 14	24	26,7	27	6,5	4	17
Pg 21	9 - 18	12 - 18	30	33,5	33	7	4,5	20
Pg 29	14 - 25	17 - 25	40	43,5	39	8	5	23,5
Pg 36	18 - 32	20 - 32	50	54	49	9	5,5	29
Pg 42	24 - 38	26 - 38	57	61	52	10	6	31
Pg 48	30 - 44	30 - 44	64	69	52,5	10	6,5	31

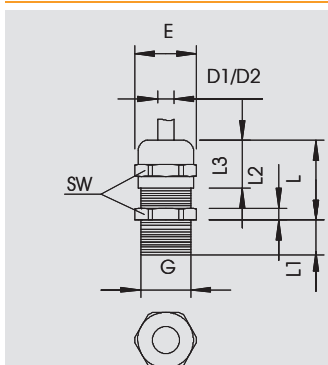

Кабельный ввод, PG-резьба длинная

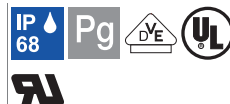

Тип	Резьба	Поверхность	Трансп. корроз. бка шт.	Уп. шт.	Вес кг/100 шт.	Арт.-№
V-TEC L PG7 MS	Pg 7	никелированный	600	50	1,130	2085 72 0
V-TEC L PG9 MS	Pg 9	никелированный	600	50	1,740	2085 73 9
V-TEC L PG11 MS	Pg 11	никелированный	600	50	2,550	2085 74 7
V-TEC L PG13 MS	Pg 13,5	никелированный	200	50	3,030	2085 75 5
V-TEC L PG16 MS	Pg 16	никелированный	300	25	3,660	2085 76 3
V-TEC L PG21 MS	Pg 21	никелированный	200	25	6,580	2085 77 1
V-TEC L PG29 MS	Pg 29	никелированный	100	10	13,660	2085 79 8
V-TEC L PG48 MS	Pg 48	никелированный	40	5	37,900	2085 83 6

CuZn латунный **N** никелированный €/100 шт.

Кабельный ввод с большим диапазоном плотности, а также разгрузкой от натяжения и защитой от сильного перекручивания, с соединительной резьбой Pg согласно DIN 40430, для более толстых стенок корпуса поставляется вместе с контргайкой. Зажим из полиамида.

Уплотнительное кольцо из хлоропрена или нитрилкаучука.

На резьбу предварительно установлено уплотнительное кольцо.

степень защиты IP68 при давлении 5 бар в течение 1 ч.

Проверено в соответствии с VDE 0619.

С длинной резьбой подключения.

* Цены согласно котировке DEL.

Размеры кабельных вводов

G	D1	D2	SW	E	L макс.	L1	L2	L3
	мм	мм	мм	мм	мм	мм	мм	мм
Pg 7	2,5 - 6,5	3 - 6,5	14	15,5	20	10	3	12
Pg 9	2,5 - 8	3,5 - 8	17	18,9	22	10	3	14
Pg 11	3,5 - 10	4,5 - 10	20	22,2	24	10	3	15
Pg 13,5	5 - 12	6 - 12	22	24,4	25	10	3,5	16
Pg 16	7 - 14	7 - 14	24	26,7	27	10	4	17
Pg 21	9 - 18	12 - 18	30	33,5	33	12	4,5	20
Pg 29	14 - 25	17 - 25	40	43,5	39	12	5	23
Pg 48	30 - 44	30 - 44	64	69	52,5	15	6,5	31



Система кабельных вводов, латунь



Кабельный ввод

Тип	Резьба	Поверхность	Трансп. кор.-бока шт.	Уп. шт.	Вес кг/100 шт.	Арт.-№
V-TEC VM12 EMV	M12 x 1,5	никелированный	500	50	1,362	2086 20 3
V-TEC VM16 EMV	M16 x 1,5	никелированный	600	50	1,849	2086 20 7
V-TEC VM20 EMV	M20 x 1,5	никелированный	250	25	3,473	2086 21 1
V-TEC VM25 EMV	M25 x 1,5	никелированный	250	25	5,280	2086 21 5
V-TEC VM32 EMV	M32 x 1,5	никелированный	160	20	7,470	2086 21 9
V-TEC VM40 EMV	M40 x 1,5	никелированный	60	5	12,880	2086 22 3
V-TEC VM50 EMV	M50 x 1,5	никелированный	45	5	26,165	2086 22 7
V-TEC VM63 EMV	M63 x 1,5	никелированный	45	5	33,990	2086 23 1

CuZn латунный N никелированный €/100 шт.

Жесткий кабельный ввод EMV с глухой гайкой с большим диапазоном плотности с метрической соединительной резьбой по IEC 423, а также разгрузкой от натяжения и защитой от прокручивания. Разгрузка от натяжения, защита от прокручивания и полная герметичность. Уплотнительное кольцо из неопрена. Зажим из полиамида. С заранее установленным O-образным уплотнительным кольцом на резьбе, проверено VDE согласно DIN EN 50262, класс защиты IP68 при давлении 5 бар в течение 1 ч.

* Цены согласно котировке DEL.

Размеры

G	D1	SW	E	L макс.	L1
мм	мм	мм	мм	мм	мм
M12x1,5	3-6	14	15,5	25	5
M16x1,5	5-9	17	19	30	5
M20x1,5	9-13	22	24	33,5	6
M25x1,5	11-16	17	30	36,5	7
M32x1,5	14-21	34	36	38	8
M40x1,5	19-27	43	46	49,5	8
M50x1,5	24-35	55	60	49,5	9
M63x1,5	32-42	65	70	52,5	10

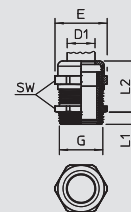

Системы кабельных вводов, пластмасса, латунь



Кабельный ввод

Тип	Резьба	Поверхность	Трансп. кор.-бока шт.	Уп. шт.	Вес кг/100 шт.	Арт.-№
V-TEC VM16 EMV-K	M16x1,5	никелированный	600	50	2,044	2086 16 5
V-TEC VM20 EMV-K	M20x1,5	никелированный	250	25	3,564	2086 16 9
V-TEC VM25 EMV-K	M25x1,5	никелированный	250	25	5,918	2086 17 3
V-TEC VM32 EMV-K	M32x1,5	никелированный	160	20	9,880	2086 17 7
V-TEC VM40 EMV-K	M40x1,5	никелированный	60	5	17,200	2086 18 1
V-TEC VM50 EMV-K	M50x1,5	никелированный	45	5	13,735	2086 18 5
V-TEC VM63 EMV-K	M63x1,5	никелированный	45	5	16,780	2086 18 9

CuZn латунный N никелированный €/100 шт.

Жесткий кабельный ввод EMV с глухой гайкой с большим диапазоном плотности с метрической соединительной резьбой по IEC 423 в конструкции глухой гайки для высоких требований герметичности. Контакт между резьбовым соединением и экранирующей оплеткой реализуется через контактную пружину. Разгрузка от натяжения, защита от прокручивания и полная герметичность. Уплотнительное кольцо из неопрена. Зажим из полиамида. С заранее установленным O-образным уплотнительным кольцом на резьбе, проверено VDE согласно DIN EN 50262, класс защиты IP68 при давлении 5 бар в течение 1 ч.

* Цены согласно котировке DEL.

Размеры

G	D1	SW	E	L макс.	L1
мм	мм	мм	мм	мм	мм
M16x1,5	5-9	17	19	30	5
M20x1,5	9-13	22	24	33,5	6
M25x1,5	11-16	27	30	36,5	7
M32x1,5	14-21	34	36	38	8
M40x1,5	19-27	43	46	41	8
M50x1,5	24-35	55	60	49,5	9
M63x1,5	38-48	65	65	52,5	10

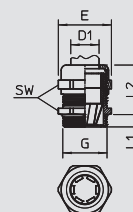

01 VBS Katalog 2010_Neuer_Stand / ru / 15/02/2010 (LLExpert_00993)

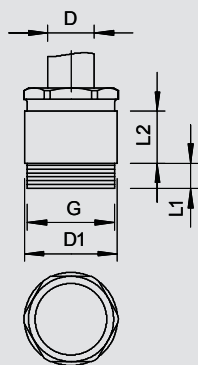

Кабельный ввод, метрическая резьба

IP 54 IP 65 M



Тип	Резьба	Поверхность	Трансп. коробка шт.	Уп. шт.	Вес кг/100 шт.	Арт.-№
160 MS M12	M12 x 1,5	никелированный	1600	50	1,060	2079 80 1
160 MS M16	M16 x 1,5	никелированный	1500	50	1,810	2079 82 8
160 MS M20	M20 x 1,5	никелированный	600	50	2,530	2079 83 6
160 MS M25	M25 x 1,5	никелированный	300	25	3,390	2079 84 4
160 MS M32	M32 x 1,5	никелированный	250	25	5,000	2079 85 2
160 MS M40	M40 x 1,5	никелированный	120	10	8,720	2079 86 0
160 MS M50	M50 x 1,5	никелированный	80	10	15,800	2079 87 9
160 MS M63	M63 x 1,5	никелированный	50	5	21,600	2079 88 7

CuZn латунный N никелированный €/100 шт.

Кабельный ввод, цилиндрический, форма C5 в соответствии с DIN 46320 с метрической соединительной резьбой в соответствии с DIN EN 60423 или ISO 68.

Прижимные кольца из стали, гальванически оцинкованные и хромированные.

Уплотнительное кольцо из NR/SBR.

степень защиты: с уплотнительным кольцом на резьбе IP65, без уплотнительного кольца на резьбе IP54.

С простым уплотнительным кольцом с малым номинальным диаметром.

* Цены согласно котировке DEL.

Размеры кабельных вводов

G	D	D1	SW	E	L1	L2
мм						
M12 x 1,5	5 - 7	14	13	14,3	7	10
M16 x 1,5	6 - 8	17	15	16,6	7	10,5
M20 x 1,5	8 - 10	22	20	22,2	7	12,5
M25 x 1,5	8 - 10	26	22	24,2	7	12,5
M32 x 1,5	17 - 19	34	28	31,2	8,5	15
M40 x 1,5	24 - 26	41	37	41	8,5	16,5
M50 x 1,5	31 - 33	54	47	50,5	9,5	19,5
M63 x 1,5	37 - 39	64	—	59	10,5	16,5

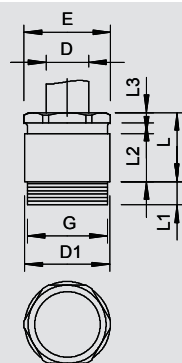

Кабельный ввод, PG-резьба

IP 54 IP 65 Pg



Тип	Резьба	Поверхность	Трансп. коробка шт.	Уп. шт.	Вес кг/100 шт.	Арт.-№
160 MS PG 7	Pg 7	никелированный	1600	50	0,770	2080 07 9
160 MS PG 9	Pg 9	никелированный	1500	50	1,270	2080 09 5
160 MS PG 11	Pg 11	никелированный	600	25	1,820	2080 11 7
160 MS PG 13,5	Pg 13,5	никелированный	600	50	2,240	2080 13 3
160 MS PG 16	Pg 16	никелированный	450	25	2,850	2080 16 8
160 MS PG 21	Pg 21	никелированный	250	25	4,320	2080 21 4
160 MS PG 29	Pg 29	никелированный	200	10	7,610	2080 28 1
160 MS PG 36	Pg 36	никелированный	120	10	14,400	2080 36 2
160 MS PG 42	Pg 42	никелированный	50	5	20,100	2080 42 7
160 MS PG 48	Pg 48	никелированный	50	5	28,650	2080 48 6

CuZn латунный N никелированный €/100 шт.

Кабельный ввод, цилиндрический, форма C5 в соответствии с DIN 46320, с соединительной резьбой Pg в соответствии с DIN 40430. Прижимные кольца из стали, гальванически оцинкованные и хромированные.

Уплотнительное кольцо из NR/SBR.

С обычным уплотнительным кольцом малого номинального диаметра.

степень защиты: с уплотнительным кольцом на резьбе IP65, без уплотнительного кольца на резьбе IP54. Цены согласно котировке DEL.

Размеры кабельных вводов

G	D	D1	SW	E	L макс.	L1	L2	L3
мм								
Pg 7	5 - 7	14	13	14,3	15	5	10	2,5
Pg 9	6 - 8	17	15	16,6	16	6	10,5	2,5
Pg 11	8 - 10	20	18	20	17	6	11	3
Pg 13,5	8 - 10	22	20	22,2	18	6,5	12,5	3
Pg 16	8 - 10	24	22	24,4	19	6,5	13,5	3
Pg 21	17 - 19	30	28	31,2	22	7	15	3,5
Pg 29	24 - 26	39	37	41	24	8	16,5	4
Pg 36	31 - 33	50	47	50,5	29	9	19,5	4,5
Pg 42	37 - 39	57	54	59,5	33	10	22	6
Pg 48	43 - 45	64	60	65	34	10	23	6



Система кабельных вводов, латунь

IP 54 IP 65 Pg



Кабельный ввод, PG-резьба длинная

Тип	Резьба	Поверхность	Трансп. кор-бока шт.	Уп. шт.	Вес кг/100 шт.	Арт.-№
160 L MS PG 7	Pg 7	никелированный	900	50	1,060	2081 07 5
160 L MS PG 9	Pg 9	никелированный	1200	50	1,810	2081 09 1
160 L MS PG11	Pg 11	никелированный	500	50	2,200	2081 11 3
160 L MS PG13.5	Pg 13,5	никелированный	500	50	2,530	2081 14 8
160 L MS PG16	Pg 16	никелированный	300	25	3,390	2081 16 4
160 L MS PG21	Pg 21	никелированный	250	25	5,000	2081 21 0

CuZn латунный N никелированный €/100 шт.

Кабельный ввод, цилиндрический, форма C5 в соответствии с DIN 46320, с соединительной резьбой Pg длиной 15 мм в соответствии с DIN 40430. Прижимные кольца из стали, гальванически оцинкованные и хромированные. Уплотнительное кольцо из NR/SBR. степень защиты: с уплотнительным кольцом на резьбе IP65, без уплотнительного кольца на резьбе IP54. Цены согласно котировке DEL.

Размеры кабельных вводов

G	D	D1	SW	E	L макс.	L2	L3
	мм	мм	мм	мм	мм	мм	мм
Pg 7	5 - 7	14	13	14,3	15	10	2,5
Pg 9	6 - 8	17	15	16,6	16	10,5	2,5
Pg 11	8 - 10	20	18	20	17	11	3
Pg 13.5	8 - 10	22	20	22,2	18	12,5	3
Pg 16	8 - 10	24	22	24,4	19	13,5	3
Pg 21	17 - 19	30	28	31,2	22	15	3,5

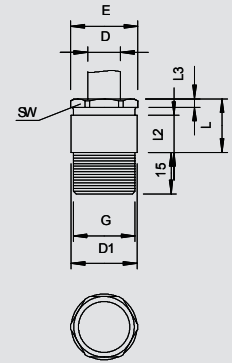

IP 54 IP 65 Pg



Кабельный ввод, большое уплотнительное кольцо PG

Тип	Резьба	Поверхность	Трансп. кор-бока шт.	Уп. шт.	Вес кг/100 шт.	Арт.-№
160 G MS PG 9	Pg 9	никелированный	1500	50	1,060	2080 70 2
160 G MS PG11	Pg 11	никелированный	600	25	1,690	2080 72 9
160 G MS PG13.5	Pg 13,5	никелированный	600	50	2,350	2080 74 5
160 G MS PG16	Pg 16	никелированный	450	25	2,700	2080 76 1
160 G MS PG21	Pg 21	никелированный	250	25	4,560	2080 79 6

CuZn латунный N никелированный €/100 шт.

Кабельный ввод, цилиндрический, форма C5 в соответствии с DIN 46320, с соединительной резьбой Pg в соответствии с DIN 40430. Прижимные кольца из стали, гальванически оцинкованные и хромированные. Уплотнительное кольцо из NR/SBR. степень защиты: с уплотнительным кольцом на резьбе IP65, без уплотнительного кольца на резьбе IP54. С простым уплотнительным кольцом с большим внутренним диаметром. * Цены согласно котировке DEL.

Размеры кабельных вводов

G	D	D1	SW	E	L макс.	L1	L2	L3
	мм	мм	мм	мм	мм	мм	мм	мм
Pg 9	8 - 9,5	17	15	14,3	16	6	10,5	2,5
Pg 11	8 - 9,5	20	18	16,6	17	6	11	3
Pg 13.5	10 - 11,5	22	20	22,2	18	6,5	12,5	3
Pg 16	13 - 15	24	22	24,4	19	6,5	13,5	3
Pg 21	19,5 - 20,5	30	28	31,2	22	7	15	3,5

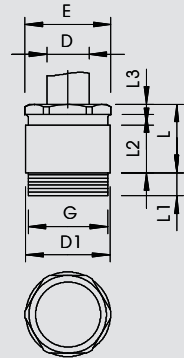

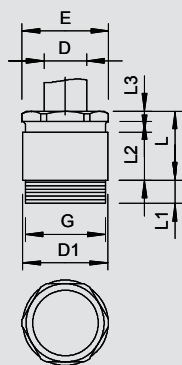

Кабельный ввод, кольцо с выемкой M

IP 54 IP 65 M



Тип	Резьба	Поверхность	Трансп. корроз. шт.	Уп. шт.	Вес кг/100 шт.	Арт.-№
161 MS M16	M16 x 1,5	никелированный	1500	50	1,814	2079 90 5
161 MS M20	M20 x 1,5	никелированный	600	50	2,526	2079 90 9
161 MS M25	M25 x 1,5	никелированный	300	25	3,388	2079 91 3
161 MS M32	M32 x 1,5	никелированный	200	25	5,004	2079 91 7
161 MS M40	M40 x 1,5	никелированный	200	10	8,720	2079 92 1
161 MS M50	M50 x 1,5	никелированный	80	10	15,800	2079 92 5
161 MS M63	M63 x 1,5	никелированный	50	5	21,600	2079 92 9

CuZn латунный **N** никелированный €/100 шт.

Кабельный ввод, цилиндрический, форма C5 в соответствии с DIN 46320 с метрической соединительной резьбой в соответствии с DIN EN 60423 или ISO 68. Прижимные кольца из стали, гальванически оцинкованные и хромированные, уплотнительное кольцо из NR/SBR. степень защиты: с уплотнительным кольцом на резьбе IP65, без уплотнительного кольца резьбового разъема на резьбе IP54. С кольцом с выемкой.

* Цены согласно котировке DEL.

Размеры кабельных вводов

G	D	D1	SW	E	L1	L2
	мм	мм	мм	мм	мм	мм
M16 x 1.5	5 - 9,5	17	15	16,6	7	17
M20 x 1.5	7,5 - 13,5	22	20	22,2	7	19
M25 x 1.5	7,5 - 15,5	26	22	24,4	8	20
M32 x 1.5	10 - 20,5	34	28	31,2	8,5	23,5
M40 x 1.5	18 - 29	41	37	41	8,5	25,5
M50 x 1.5	24 - 37	54	47	50,5	9,5	31
M63 x 1.5	30 - 42	64	54	59	10,5	35

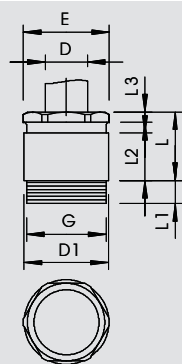

Кабельный ввод, кольцо с выемкой PG

IP 54 IP 65 Pg



Тип	Резьба	Поверхность	Трансп. корроз. шт.	Уп. шт.	Вес кг/100 шт.	Арт.-№
161 MS PG11	Pg 11	никелированный	600	50	1,910	2080 50 8
161 MS PG13.5	Pg 13,5	никелированный	600	50	2,580	2080 52 4
161 MS PG16	Pg 16	никелированный	450	25	3,010	2080 54 0
161 MS PG21	Pg 21	никелированный	250	25	5,150	2080 56 7
161 MS PG29	Pg 29	никелированный	200	10	8,960	2080 58 3
161 MS PG36	Pg 36	никелированный	120	10	16,240	2080 60 5

CuZn латунный **N** никелированный €/100 шт.

Кабельный ввод, цилиндрический, форма C5 в соответствии с DIN 46320, с соединительной резьбой Pg в соответствии с DIN 40430. Прижимные кольца из стали, гальванически оцинкованные и хромированные.

Уплотнительное кольцо из NR/SBR.

степень защиты: с уплотнительным кольцом на резьбе IP65, без уплотнительного кольца резьбового разъема на резьбе IP54. С кольцом с выемкой.

* Цены согласно котировке DEL.

Размеры кабельных вводов

G	D	D1	SW	E	L макс.	L1	L2	L3
	мм	мм	мм	мм	мм	мм	мм	мм
Pg 11	7,5 - 11,5	20	18	20	17	6	11	3
Pg 13.5	7,5 - 11,5	22	20	22,2	18	6,5	12,5	3
Pg 16	7,5 - 13,5	24	22	24,4	19	6,5	13,5	3
Pg 21	10 - 20,5	30	28	31,2	22	7	15	3,5
Pg 29	18 - 29	39	37	41	24	8	16,5	4
Pg 36	24 - 37	50	47	50,5	29	9	19,5	4,5



Система кабельных вводов, латунь

IP 54 IP 65 M



Кабельный ввод, кольцо с выемкой M

Тип	Резьба	Поверхность	Трансп. кор-ока шт.	Уп. шт.	Вес кг/100 шт.	Арт.-№
162 MS M16	M16 x 1,5	никелированный	1500	50	1,814	2083 71 2
162 MS M20	M20 x 1,5	никелированный	450	25	2,520	2083 71 6
162 MS M25	M25 x 1,5	никелированный	250	25	3,388	2083 72 0
162 MS M32	M32 x 1,5	никелированный	200	10	5,004	2083 72 4
162 MS M40	M40 x 1,5	никелированный	120	10	8,720	2083 72 8
162 MS M50	M50 x 1,5	никелированный	50	5	15,800	2083 73 2
162 MS M63	M63 x 1,5	никелированный	50	5	21,600	2083 73 6

CuZn латунный N никелированный €/100 шт.

Кабельный ввод, шестигранный, форма C4 в соответствии с DIN 46320 с метрической соединительной резьбой в соответствии с DIN EN 60423 или ISO 68. Прижимные кольца из стали, гальванически оцинкованные и хромированные. Уплотнительное кольцо из NR/SBR. степень защиты: с уплотнительным кольцом на резьбе IP65, без уплотнительного кольца на резьбе IP54. С кольцом с выемкой.

* Цены согласно котировке DEL.

Размеры кабельных вводов

G	D	SW 1	SW 2	E	L1	L2
	мм	мм	мм	мм	мм	мм
M16 x 1.5	5 - 9,5	17	15	18,9	7	16
M20 x 1.5	7,5 - 13,5	22	20	24,4	7	18
M25 x 1.5	10 - 20,5	32	28	35,5	8	22
M32 x 1.5	18 - 29	40	37	43,5	8,5	24
M40 x 1.5	24 - 37	50	47	54	8,5	29
M50 x 1.5	30 - 42	58	54	62,1	9,5	33
M63 x 1.5	36 - 47	64	60	69	10	40

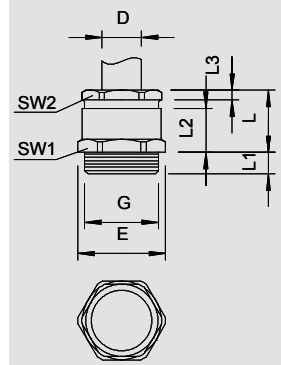

Системы кабельных вводов, пластмасса, латунь

IP 54 IP 65 Pg



Кабельный ввод

Тип	Резьба	Поверхность	Трансп. кор-ока шт.	Уп. шт.	Вес кг/100 шт.	Арт.-№
162 MS PG 9	Pg 9	никелированный	1500	50	1,250	2082 51 9
162 MS PG11	Pg 11	никелированный	600	50	1,960	2082 50 0
162 MS PG13.5	Pg 13,5	никелированный	600	50	2,630	2082 52 7
162 MS PG16	Pg 16	никелированный	450	25	3,190	2082 54 3
162 MS PG21	Pg 21	никелированный	250	25	5,240	2082 57 8
162 MS PG29	Pg 29	никелированный	200	10	9,260	2082 59 4
162 MS PG36	Pg 36	никелированный	80	10	16,490	2082 61 6

CuZn латунный N никелированный €/100 шт.

Кабельный ввод, шестигранный, форма C4 в соответствии с DIN 46320 с соединительной резьбой Pg в соответствии с DIN 40430. Прижимные кольца из стали, гальванически оцинкованные и хромированные. Уплотнительное кольцо из NR/SBR.

степень защиты: с уплотнительным кольцом на резьбе IP65, без уплотнительного кольца на резьбе IP54. С уплотнительным кольцом с выемкой.

* Цены согласно котировке DEL.

Размеры кабельных вводов

G	D	SW 1	SW 2	E	L макс.	L1	L2	L3
	мм	мм	мм	мм	мм	мм	мм	мм
Pg 9	5 - 9,5	17	15	18,9	16	6	10,5	2,5
Pg 11	7,5 - 11,5	20	18	22,2	17	6	11	3
Pg 13.5	7,5 - 13,5	22	20	24,4	18	6,5	12,5	3
Pg 16	7,5 - 15,5	24	22	26,7	19	6,5	13,5	3
Pg 21	10 - 20,5	30	28	33,5	22	7	15	3,5
Pg 29	18 - 29	40	37	43,5	24	8	16,5	4
Pg 36	24 - 37	50	47	54	29	9	19,5	4,5

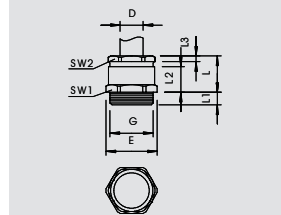

Кабельный ввод

IP 54 IP 65 M

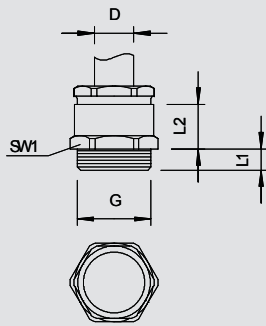

Тип	Резьба	Поверхность	Трансп. коробка шт.	Уп. шт.	Вес кг/100 шт.	Арт.-№
163 MS M12	M12 x 1,5	никелированный	1600	50	0,850	2083 61 2
163 MS M16	M16 x 1,5	никелированный	1500	50	1,160	2083 62 0
163 MS M20	M20 x 1,5	никелированный	450	25	2,210	2083 63 9
163 MS M25	M25 x 1,5	никелированный	250	25	4,550	2083 64 7
163 MS M32	M32 x 1,5	никелированный	200	10	8,210	2083 65 5
163 MS M40	M40 x 1,5	никелированный	120	10	14,230	2083 66 3
163 MS M50	M50 x 1,5	никелированный	50	5	20,540	2083 67 1
163 MS M63	M63 x 1,5	никелированный	50	5	30,000	2083 69 8

CuZn латунный N никелированный €/100 шт.

Кабельный ввод, шестигранный, форма C4 в соответствии с DIN 46320 с соединительной резьбой в соответствии с DIN EN 60423 или ISO 68. Прижимные кольца из стали, гальванически оцинкованные и хромированные.

Уплотнительное кольцо из NR/SBR.

степень защиты: с уплотнительным кольцом на резьбе IP65, без уплотнительного кольца на резьбе IP54. С кольцом малого внутреннего диаметра.

* Цены согласно котировке DEL.

Размеры кабельных вводов

G	D	SW 1	SW 2	E	L1	L2
мм	мм	мм	мм	мм	мм	мм
M12 x 1,5	5 - 7	14	13	15,5	7	10
M16 x 1,5	6 - 8	17	15	18,9	7	10,5
M20 x 1,5	8 - 10	22	20	24,4	7	12,5
M25 x 1,5	17 - 19	34	28	35,5	8	15
M32 x 1,5	24 - 26	42	37	43,5	8,5	16,5
M40 x 1,5	31 - 33	52	47	54	8,5	19,5
M50 x 1,5	37 - 39	57	54	62,1	10,5	23
M63 x 1,5	43 - 45	64	60	69	10,5	23

Кабельный ввод

IP 54 IP 65 Pg

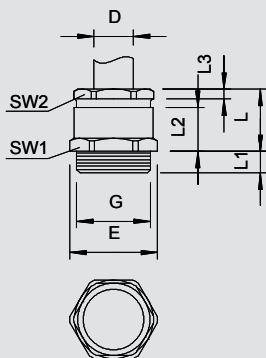

Тип	Резьба	Поверхность	Трансп. коробка шт.	Уп. шт.	Вес кг/100 шт.	Арт.-№
163 MS PG 7	Pg 7	никелированный	1600	50	0,850	2082 07 1
163 MS PG 9	Pg 9	никелированный	1500	50	1,160	2082 09 8
163 MS PG 11	Pg 11	никелированный	500	25	1,690	2082 10 1
163 MS PG 13.5	Pg 13,5	никелированный	450	25	2,210	2082 13 6
163 MS PG 16	Pg 16	никелированный	450	25	2,960	2082 16 0
163 MS PG 21	Pg 21	никелированный	250	25	4,550	2082 21 7
163 MS PG 29	Pg 29	никелированный	200	10	8,210	2082 29 2
163 MS PG 36	Pg 36	никелированный	120	10	14,230	2082 36 5
163 MS PG 42	Pg 42	никелированный	50	5	20,540	2082 41 1
163 MS PG 48	Pg 48	никелированный	50	5	30,050	2082 48 9

CuZn латунный N никелированный €/100 шт.

Кабельный ввод, шестигранный, форма C4 в соответствии с DIN 46320 с соединительной резьбой Pg в соответствии с DIN 40430. Прижимные кольца из стали, гальванически оцинкованные и хромированные.

Уплотнительное кольцо из NR/SBR.

степень защиты: с уплотнительным кольцом на резьбе IP65, без уплотнительного кольца на резьбе IP54. С кольцом малого внутреннего диаметра.

* Цены согласно котировке DEL.

Размеры кабельных вводов

G	D	SW 1	SW 2	E	L макс.	L1	L2	L3
мм	мм	мм	мм	мм	мм	мм	мм	мм
Pg 7	5 - 7	14	13	15,5	15	5	10	2,5
Pg 9	6 - 8	17	15	18,9	16	6	10,5	2,5
Pg 11	8 - 10	20	18	22,2	17	6	11	3
Pg 13.5	8 - 10	22	20	24,4	18	6,5	12	3
Pg 16	8 - 10	24	22	26,7	19	6,5	13,5	3
Pg 21	17 - 19	30	28	33,5	22	7	15	3,5
Pg 29	24 - 26	40	37	43,5	24	8	16,5	4
Pg 36	31 - 33	50	47	54	29	9	19,5	4,5
Pg 42	37 - 39	57	54	61	33	10	22	6
Pg 48	43 - 45	64	60	69	34	10	23	6

Система кабельных вводов, латунь

IP 54 IP 65 Pg



Кабельный ввод, PG-резьба длинная

Тип	Резьба	Поверхность	Трансп. кор-ока шт.	Уп. шт.	Вес кг/100 шт.	Арт.-№
163 L MS PG 9	Pg 9	никелированный	1200	50	1,420	2083 09 4
163 L MS PG11	Pg 11	никелированный	500	50	2,100	2083 11 6
163 L MS PG13	Pg 13,5	никелированный	500	50	2,580	2083 13 2
163 L MS PG16	Pg 16	никелированный	300	25	3,010	2083 16 7
163 L MS PG21	Pg 21	никелированный	250	25	5,310	2083 21 3
163 L MS PG29	Pg 29	никелированный	200	10	10,120	2083 29 9

CuZn латунный N никелированный €/100 шт.

Кабельный ввод, шестигранный, форма C4 в соответствии с DIN 46320, с соединительной резьбой Pg длиной 15 мм в соответствии с DIN 40430.

Прижимные кольца из стали, гальванически оцинкованные и хромированные.

Уплотнительное кольцо из NR/SBR.

степень защиты: с уплотнительным кольцом на резьбе IP65, без уплотнительного кольца на резьбе IP54. Цены согласно котировке DEL.

Размеры кабельных вводов

G	D	SW 1	SW 2	E	L макс.	L2	L3
мм	мм	мм	мм	мм	мм	мм	мм
Pg 9	6 - 8	17	15	18,9	16	10,5	2,5
Pg 11	8 - 10	20	18	22,2	17	11	3
Pg 13,5	8 - 10	22	20	24,4	18	12,5	3
Pg 16	8 - 10	24	22	26,7	19	13,5	3
Pg 21	17 - 19	30	28	33,5	22	15	3,5
Pg 29	24 - 26	40	37	43,5	24	16,5	4

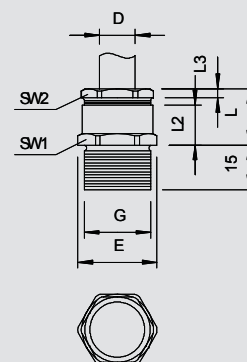

Системы кабельных вводов, пластмасса, латунь

IP 54 IP 65 Pg



Кабельный ввод

Тип	Резьба	Поверхность	Трансп. кор-ока шт.	Уп. шт.	Вес кг/100 шт.	Арт.-№
163 G MS PG 9	Pg 9	никелированный	1500	50	1,250	2082 70 5
163 G MS PG11	Pg 11	никелированный	600	25	1,740	2082 71 3
163 G MS PG13.5	Pg 13,5	никелированный	450	25	2,400	2082 72 1
163 G MS PG16	Pg 16	никелированный	450	25	2,880	2082 74 8

CuZn латунный N никелированный €/100 шт.

Кабельный ввод, шестигранный, форма C4 в соответствии с DIN 46320 с соединительной резьбой Pg в соответствии с DIN 40430. Прижимные кольца из стали, гальванически оцинкованные и хромированные.

Уплотнительное кольцо из NR/SBR.

степень защиты: с уплотнительным кольцом на резьбе IP65, без уплотнительного кольца на резьбе IP54.

С уплотнительным кольцом большого внутреннего диаметра.

* Цены согласно котировке DEL.

Размеры кабельных вводов

G	D	SW 1	SW 2	E	L макс.	L1	L2	L3
мм	мм	мм	мм	мм	мм	мм	мм	мм
Pg 9	8 - 9,5	17	15	18,9	16	6	10,5	2,5
Pg 11	10 - 11,5	20	18	22,2	17	6	11	3
Pg 13,5	11 - 13	22	20	24,4	18	6,5	12,5	3
Pg 16	13 - 15	24	22	26,7	19	6,5	13,5	3

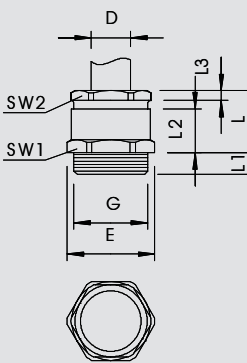

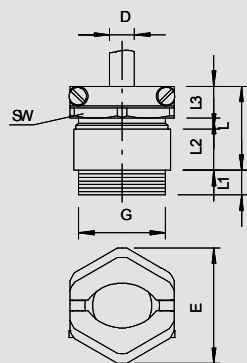

Кабельный ввод

IP 54 IP 65 Pg

Тип	Резьба	Поверхность	Трансп. корроз. шт.	Уп.	Вес	Арт.-№
				шт.	кг/100 шт.	
158 MS PG 9	Pg 9	никелированный	600	50	2,300	2045 09 5
158 MS PG11	Pg 11	никелированный	200	50	3,200	2045 11 7
158 MS PG13.5	Pg 13,5	никелированный	200	50	4,690	2045 13 3
158 MS PG16	Pg 16	никелированный	250	25	5,480	2045 16 8
158 MS PG21	Pg 21	никелированный	100	25	7,274	2045 21 4
158 MS PG29	Pg 29	никелированный	100	10	11,480	2045 28 1
158 MS PG36	Pg 36	никелированный	50	5	21,780	2045 36 2

CuZn латунный **N** никелированный €/100 шт.

Кабельный ввод с поперечным зажимом для разгрузки кабеля от натяжения, оснащен защитой кабеля от проскальзывания и перегиба посредством прижимных винтов с резьбой Pg согласно DIN 40430.

Прижимные кольца из стали, гальванически оцинкованной и хромированные.

Уплотнительное кольцо из NR/SBR.

степень защиты: с уплотнительным кольцом на резьбе IP65, без уплотнительного кольца на резьбе IP54,

С цилиндрическим корпусом (как в форме С 5, согласно DIN 46320).

* Цены согласно котировке DEL.

Размеры кабельных вводов

G	D	SW	E	L макс.	L1	L2	L3
мм	мм	мм	мм	мм	мм	мм	мм
Pg 9	6 - 8	19	20,5	24	6	10,5	10,6
Pg 11	8 - 10	22	24	25	6	11	11,3
Pg 13.5	8 - 10	24	27	26	6,5	12,5	11,3
Pg 16	8 - 10	26	29	28	6,5	13,5	11,8
Pg 21	17 - 19	33	37	32	7	15	13,3
Pg 29	24 - 26	42	46	34	8	16,5	13,8
Pg 36	31 - 33	52	57	40	9	19,5	15,8

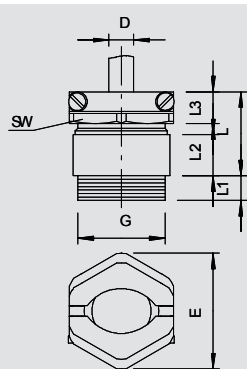

Кабельный ввод

IP 54 IP 65 Pg

Тип	Резьба	Поверхность	Трансп. корроз. шт.	Уп.	Вес	Арт.-№
				шт.	кг/100 шт.	
159 MS PG 7	Pg 7	никелированный	900	50	1,960	2046 07 5
159 MS PG 9	Pg 9	никелированный	600	50	2,460	2046 09 1
159 MS PG11	Pg 11	никелированный	200	50	3,250	2046 11 3
159 MS PG13.5	Pg 13,5	никелированный	200	50	3,830	2046 12 1
159 MS PG16	Pg 16	никелированный	250	25	5,700	2046 16 4
159 MS PG21	Pg 21	никелированный	100	25	7,590	2046 21 0
159 MS PG29	Pg 29	никелированный	100	10	14,970	2046 29 6
159 MS PG36	Pg 36	никелированный	50	5	22,030	2046 36 9
159 MS PG42	Pg 42	никелированный	15	5	41,070	2046 42 3
159 MS PG48	Pg 48	никелированный	40	4	46,250	2046 48 2

CuZn латунный **N** никелированный €/100 шт.

Кабельный ввод с поперечным зажимом для разгрузки от натяжения, оснащен защитой кабеля от проскальзывания и перегиба посредством прижимных винтов.

С резьбой подключения PG согласно DIN 40430. Прижимное кольцо из стали, гальванически оцинкованное, хромированное.

Уплотнительное кольцо из NR/SBR.

степень защиты: с уплотнительным кольцом на резьбе IP65, без уплотнительного кольца на резьбе IP54

С шестигранным корпусом (аналогично форме С 4 в соответствии с DIN 46320).

* Цены согласно котировке DEL.

Размеры кабельных вводов

G	D	SW 1	SW 2	E	L макс.	L1	L2	L3
мм	мм	мм	мм	мм	мм	мм	мм	мм
Pg 7	5 - 7	14	16	17,5	22	5	10	9,3
Pg 9	6 - 8	17	19	20,5	24	6	10,5	10,6
Pg 11	8 - 10	20	22	24,5	25	6	11	11,3
Pg 13.5	8 - 10	22	24	27	26	6,5	12,5	11,3
Pg 16	8 - 10	24	26	29	28	6,5	13,5	11,8
Pg 21	17 - 19	30	33	37	32	7	15	13,3
Pg 29	24 - 26	40	42	46,5	34	8	16,5	13,8
Pg 36	31 - 33	50	52	57	40	9	19,5	15,8
Pg 42	37 - 39	57	59	65	43	10	22	16,3
Pg 48	43 - 45	64	64	70	44	10	23	16,3



Контргайка

M



Контргайка, метрическая резьба

Тип	Резьба	Поверх-ность	Трансп. коро-бка шт.	Уп. шт.	Вес кг/100 шт.	Арт.-№
169 MS M12	M12 x 1,5	никелированный	2600	100	0,220	2091 60 7
169 MS M16	M16 x 1,5	никелированный	4800	100	0,310	2091 61 5
169 MS M20	M20 x 1,5	никелированный	3200	100	0,580	2091 62 3
169 MS M25	M25 x 1,5	никелированный	1800	100	0,880	2091 63 1
169 MS M32	M32 x 1,5	никелированный	1200	100	1,120	2091 65 8
169 MS M40	M40 x 1,5	никелированный	600	50	1,920	2091 66 6
169 MS M50	M50 x 1,5	никелированный	500	50	3,070	2091 67 4
169 MS M63	M63 x 1,5	никелированный	250	25	5,720	2091 68 2

CuZn латунный **N** никелированный € / 100 шт.

Контргайки в соответствии с DIN 46319 с метрической резьбой в соответствии с IEC 423. * Цены согласно котировке DEL.

Размеры

G	SW	E	L
	мм	мм	мм
M12 x 1,5	15	16,6	3
M16 x 1,5	24	22,1	3
M20 x 1,5	30	26,6	3,5
M25 x 1,5	36	33,2	4
M32 x 1,5	36	38,7	4
M40 x 1,5	45	49,8	4,5
M50 x 1,5	60	66,4	5,5
M63 x 1,5	70	77,6	6

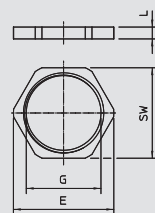

Pg



Контргайка, PG-Резьба

Тип	Резьба	Поверх-ность	Трансп. коро-бка шт.	Уп. шт.	Вес кг/100 шт.	Арт.-№
169 MS PG 7	Pg 7	никелированный	3000	100	0,180	2091 07 0
169 MS PG 9	Pg 9	никелированный	3000	100	0,260	2091 09 7
169 MS PG11	Pg 11	никелированный	3000	100	0,290	2091 11 9
169 MS PG13.5	Pg 13,5	никелированный	2000	100	0,364	2091 13 5
169 MS PG16	Pg 16	никелированный	2000	100	0,460	2091 15 1
169 MS PG21	Pg 21	никелированный	1600	100	0,720	2091 21 6
169 MS PG29	Pg 29	никелированный	1000	100	1,320	2091 29 1
169 MS PG36	Pg 36	никелированный	500	50	2,100	2091 36 4
169 MS PG42	Pg 42	никелированный	500	50	3,260	2091 42 9
169 MS PG48	Pg 48	никелированный	250	25	3,270	2091 48 8

CuZn латунный **N** никелированный € / 100 шт.

Контргайки, часть M в соответствии с DIN 46320 с резьбой PG в соответствии с DIN 40430.* Цены согласно котировке DEL.

Размеры

G	SW	E	L
	мм	мм	мм
Pg 7	15	16,6	2,8
Pg 9	18	20	2,8
Pg 11	21	23,5	3
Pg 13.5	23	25,5	3
Pg 16	26	29	3
Pg 21	32	35,5	3,5
Pg 29	41	45	4
Pg 36	51	56	5
Pg 42	60	65	5
Pg 48	64	69	5,5

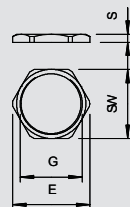

Компоненты системы кабельных вводов, латунь

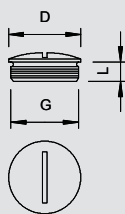

Заглушка, метрическая резьба

M

Тип	Резьба	Размер D мм	Размер L мм	Поверхность	Трансп. коробка шт.	Уп. шт.	Вес кг/100 шт.	Арт.-№
168 MS M12	M12 x 1,5	16	5	никелированный	3000	100	0,390	2090 51 1
168 MS M16	M16 x 1,5	20	6	никелированный	2000	100	0,640	2090 53 8
168 MS M20	M20 x 1,5	22	6,5	никелированный	1000	100	0,930	2090 54 6
168 MS M25	M25 x 1,5	28	7	никелированный	500	50	1,850	2090 55 4
168 MS M32	M32 x 1,5	35	8	никелированный	200	50	2,810	2090 56 2
168 MS M40	M40 x 1,5	45	8	никелированный	100	50	5,290	2090 57 0
168 MS M50	M50 x 1,5	55	9	никелированный	100	25	6,310	2090 58 9
168 MS M63	M63 x 1,5	68	10	никелированный	50	25	12,570	2090 59 7

CuZn латунный N никелированный €/100 шт.

Заглушка N согласно DIN 46320, с метрической резьбой согласно DIN EN 60423 или ISO 68. Цены согласно DEL

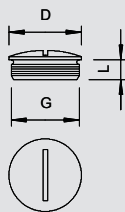

Заглушка, резьба PG

Pg

Тип	Резьба	Размер D мм	Размер L мм	Поверхность	Трансп. коробка шт.	Уп. шт.	Вес кг/100 шт.	Арт.-№
168 MS PG 7	Pg 7	14	5	никелированный	3000	100	0,410	2090 07 4
168 MS PG 9	Pg 9	17	6	никелированный	2000	100	0,530	2090 09 0
168 MS PG11	Pg 11	20	6	никелированный	1000	100	0,840	2090 11 2
168 MS PG13	Pg 13,5	22	6,5	никелированный	1000	100	0,930	2090 13 9
168 MS PG16	Pg 16	24	6,5	никелированный	1000	100	1,300	2090 16 3
168 MS PG21	Pg 21	30	7	никелированный	500	50	2,420	2090 20 1
168 MS PG29	Pg 29	39	8	никелированный	200	50	4,310	2090 29 5
168 MS PG36	Pg 36	50	9	никелированный	100	50	7,800	2090 36 8
168 MS PG42	Pg 42	57	10	никелированный	100	25	11,710	2090 42 2
168 MS PG48	Pg 48	64	10	никелированный	50	25	15,260	2090 48 1

CuZn латунный N никелированный €/100 шт.

Заглушка N согласно DIN 46320 с резьбой Pg согласно DIN 40430.

* Цены согласно DEL.

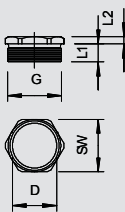

Нажимной винт, PG-Резьба

Pg

Тип	Резьба	Поверхность	Трансп. коробка шт.	Уп. шт.	Вес кг/100 шт.	Арт.-№
164 MS PG11	Pg 11	никелированный	3000	100	0,590	2084 11 2
164 MS PG13	Pg 13,5	никелированный	1200	100	0,770	2084 13 9
164 MS PG16	Pg 16	никелированный	1200	100	0,910	2084 16 3
164 MS PG21	Pg 21	никелированный	600	50	1,560	2084 20 1
164 MS PG29	Pg 29	никелированный	450	25	3,130	2084 29 5
164 MS PG36	Pg 36	никелированный	300	25	4,520	2084 36 8
164 MS PG42	Pg 42	никелированный	120	10	6,930	2084 42 2
164 MS PG48	Pg 48	никелированный	120	10	10,050	2084 48 1

CuZn латунный N никелированный €/100 шт.

Нажимной винт (3 часть) согласно DIN 46320 с резьбой Pg согласно DIN 40430.* Цены согласно котировке DEL.

Размеры

G	D	SW	E	L1	L2
мм					
Pg 11	15	18	20	6	3
Pg 13.5	17	20	22,2	7,5	3
Pg 16	18,5	22	24,4	7,5	3
Pg 21	24	28	31,2	8	3,5
Pg 29	32	37	41	8	4
Pg 36	42	47	50,5	9,5	4,5
Pg 42	48	54	59	10	6
Pg 48	52,5	60	65	11,5	6



Компоненты системы кабельных вводов, латунь

Pg



Нажимной винт

Тип	Резьба	Поверх-ность	Трансп. коро-бка шт.	Уп. шт.	Вес кг/100 шт.	Арт.-№
157 MS PG 7	Pg 7	никелированный	1000	100	1,200	2013 06 1
157 MS PG 9	Pg 9	никелированный	1200	100	1,500	2013 09 6
157 MS PG11	Pg 11	никелированный	1000	100	2,100	2013 11 8
157 MS PG13.5	Pg 13,5	никелированный	1000	100	2,200	2013 13 4
157 MS PG16	Pg 16	никелированный	300	50	3,400	2013 16 9
157 MS PG21	Pg 21	никелированный	200	50	4,500	2013 21 5
157 MS PG29	Pg 29	никелированный	100	25	6,800	2013 29 0
157 MS PG36	Pg 36	никелированный	100	10	12,000	2013 36 3

CuZn латунный N никелированный €/100 шт.

Нажимной винт с поперечной скобой для разгрузки от натяжения центрального действия, винты изготовлены из специальной нержавеющей стали.

С разгрузкой от натяжения и защитой от перегиба.

* Цены согласно котировке DEL.

Размеры

G	D	SW	E	L1	L2
	мм	мм	мм	мм	мм
Pg 7	6 - 7,5	16	17,5	5,5	9,3
Pg 9	7 - 9,5	19	20,5	6	10,6
Pg 11	8,5 - 11,5	22	24	6	11,3
Pg 13.5	10 - 13,5	24	27	6,5	11,3
Pg 16	11 - 15,5	26	30	6,5	11,8
Pg 21	14 - 20,5	33	38	7,5	13,3
Pg 29	20 - 29	42	46,5	8	13,8
Pg 36	26 - 36	52	57	9,5	15,8

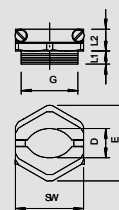

Системы кабельных вводов, пластмасса, латунь

M



Расширяющийся переходник, метрическая резьба

Тип	Резьба внешняя	Резьба внут-ренняя	Поверх-ность	Трансп. коро-бка шт.	Уп. шт.	Вес кг/100 шт.	Арт.-№
165 ADA M12-16	M12	M16	никелированный	600	50	1,030	2088 28 0
165 ADA M16-20	M16	M20	никелированный	500	50	1,430	2088 28 1
165 ADA M20-25	M20	M25	никелированный	600	50	2,090	2088 28 2
165 ADA M25-32	M25	M32	никелированный	400	50	2,710	2088 28 3
165 ADA M32-40	M32	M40	никелированный	200	25	5,180	2088 28 4
165 ADA M40-50	M40	M50	никелированный	100	10	10,150	2088 28 5
165 ADA M 50-63	M50	M63	никелированный	60	5	13,060	2088 28 6

CuZn латунный N никелированный €/100 шт.

Кабельные вводы из латуни применяются в распределительных коробках в области промышленности для надежных грунтовых вводов в коммутационных шкафах с функцией управления и распределения. Для более высоких требований OBO предлагает целое семейство переходников (часть K) согласно DIN 46320.

* Цены согласно котировке DEL.

Размеры

G1	G2	SW	E	L	L1	L2	D
		мм	мм	мм	мм	мм	мм
M12	M16	18	20	16	5	7	8
M16	M20	22	24,5	16,7	5	8	12
M20	M25	27	29	18,5	6,4	9	15
M25	M32	34	35,8	20,7	7,4	8	20,8
M32	M40	42	45,5	23,8	8	10	26
M40	M50	52	58	30,5	8,2	12,5	33,8
M50	M63	65	69,9	33	9,2	16	43,4

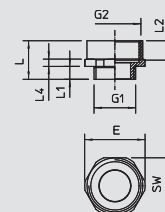

Компоненты системы кабельных вводов, латунь

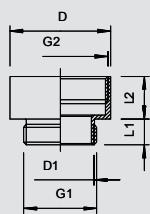

Расширяющийся переходник, PG-резьба

Pg



Тип	Резьба внешняя	Резьба внутренняя	Длина резьбы мм	Поверхность	Трансп. коробка шт.	Уп. шт.	Вес кг/100 шт.	Арт.-№
165 MS EZ PG7-9	Pg 7	Pg 9	5	никелированный	1000	100	0,690	2088 02 9
165 MS EZPG9-11	Pg 9	Pg 11	6	никелированный	1200	100	0,860	2088 04 5
165 MS EZPG9-13	Pg 9	Pg 13,5	6	никелированный	1000	100	1,110	2088 06 1
165 MS EZPG11-13	Pg 11	Pg 13,5	6	никелированный	1000	100	1,137	2088 09 6
165 MS EZPG11-16	Pg 11	Pg 16	6	никелированный	1000	100	1,520	2088 12 6
165 MS EZPG13-16	Pg 13,5	Pg 16	6,5	никелированный	1000	100	1,594	2088 14 2
165 MS EZPG13-21	Pg 13,5	Pg 21	6,5	никелированный	500	50	2,170	2088 16 9
165 MS EZPG16-21	Pg 16	Pg 21	6,5	никелированный	500	50	2,150	2088 18 5
165 MS EZPG21-29	Pg 21	Pg 29	7	никелированный	400	50	3,530	2088 20 7
165 MS EZPG29-36	Pg 29	Pg 36	8	никелированный	50	25	7,110	2088 22 3
165 MS EZPG36-42	Pg 36	Pg 42	9	никелированный	50	25	8,750	2088 25 8
165 MS EZPG42-48	Pg 42	Pg 48	10	никелированный	80	10	14,560	2088 27 4

CuZn латунный N никелированный € / 100 шт.

Кабельные вводы из латуни применяются в распределительных коробках в области промышленности для надежных грунтовых вводов в коммутационных шкафах с функцией управления и распределения. Для более высоких требований ОВО предлагает целое семейство переходников (часть К) согласно DIN 46320.

* Цены согласно котировке DEL.

Размеры

G1	G2	D	D1	L1	L2
		мм	мм	мм	мм
Pg 7	Pg 9	17	10	5	10
Pg 9	Pg 11	20	12,5	6	10,5
Pg 9	Pg 13,5	22	12,5	6	11,5
Pg 11	Pg 13,5	22	15	6	11,5
Pg 11	Pg 16	24	15	6	12,5
Pg 13,5	Pg 16	24	17	6,5	12,5
Pg 13,5	Pg 21	30	17	6,5	14,5
Pg 16	Pg 21	30	18,5	6,5	14,5
Pg 21	Pg 29	39	24	7	16
Pg 29	Pg 36	50	32	8	19,5
Pg 36	Pg 42	57	42	9	22
Pg 42	Pg 48	64	48	10	23

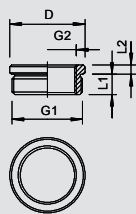

Переходник от больших размеров к меньшим, метрическая резьба

M



Тип	Резьба внешняя	Резьба внутренняя	Длина резьбы мм	Поверхность	Трансп. коробка шт.	Уп. шт.	Вес кг/100 шт.	Арт.-№
167 R MS M16-12	M16	M12	6	никелированный	2100	50	0,880	2089 50 5
167 R MS M20-12	M20	M12	6,5	никелированный	1000	50	1,340	2089 51 3
167 R MS M20-16	M20	M16	6,5	никелированный	1000	50	1,480	2089 52 1
167 R MS M25-16	M25	M16	7	никелированный	500	50	3,220	2089 54 8
167 R MS M25-20	M25	M20	7	никелированный	500	50	2,700	2089 55 6
167 R MS M32-20	M32	M20	8	никелированный	200	50	6,120	2089 56 4
167 R MS M32-25	M32	M25	8	никелированный	200	50	4,500	2089 57 2
167 R MS M40-25	M40	M25	6	никелированный	100	25	9,960	2089 58 0
167 R MS M40-32	M40	M32	9	никелированный	100	25	6,840	2089 59 9
167 R MS M50-32	M50	M32	10	никелированный	100	25	16,300	2089 60 2
167 R MS M50-40	M50	M40	10	никелированный	100	25	10,250	2089 61 0
167 R MS M63-40	M63	M40	10	никелированный	40	10	30,080	2089 62 9
167 R MS M63-50	M63	M50	10	никелированный	40	10	10,090	2089 63 7

CuZn латунный N никелированный € / 100 шт.

Переходник от большего размера к меньшему (часть Н), аналогичный DIN 46320, с метрической резьбой согласно DIN EN 60423 или ISO 68.

* Цены согласно котировке DEL.

Размеры латунного переходника от большего размера к меньшему

G1	G2	D	L1	L2
		мм	мм	мм
M16	M12	20	6	8,5
M20	M12	24	6,5	9
M20	M16	24	6,5	9
M25	M16	30	7	10
M25	M20	30	7	10
M32	M20	39	8	11,5
M32	M25	39	8	11,5
M40	M25	50	6	12,5
M40	M32	50	9	12,5
M50	M32	57	10	14
M50	M40	57	10	14
M63	M40	64	10	14
M63	M50	64	10	14



Компоненты системы кабельных вводов, латунь

Pg



Переходник от больших размеров к меньшим, резьба PG

Тип	Резьба внешняя	Резьба внутренняя	Длина резьбы мм	Поверхность	Трансп. кор-ба шт.	Уп. шт.	Вес кг/100 шт.	Арт.-№
167 R MS PG9-7	Pg 9	Pg 7	6	никелированный	1800	50	0,430	2089 02 5
167 R MS PG11-7	Pg 11	Pg 7	6	никелированный	2100	50	1,030	2089 04 1
167 R MS PG11-9	Pg 11	Pg 9	6	никелированный	1800	50	0,650	2089 07 6
167 R MS PG13-7	Pg 13,5	Pg 7	6,5	никелированный	1000	50	1,520	2089 09 2
167 R MS PG13-9	Pg 13,5	Pg 9	6,5	никелированный	1000	50	1,120	2089 11 4
167 R MS PG13-11	Pg 13,5	Pg 11	6,5	никелированный	2100	50	0,470	2089 13 0
167 R MS PG16-9	Pg 16	Pg 9	6,5	никелированный	1000	50	1,730	2089 15 7
167 R MS PG16-11	Pg 16	Pg 11	6,5	никелированный	1000	50	1,050	2089 17 3
167 R MS PG16-13	Pg 16	Pg 13,5	6,5	никелированный	900	50	0,656	2089 20 3
167 R MS PG21-11	Pg 21	Pg 11	7	никелированный	500	50	2,960	2089 23 8
167 R MS PG21-13	Pg 21	Pg 13,5	7	никелированный	500	50	2,520	2089 25 4
167 R MS PG21-16	Pg 21	Pg 16	7	никелированный	600	50	1,964	2089 27 0
167 R MS PG29-16	Pg 29	Pg 16	8	никелированный	200	50	6,560	2089 29 7
167 R MS PG29-21	Pg 29	Pg 21	8	никелированный	200	50	4,273	2089 31 9
167 R MS PG36-21	Pg 36	Pg 21	9	никелированный	100	25	11,660	2089 33 5
167 R MS PG36-29	Pg 36	Pg 29	9	никелированный	100	25	6,980	2089 35 1
167 R MS PG42-29	Pg 42	Pg 29	10	никелированный	100	25	14,540	2089 38 6
167 R MS PG42-36	Pg 42	Pg 36	10	никелированный	100	25	6,750	2089 40 8
167 R MS PG48-36	Pg 48	Pg 36	10	никелированный	50	25	12,840	2089 42 4
167 R MS PG48-42	Pg 48	Pg 42	10	никелированный	50	25	6,230	2089 44 0

CuZn латунный **N** никелированный €/100 шт.

Переходник от большего размера к меньшему (часть Н) согласно DIN 46320 с резьбой PG согласно DIN 40430, используется в качестве переходника с резьбового отверстия PG на меньший кабельный ввод.

* Цены согласно котировке DEL.

Размеры латунного переходника от большего размера к меньшему

G1	G2	D	L1	L2
		мм	мм	мм
Pg 9	Pg 7	17	6	2,5
Pg 11	Pg 7	20	6	2,5
Pg 11	Pg 9	20	6	2,5
Pg 13,5	Pg 7	22	6,5	2,5
Pg 13,5	Pg 9	22	6,5	2,5
Pg 13,5	Pg 11	22	6,5	2,5
Pg 16	Pg 9	24	6,5	3
Pg 16	Pg 11	24	6,5	3
Pg 16	Pg 13,5	24	6,5	3
Pg 21	Pg 11	30	7	3
Pg 21	Pg 13,5	30	7	3
Pg 21	Pg 16	30	7	3
Pg 29	Pg 16	39	8	3,5
Pg 29	Pg 21	39	8	3,5
Pg 36	Pg 21	50	9	3,5
Pg 36	Pg 29	50	9	3,5
Pg 42	Pg 29	57	10	4
Pg 42	Pg 36	57	10	4
Pg 48	Pg 36	64	10	4
Pg 48	Pg 42	64	10	4

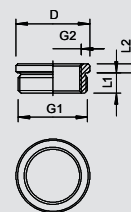

Компоненты системы кабельных вводов, латунь

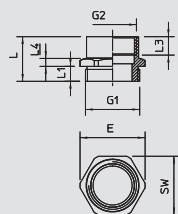

Адаптер расширитель M - PG

M Pg

Тип	Резьба внешняя	Резьба внутренняя	Поверхность	Трансп. коробка шт.	Уп. шт.	Вес кг/100 шт.	Арт.№
165 ADA M12-PG7	M12	PG7	никелированный	240	20	0,590	2088 30 1
165 ADA M16-PG9	M16	PG9	никелированный	300	20	9,110	2088 31 2
165 ADA M16-PG11	M16	PG11	никелированный	300	20	2,220	2088 30 2
165 ADA M20-PG11	M20	PG11	никелированный	200	20	1,760	2088 31 6
165 ADA M20-PG13	M20	PG13,5	никелированный	200	20	1,320	2088 30 3
165 ADA M20-PG16	M20	PG16	никелированный	200	20	1,650	2088 31 8
165 ADA M25-PG16	M25	PG16	никелированный	200	20	2,540	2088 30 4
165 ADA M25-PG21	M25	PG21	никелированный	200	20	2,330	2088 32 4
165 ADA M32-PG29	M32	PG29	никелированный	100	10	4,850	2088 33 0
165 ADA M40-PG29	M40	PG29	никелированный	120	10	7,150	2088 30 6
165 ADA M40-PG36	M40	PG36	никелированный	100	10	8,150	2088 33 6
165 ADA M50-PG29	M50	PG42	никелированный	100	10	10,110	2088 30 7
165 ADA M63-PG48	M63	PG48	никелированный	48	4	20,080	2088 34 8



CuZn латунный N никелированный €/100 шт.

Переходник с внутренней метрической резьбы на резьбу Pg.

Размеры

G1	G2	SW	E	L	L1	L3	D
		мм	мм	мм	мм	мм	мм
M12	Pg 7	14	15,5	16	6	9	8
M16	Pg 9	-	-	-	-	-	-
M16	PG11	22	24,5	16	6	7,9	12,5
M20	PG11	22	24,5	17,6	6,5	10,2	15
M20	PG13,5	22	24,5	19	6,5	11,5	16
M20	PG16	14,9	23,9	19,6	6	9	11,5
M25	PG16	27	30	20,5	7	12,5	18,3
M25	PG21	30	33,5	22,2	7	13,5	20,5
M32	PG29	40	44	24,4	8	15	27,5
M40	PG29	43	46,2	24,4	8	15	31,8
M40	PG36	33	50	27,5	8	15	18
M50	PG42	57	60,8	31	9	20	44
M63	PG48	65	69,8	33	10	21	52,2

Системы кабельных вводов, пластмасса, латунь

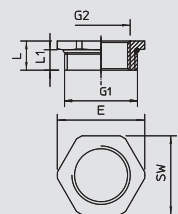

Переходник от больших размеров к меньшим M - PG

M Pg

Тип	Резьба внешняя	Резьба внутренняя	Поверхность	Трансп. коробка шт.	Уп. шт.	Вес кг/100 шт.	Арт.№
165 ADA M16-PG7	M16	PG7	никелированный	240	20	5,130	2088 31 0
165 ADA M20-PG9	M20	PG9	никелированный	240	20	1,100	2088 31 4
165 ADA M25-PG11	M25	PG11	никелированный	300	20	1,940	2088 32 0
165 ADA M25-PG13	M25	PG13,5	никелированный	300	20	1,610	2088 32 2
165 ADA M32-PG16	M32	PG16	никелированный	150	10	3,790	2088 32 8
165 ADA M32-PG21	M32	PG21	никелированный	150	10	1,730	2088 30 5
165 ADA M40-PG21	M40	PG21	никелированный	120	10	6,980	2088 33 4
165 ADA M50-PG29	M50	PG29	никелированный	60	5	11,220	2088 34 0
165 ADA M63-PG36	M63	PG36	никелированный	60	5	16,950	2088 34 4
165 ADA M63-PG42	M63	PG42	никелированный	60	5	10,460	2088 34 6



CuZn латунный N никелированный €/100 шт.

Переходник для уменьшения внутренней метрической резьбы на резьбу Pg меньшего размера.

Размеры

G1	G2	SW	E	L	L1
		мм	мм	мм	мм
M16	Pg 7	17	19	8	5
M20	Pg 9	22	24,5	9	6
M25	PG11	27	30	10	7
M25	PG13,5	27	30	10	7
M32	PG16	34	36	11	8
M32	PG21	34	36	11	8
M40	PG21	43	46	12	8
M50	PG29	55	60	13	9
M63	PG36	65	69	14,2	10
M63	PG42	65	70	14,2	10

Компоненты системы кабельных вводов, латунь

M Pg



Переходник от меньших размеров к большим PG - M

Тип	Резьба внешняя	Резьба внутренняя	Поверхность	Трансп. коробка шт.	Уп. шт.	Вес кг/100 шт.	Арт.-№
165 ADA PG7-M12	PG7	M12	никелированный	240	20	0,700	2088 29 0
165 ADA PG9-M12	PG9	M16	никелированный	300	20	1,160	2088 29 1
165 ADA PG11-M16	PG11	M16	никелированный	300	20	1,000	2088 29 2
165 ADA PG13-M20	PG13,5	M20	никелированный	200	20	2,040	2088 29 3
165 ADA PG16-M20	PG16	M20	никелированный	200	20	3,080	2088 29 4
165 ADA PG16-M25	PG16	M25	никелированный	200	20	3,320	2088 29 5
165 ADA PG21-M25	PG21	M25	никелированный	100	10	4,490	2088 29 6
165 ADA PG21-M32	PG21	M32	никелированный	100	10	4,310	2088 29 7
165 ADA PG29-M40	PG29	M40	никелированный	100	10	4,830	2088 29 8
165 ADA PG36-M50	PG36	M50	никелированный	50	5	9,250	2088 29 9

CuZn латунный **N** никелированный €/100 шт.

Переходник с внутренней резьбы Pg на метрическую резьбу большего размера.

Размеры

G1	G2	SW	E	L	L1	L3	D
		мм	мм	мм	мм	мм	мм
Pg 7	M12	14	15	15	5	7,5	9
Pg 9	M16	19	21	16	6	7,5	12
PG11	M16	20	22	17	6	10	12
PG13,5	M20	24	26	17,5	6,5	8,5	16
PG16	M20	27	29	17,5	6,5	8,3	18,4
PG16	M25	30	33,5	18,5	6,6	9,5	18,4
PG21	M25	32	35,5	19	7	10	23
PG21	M32	36	39	20	7	10,5	22,7
PG29	M40	43	46	21	8	10,8	32
PG36	M50	55	60	23	9	10,5	42

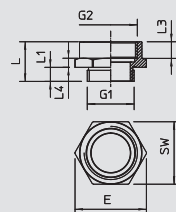

M Pg



Переходник от меньших размеров к большим PG - M

Тип	Резьба внешняя	Резьба внутренняя	Поверхность	Трансп. коробка шт.	Уп. шт.	Вес кг/100 шт.	Арт.-№
165 ADA PG29-M25	PG29	M25	никелированный	200	20	5,730	2088 28 9

CuZn латунный **N** никелированный €/100 шт.

Переходник с внутренней резьбы Pg на метрическую резьбу.

Размеры

G1	G2	SW	E	L	L1	D
		мм	мм	мм	мм	мм
PG29	M25	-	-	11,5	8	39

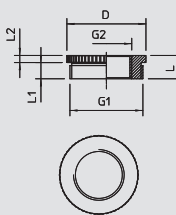

Pg



Кольцо с выемкой

Тип	Размер мм	Уп. шт.	Вес кг/100 шт.	Арт.-№
107 B PG9	Pg 9	100	0,240	2029 10 3
107 B PG11	Pg 11	100	0,230	2029 11 1
107 B PG13.5	Pg 13,5	100	0,230	2029 13 8
107 B PG16	Pg 16	100	0,320	2029 16 2
107 B PG21	Pg 21	100	0,590	2029 21 9
107 B PG29	Pg 29	100	1,160	2029 29 4
107 B PG36	Pg 36	50	1,940	2029 36 7
107 B PG42	Pg 42	50	2,710	2029 42 1
107 B PG48	Pg 48	50	3,490	2029 48 0

NBR-SBR Смесь из нитрил- и стирол-бутадиен-каучука €/100 шт.

Резиновое кольцо с выемкой (вырезаемое уплотнительное кольцо) согласно DIN 46320 для конусных кабельных вводов.

Размеры кольца с выемкой

G	D1	D2	D3	D4	D5	H
мм						
Pg 9	5	13,3	7,5	10	0	5,5
Pg 11	7,5	16,5	10	12,5	0	6
Pg 13,5	7,5	18,3	10	12,5	0	6
Pg 16	7,5	20,4	10	12,5	15	7
Pg 21	10	25,9	13	16	19	8
Pg 29	18	34,7	21	24	27	9,5
Pg 36	24	44,7	27	30	33	12
Pg 42	30	51,7	33	36	39	14
Pg 48	36	56,9	39	42	45	14

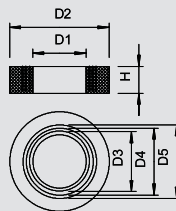

Компоненты системы кабельных вводов, латунь

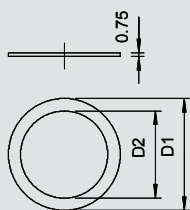

Прижимное кольцо, PG-Резьба

Тип	Размер мм	Раз- мер D1 мм	Раз- мер D2 мм	Трансп. коро- бка шт.	Уп. шт.	Вес кг/100 шт.	Арт.-№
107 D PG7 GTP	Pg 7	11	8	12000	100	0,020	2027 07 0
107 D PG9 GTP	Pg 9	13,5	10	10000	100	0,038	2027 09 7
107 D PG11 GTP	Pg 11	16,5	12	10000	100	0,061	2027 11 9
107 D PG13.5 GTP	Pg 13,5	18,5	14	12000	100	0,066	2027 13 5
107 D PG16 GTP	Pg 16	20,5	16	12000	100	0,074	2027 15 1
107 D PG21 GTP	Pg 21	26	21	5000	50	0,100	2027 21 6
107 D PG29 GTP	Pg 29	35	30	2500	25	0,140	2027 29 1

C Сталь **GTP** гальванически-оцинкованный, стандартный цвет € / 100 шт.

Прижимное кольцо согласно DIN 46320, подходит для пластмассовых и латунных кабельных вводов согласно DIN 46320.

Pg

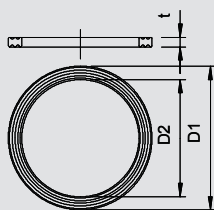

Уплотнительное кольцо соединительной резьбы, метрич.

Тип	Размер мм	Раз- мер D1 мм	Раз- мер D2 мм	Раз- мер t мм	Трансп. коро- бка шт.	Уп. шт.	Вес кг/100 шт.	Арт.-№
107 F M12 PE	M12	16,3	12	1	12000	100	0,017	2030 00 4
107 F M16 PE	M16	20,9	16	1,1	2600	100	0,018	2030 00 8
107 F M20 PE	M20	25,1	20	1,1	1500	100	0,030	2030 01 2
107 F M25 PE	M25	31,3	25	1,4	1200	100	0,060	2030 01 6
107 F M32 PE	M32	37,6	32	1,7	1200	100	0,105	2030 02 0
107 F M40 PE	M40	49,1	40	1,7	1000	100	0,200	2030 02 4
107 F M50 PE	M50	60,1	50	2	1200	100	0,250	2030 02 8
107 F M63 PE	M63	73,8	63	2	1200	100	0,290	2030 03 2

PE Полиэтилен € / 100 шт.

Уплотнительное кольцо с соединительной резьбой подходит для всех пластмассовых кабельных вводов с метрической резьбой согласно DIN EN 60423 или ISO 68, соответственно, внутренний диаметр уплотнительных колец сделан так, что после установки они не могут выпасть из кабельных вводов.

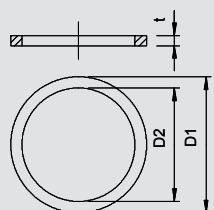

Тип	Размер мм	Раз- мер D1 мм	Раз- мер D2 мм	Раз- мер t мм	Трансп. коро- бка шт.	Уп. шт.	Вес кг/100 шт.	Арт.-№
170 M16	M16	19,9	16	2	10000	100	0,040	2088 42 8
170 M20	M20	24	20	2	12000	100	0,066	2088 43 6
170 M25	M25	30	25	3	1800	100	0,170	2088 44 4
170 M32	M32	38	32	3	1200	100	0,270	2088 45 2
170 M40	M40	47	40	3	600	50	0,330	2088 46 0
170 M50	M50	57	50	3	600	50	0,440	2088 47 9

FA Волокнистый уплотнительный материал € / 100 шт.

Материал не содержит асбест. Уплотнительное кольцо на соединительной резьбе согласно DIN 46320 часть 9, подходит для всех кабельных вводов из латуни с метрической резьбой соединения согласно DIN EN 60423 или ISO 68. Цвет: зеленоватый, с одной стороны графитный.

M



M

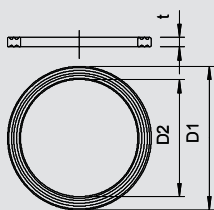

Уплотнительное кольцо соединительной резьбы, PG

Тип	Размер мм	Раз- мер D1 мм	Раз- мер D2 мм	Раз- мер t мм	Трансп. коро- бка шт.	Уп. шт.	Вес кг/100 шт.	Арт.-№
107 F PG7 PE	Pg 7	16,5	12,1	1,6	2600	100	0,017	2030 07 1
107 F PG9 PE	Pg 9	19	14,7	1,6	2600	100	0,018	2030 09 8
107 F PG11 PE	Pg 11	23	18	1,8	1500	100	0,029	2030 10 1
107 F PG13.5 PE	Pg 13,5	25	19,8	1,8	1500	100	0,030	2030 13 6
107 F PG16 PE	Pg 16	27	21,8	1,8	1000	100	0,038	2030 16 0
107 F PG21 PE	Pg 21	34	27,5	2,2	1000	100	0,060	2030 21 7
107 F PG29 PE	Pg 29	44	36,2	2,2	1200	100	0,105	2030 29 2
107 F PG36 PE	Pg 36	55,5	46,2	2,7	1000	100	0,200	2030 36 5
107 F PG42 PE	Pg 42	63,5	53,2	3,2	1200	100	0,250	2030 41 1
107 F PG48 PE	Pg 48	69,5	58,5	3,2	1200	100	0,290	2030 48 9

PE Полиэтилен € / 100 шт.

Уплотнительное кольцо с соединительной резьбой соответствует DIN 46320 часть 9, но размеры отличаются в зависимости от материала и функций; подходит для всех пластмассовых кабельных вводов с резьбой Pg согласно DIN 40430; внутренний диаметр уплотнительных колец сделан так, что после установки они не могут выпасть из вводов.

Pg



Компоненты системы кабельных вводов, латунь

M



Уплотнительное кольцо для метрической резьбы

Тип	Размер	Размер D мм	Размер s мм	Трансп. коробка шт.	Уп. шт.	Вес кг/100 шт.	Арт.-№
171 M12	M12	10	1,5	12000	100	0,007	2088 70 3
171 M16	M16	13	1,5	12000	100	0,008	2088 71 1
171 M20	M20	18	1,5	12000	100	0,011	2088 73 8
171 M25	M25	22	1,5	10000	100	0,012	2088 74 6
171 M32	M32	29	2	12000	100	0,035	2088 75 4
171 M40	M40	36	2	500	50	0,045	2088 76 2
171 M50	M50	46	2	500	50	0,052	2088 77 0
171 M63	M63	59	2	250	25	0,056	2088 78 9

NBR нитрил-каучук

€/100 шт.

Уплотнительное кольцо подходит для всех пластмассовых и латунных кабельных вводов с метрической соединительной резьбой согласно DIN EN 60423 или ISO 68, соответственно. Кольца после предварительной установки не выпадают из вводов.

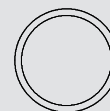
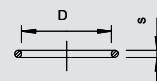

Pg



Уплотнительное кольцо для резьбы PG

Тип	Размер	Размер D мм	Размер s мм	Трансп. коробка шт.	Уп. шт.	Вес кг/100 шт.	Арт.-№
171 PG 9	Pg 9	13	1,5	12000	100	0,008	2088 81 9
171 PG11	Pg 11	16	1,5	12000	100	0,010	2088 82 7
171 PG13.5	Pg 13,5	18	1,5	12000	100	0,011	2088 83 5
171 PG16	Pg 16	20	1,5	10000	100	0,012	2088 84 3
171 PG21	Pg 21	25	2	12000	100	0,027	2088 85 1
171 PG29	Pg 29	33	2	12000	100	0,035	2088 87 8
171 PG36	Pg 36	43	2	750	50	0,045	2088 88 6
171 PG42	Pg 42	50	2	500	50	0,052	2088 89 4

NBR нитрил-каучук

€/100 шт.

Уплотнительное кольцо подходит для всех пластмассовых и латунных кабельных вводов с метрической соединительной резьбой согласно DIN EN 60423 или ISO 68, соответственно. Кольца после предварительной установки не выпадают из вводов.

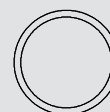
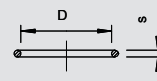

M



Пылезащитные пластинки, метрические

Тип	Размер	Размер D мм	Размер t мм	Трансп. коробка шт.	Уп. шт.	Вес кг/100 шт.	Арт.-№
107 S VTEC M12	M12	12	1,5	12000	100	0,001	2028 87 0
107 S VTEC M16	M16	16	1,5	10000	100	0,002	2028 87 3
107 S VTEC M20	M20	20	1,5	12000	100	0,004	2028 87 5
107 S VTEC M25	M25	25	1,5	1500	100	0,008	2028 87 7
107 S VTEC M32	M32	32	1,5	1000	100	0,012	2028 88 0
107 S VTEC M40	M40	40	1,5	1200	100	0,022	2028 88 3
107 S VTEC M50	M50	50	1,5	1000	100	0,040	2028 88 5
107 S VTEC M63	M63	63	1,5	1000	100	0,063	2028 88 7

ZPE Ячеистый полиэтилен

€/100 шт.

Полиэтилен.
Защитные пыленепроницаемые пластинки, используемые, чтобы закрыть кабельные вводы V-TEC VM и V-TEC VM MS перед установкой кабеля.
Применение: пластинки устанавливаются между монтажной гайкой и уплотнительным кольцом. Во время установки кабеля их не требуется удалять; кабель просто протягивается через них.
Примечание: пластинки не создают механическую защиту.

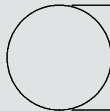

Pg



Пылезащитные пластинки, PG

Тип	Размер	Размер D мм	Размер t мм	Трансп. коробка шт.	Уп. шт.	Вес кг/100 шт.	Арт.-№
107 S VTEC PG7	Pg 7	11	1,5	12000	100	0,001	2028 89 1
107 S VTEC PG9	Pg 9	14	1,5	12000	100	0,002	2028 90 5
107 S VTEC PG11	Pg 11	16,5	1,5	12000	100	0,003	2028 91 3
107 S VTEC PG13	Pg 13,5	18,5	2	10000	100	0,004	2028 92 1
107 S VTEC PG16	Pg 16	21	2	8000	100	0,006	2028 94 8
107 S VTEC PG21	Pg 21	26,5	2	12000	100	0,010	2028 95 6
107 S VTEC PG29	Pg 29	34,5	2	1000	100	0,015	2028 96 4
107 S VTEC PG36	Pg 36	44	3	1200	100	0,035	2028 97 2
107 S VTEC PG42	Pg 42	50	3	1200	100	0,050	2028 98 0
107 S VTEC PG48	Pg 48	56	3	1200	100	0,060	2028 99 9

ZPE Ячеистый полиэтилен

€/100 шт.

Полиэтилен.
Защитные пыленепроницаемые пластинки, используемые, чтобы закрыть кабельные вводы V-TEC VM и V-TEC VM MS перед установкой кабеля.
Применение: пластинки устанавливаются между монтажной гайкой и уплотнительным кольцом. Во время установки кабеля их не требуется удалять; кабель просто протягивается через них.
Примечание: пластинки не создают механическую защиту.

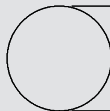
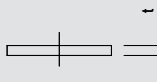

Компоненты системы кабельных вводов, латунь

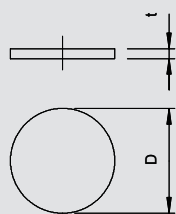

Уплотнительная шайба, PG

Pg



Тип	Размер мм	Раз- мер D мм	Раз- мер t мм	Трансп. корро- зка шт.	Уп. шт.	Вес кг/100 шт.	Арт.-№
107 V PG 7 PVC	Pg 7	11	0,5	12000	100	0,013	2029 70 7
107 V PG 9 PVC	Pg 9	13,5	0,5	12000	100	0,020	2029 71 5
107 V PG11 PVC	Pg 11	16,5	0,5	10000	100	0,030	2029 72 3
107 V PG13.5 PVC	Pg 13,5	18,5	0,5	10000	100	0,038	2029 73 1
107 V PG16 PVC	Pg 16	20,5	0,5	8000	100	0,048	2029 75 8
107 V PG21 PVC	Pg 21	26	0,5	12000	100	0,075	2029 76 6
107 V PG29 PVC	Pg 29	35	1	1000	100	0,135	2029 77 4

ПВХ поливинилхлорид

€/100 шт.

Уплотнительная шайба не только служит механической защитой, но и сохраняет тип защиты пластмассовых и металлических кабельных вводов согласно DIN 46320 перед установкой кабеля.

Использование: Шайбы вкладываются между прижимным винтом и прижимным кольцом. Если требуется более надёжное соблюдение IP 65, рекомендуется вложить шайбы между прижимным и уплотнительным кольцами. Для монтажа кабеля шайбы вынимаются и их можно использовать повторно.

Резьбовые соединения с уплотнительными шайбами доступны на заказ!

